

《动手动脑》丛书

# 儿童折纸大全



# 儿童折纸大全

湖北少年儿童出版社

## 儿童折纸大全

湖北少年儿童出版社出版发行 新华书店湖北发行所经销

咸宁地区印刷厂印刷

787×1092毫米32开本 10.5印张 1插页



1989年1月第1版 1990年9月第6次印刷

印数：115 651—145 700

ISBN 7—5353—0470—2

G·315(儿) 定价：3.35元

## 图中标记说明

- ①②…… [表示折叠顺序]
- ③'④'…… [表示折叠方法由此分开]
- 大→中→小 [指示箭头表示接下来折叠]
- 大→小 [此箭头表示解说图的大小变化]
-  [表示翻面]
- [谷折线 (沿虚线按箭头所指方向折叠)]
- - - - - [山折线 (沿虚线按箭头所指方向折叠)]
-  [吹气]

# 前 言

折纸，作为一种儿童游戏，深受孩子们的喜爱。实践证明，折纸具有很好的教育功效，对培养孩子智慧大有裨益。

## 1. 培养想象力

孩子在折纸时，为了完成某一个图形，就必须开动脑筋，积极思考，反复实践，以使自己所折的形状符合实际物体的形象。这个过程就是丰富想象力、培养思维能力的过程。

## 2. 启迪创作力

在折纸过程中，每折叠一次，都是一种新方法的尝试。从形状的各种变化中启迪孩子的创作力。

## 3. 有益于建立几何和数理概念

所谓折纸，就是将点、角、线等几何、数理要素反复组合，构成三角形、四边形、菱形等各种形状。这些几何和数理概念，在孩子头脑中通过折纸的训练就会逐步建立起来。

## 4. 使孩子明白做事要按顺序进行的重要性

在折纸游戏中，要叠出一幅令人满意的作品，那必须要按先后顺序一步一步地进行。否则，就会失败。各种各样的折纸实践，可使孩子明白这样一个道理：做任何事情都要按一定的顺序进行。

## 5. 促进手指的运动机能

折纸就是用手和眼来使一张纸的形状发生变化的简单的重复作业。然而，自己动手制作一些变化图形和动脑筋做些花样，不仅能锻炼手和脑的运动机能，而且对促进身心成长具有很大的作用。

## 6. 加深父母与子女之间的连带感

孩子在开始折纸时，需要父母指点。在教和学的过程中，可获得父母和子女的连带感、共鸣感。同时，还可加深母爱和父爱。孩子制作的纸作品，一旦被展示出来，孩子是非常高兴和自豪的。这时父母和子女可同享成功的喜悦。

总之，折纸游戏是培养、教育孩子健康成长的一种良好手段。为了使更多的儿童在折纸游戏中变得更聪明，我们尽可能多地搜集了国内外有关资料，编绘了这本《儿童折纸大全》。该书有九类，孩子们从中可学到149幅作品的折叠方法。而且，通过练习，会举一反三，自己创作出新的折纸作品来。

该书在编译过程中，曾得到王静同志的协助，在此表示感谢。

书中如有错误或不妥之处，欢迎指正。

编绘者

一九八七年十一月

## 目 录

### 第 1 章 折叠基本形

- 三角形折叠基本形 (1) ..... ( 2 )
- 三角形折叠基本形 (2) ..... ( 3 )
- 三角形折叠基本形 (3) ..... ( 4 )
- 三角形折叠基本形 (4) ..... ( 5 )
- 四边形折叠基本形 (1) ..... ( 6 )
- 四边形折叠基本形 (2) ..... ( 7 )
- 四边形折叠基本形 (3) ..... ( 9 )
- 四边形折叠基本形 (4) ..... ( 10 )

### 第 2 章 传统折纸

- 仙 鹤 ..... ( 12 )
- 小家伙 ..... ( 14 )
- 裙 子 ..... ( 16 )
- 头 盔 ..... ( 18 )
- 双体船 ..... ( 20 )
- 鲤 鱼 ..... ( 22 )
- 风 车 ..... ( 24 )
- 纸 枪 ..... ( 26 )
- 儿童纸牌① ..... ( 28 )
- 气 球 ..... ( 30 )

小艇	( 32 )
飞机	( 34 )
玻璃杯	( 36 )
钱包①	( 38 )
装饰盒	( 40 )
玩具箱	( 42 )
兔脸	( 44 )
猪	( 46 )
蝉①	( 48 )
蝴蝶	( 50 )
螃蟹	( 52 )
水鸟	( 54 )
牵牛花	( 56 )
柿子	( 58 )
房子①	( 60 )
饭碗	( 62 )
风琴	( 64 )
狐狸的脸	( 66 )
相扑运动员	( 68 )
男女古装偶人①	( 70 )
<b>第3章 动物折纸</b>	
小狗	( 74 )
猫	( 76 )
兔子①	( 78 )
兔子②	( 80 )
马	( 82 )

大 象	( 86 )
狗 獾	( 88 )
老 虎	( 90 )
狮 子	( 92 )
熊 猫 (头部)	( 94 )
熊 猫 (躯干)	( 96 )
鹿	( 98 )
猴 子 (头部)	(100)
猴 子 (躯干)	(102)
熊	(104)
海 狗	(106)
袋 熊 (躯干)	(108)
袋 熊 (头部)	(110)
<b>第 4 章 鸟类折纸</b>	
小 鸟	(114)
鸽 子	(116)
母 鸡	(118)
燕 子	(120)
乌 鸦	(122)
白天鹅①	(124)
白天鹅②	(126)
能振翅的鹤	(128)
折翅仙鹤	(130)
鹭 鹭	(132)
阿苏儿	(134)
鸚 鵡	(136)

塘 鹅	(138)
企 鹅	(140)
坐山雕	(142)
小胖麻雀	(144)

### 第 5 章 鱼类折纸

鱼①	(148)
鱼②	(150)
金 鱼	(152)
天使鱼	(154)
蝶 鱼	(156)
鲸 鱼	(158)
墨斗鱼	(160)
章 鱼	(162)
飞 鱼	(164)
乌 龟	(166)

### 第 6 章 植物与虫类折纸

郁金香①	(170)
郁金香②	(172)
睡 莲	(174)
山茶花	(176)
吊 钟	(178)
大丽菊	(180)
葛蒲花	(182)
花 样	(184)
蝴 蝶	(186)
蝉②	(188)

青 蛙	(190)
蝗 虫	(192)
瓢 虫	(194)
蜗 牛	(196)
蜻 蜓	(198)
蛇	(200)

### 第7章 交通工具类折纸

船	(204)
游 艇	(206)
游 船	(208)
大炮船	(210)
喷气式飞机	(212)
燕式战斗机	(214)
墨鱼式战斗机	(216)
火 箭	(218)

### 第8章 人形和帽子折纸

女学生	(222)
福神像	(224)
童话小人	(226)
稻草人	(228)
小修女	(230)
甩袖子的小家伙	(232)
小妖怪	(234)
男女古装偶人②	(236)
男女古装偶人③	(238)
三个宫女	(240)

057985

二人唱.....	(242)
尖尖帽.....	(244)
尖头盔.....	(246)
鬼脸.....	(248)
美国帽.....	(250)
鸭舌帽.....	(252)
懒汉帽.....	(254)

### 第9章 容器类折纸

糖果盒.....	(258)
钱包②.....	(260)
小提篮.....	(262)
纸夹.....	(264)
纸包.....	(266)
书信袋.....	(268)
幸福包.....	(270)
名片夹.....	(272)
香盒.....	(274)
火盆.....	(276)
鼎式盒.....	(278)
鹤形容器.....	(280)
六角盒.....	(282)
盒子.....	(284)
虫笼.....	(286)
手提包.....	(288)

### 第10章 玩具折纸

房子②.....	(290)
----------	-------

卫生所.....	(292)
书 桌.....	(294)
饭 桌.....	(296)
椅 子.....	(298)
盘 子.....	(300)
灯 笼.....	(302)
风 铃.....	(304)
儿童纸牌②.....	(306)
飞 镖.....	(308)
咕噜咕噜.....	(310)
多面人.....	(312)
和 服 .....	(314)
帽 花.....	(316)
挂 钟.....	(318)
手 表.....	(320)
蜡 笔.....	(322)
手 镯.....	(324)

# 第1章

## 折疊基本形

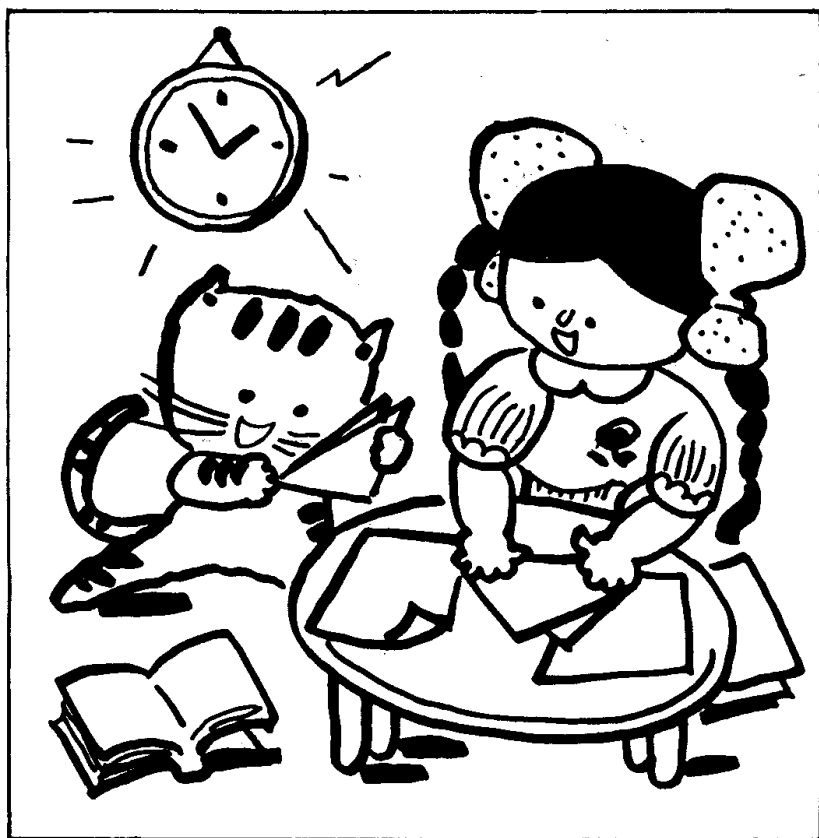

三角形折叠基本形 (一)

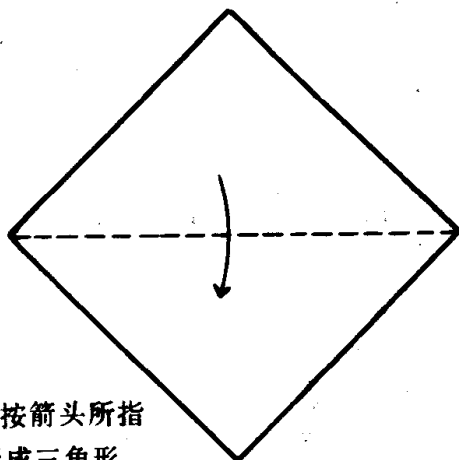

① 沿虚线按箭头所指方向折成三角形。



② 沿虚线按箭头所指方向折叠。

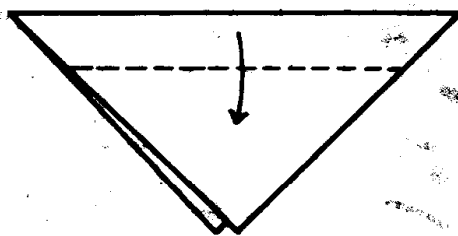

③ 这就是三角形折叠基本形 (1)。再往下叠就可以叠出兔子的脸了。

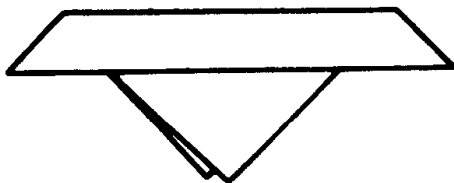

▼从这个基本形开始，可以折出兔子的脸和一个女学生。

# 三角形折叠基本形(二)

▼从这个基本形开始，可以折出鲤鱼、兔子①和天(鸟)鹞①

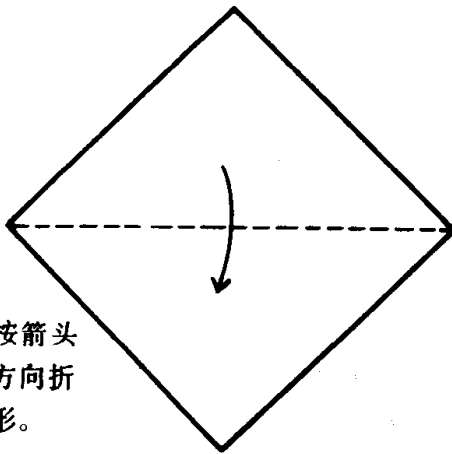

① 沿虚线按箭头所指的方向折成三角形。

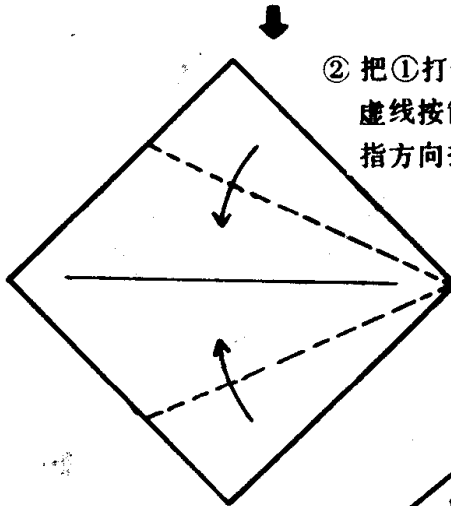

② 把①打开，沿虚线按箭头所指方向折叠。

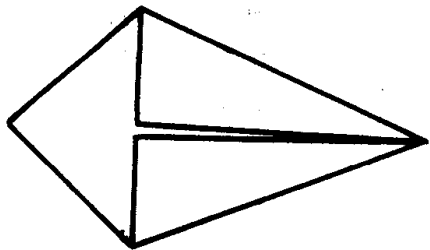

③ 这就是三角形折叠基本形(2)。再往下叠就可叠出水鸟了。

三角形折叠基本形 (三)

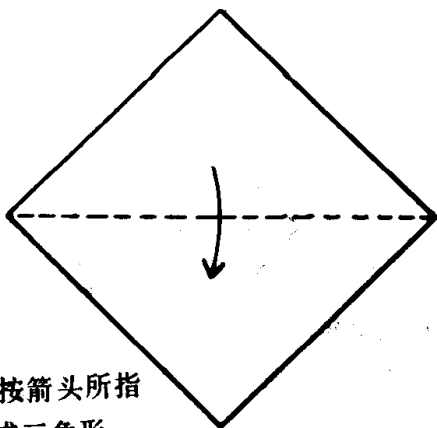

① 沿虚线按箭头所指方向折成三角形。

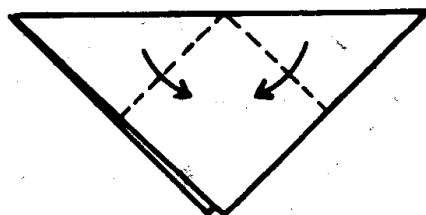

② 沿虚线按箭头所指方向折叠。



③ 把前面的三角形沿虚线按箭头所指的方向折叠。这就是三角形折叠基本形(3)。再往下折就可以折出头盔了。

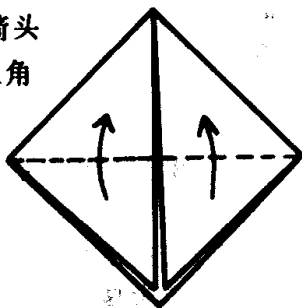

▼从这个三角形开始可以折出蝉、金鱼、鬼脸等。  
①

# 三角形折叠基本形 (四)

▼从这个基本形开始，可以折叠出装饰盒、螃蟹、牵牛花。

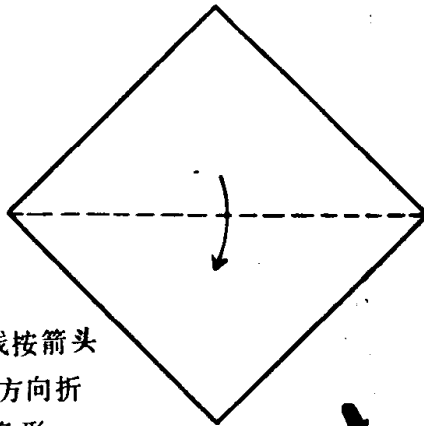

① 沿虚线按箭头所指方向折成三角形。

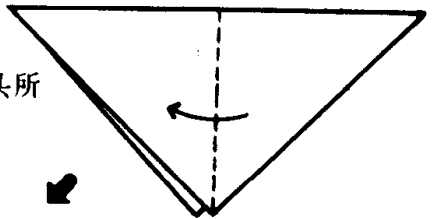

② 沿虚线按箭头所指方向折叠。

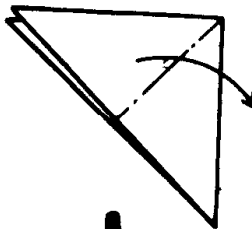

③ 把前面三角形的袋子打开，沿虚线折叠。

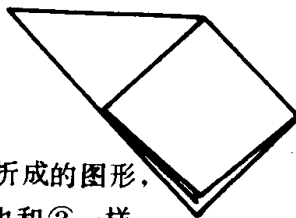

④ ③所折成的图形，反面也和③一样。

⑤ 这就是三角形折叠基本形(4)。再往下可折出仙鹤等。

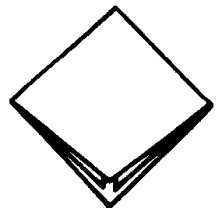

# 四边形折叠基本形(一)

▼从这个基本形开始，可以折出狐狸的脸、钱包②、小屋②等。

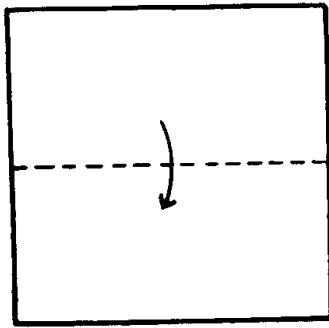

① 沿虚线按箭头所指方向折成四边形。

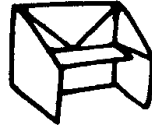

② 沿虚线按箭头所指方向折叠。

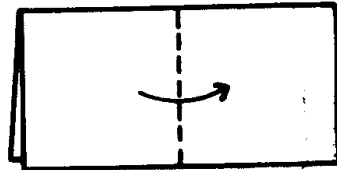

③ 把②打开，沿虚线按箭头所指方向折叠。

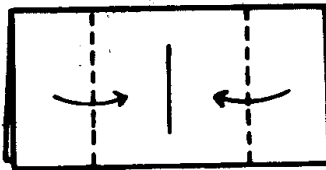

④ 把四边形的袋子打开，沿虚线折。

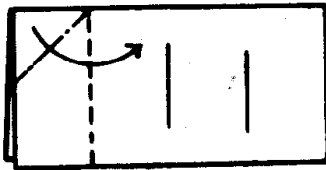

⑥ 这就是四边形折叠基本形(1)。再往下就可折出风琴等。

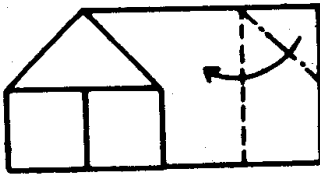

⑤ 和④一样折叠。

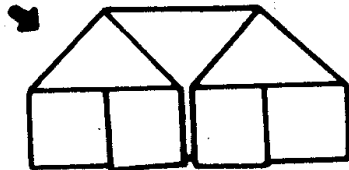

四边形折叠基本形 (二)

▼从这个基本形开始可折叠出猪、饭碗。

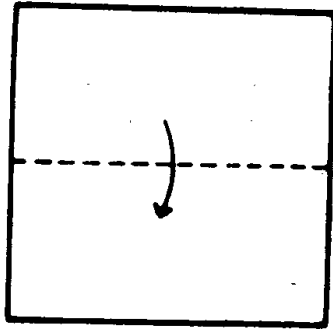

① 沿虚线按箭头所指的方向折成四边形。

② 把①打开，沿虚线按箭头所指的方向折叠。

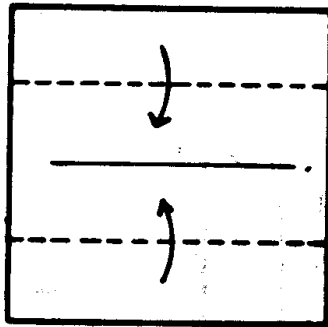

③ 沿虚线按箭头所指的方向折叠。

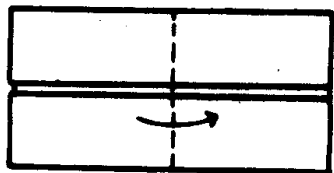

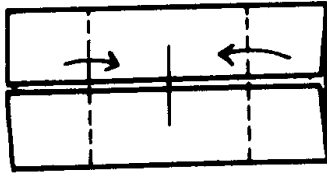

- ④ 把③打开，沿虚线按箭头所指的方向折叠。

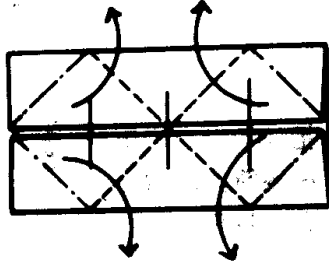

- ⑤ 把④打开，沿虚线按箭头所指的方向打开折叠。



- ⑥ ⑤所折成的图形。另一端也同⑤一样折。

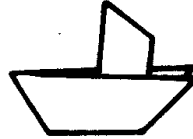
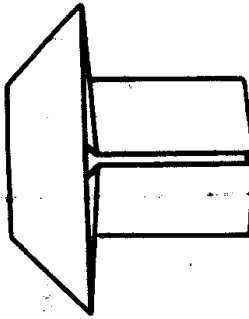

- ⑦ 这就是四边形折叠基本形(2)。再往下折可以折出个小帆船。

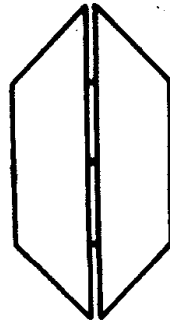

# 四边形折叠基本形 (三)

▼从这个基本形，可以折出花纹、福神像、(头大身矮的偶人)、椅子等。

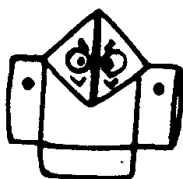
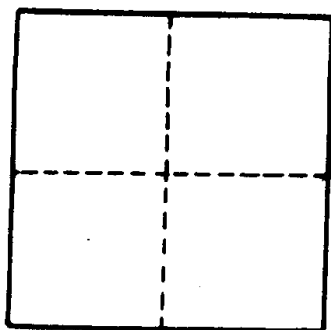

① 沿虚线折叠，然后打开，留下折印。

② 沿虚线折叠，然后打开，留下折印。

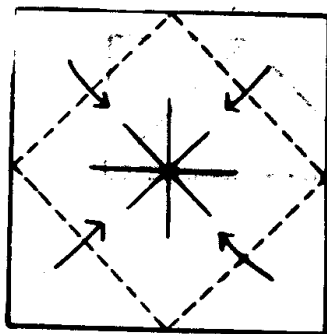
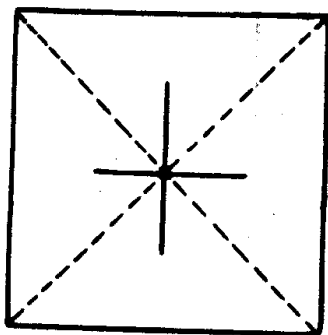

③ 沿虚线按箭头所指的方向折叠。

④ 这就是四边形折叠基本形(3)。再往下折可折出个小家伙。

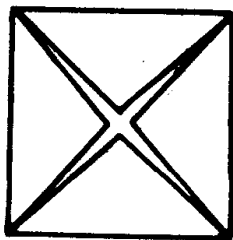

四边形折叠基本形（四）

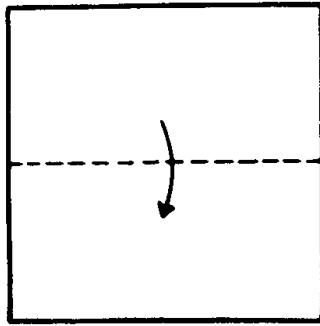

① 沿虚线按箭头所指的方向折成四边形。



② 把四边形的袋子打开，沿虚线折成三角形。

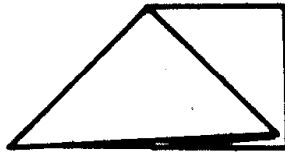
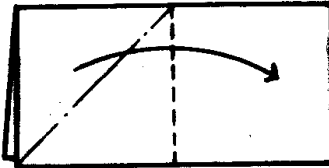

③ ②所折成的图形。反面同②一样。



④ 这就是四边形折叠基本形(4)。从这再往下叠，可叠出气球等。



▼从这个基本形开始，可以折出天使鱼、火箭、风铃等。

## 第2章

# 传统折纸

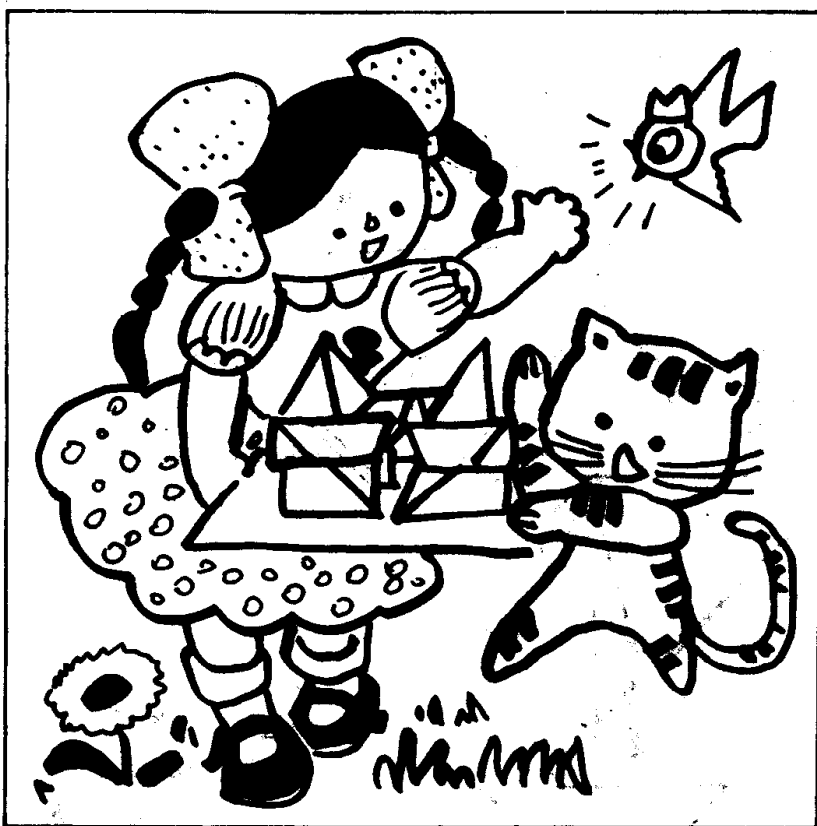

仙  
鹤

①沿虚线按箭头所指方向折成三角形。

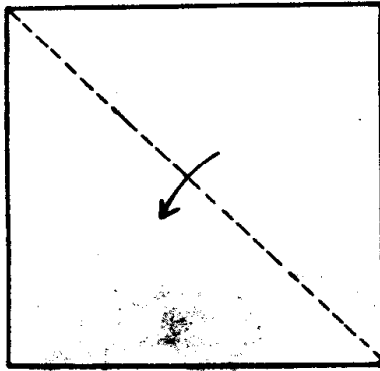

③把前面三角形的  
袋子打开，  
折成四边形。

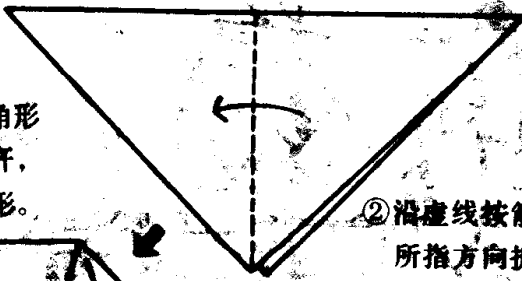

②沿虚线按箭头所指方向折。

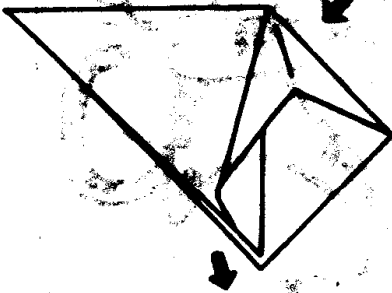

⑤沿虚线折叠前面的四  
边形，如图所示留下  
折印。反面相同。

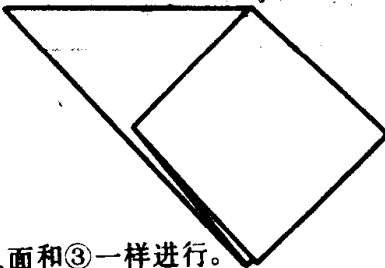

④反面和③一样进行。

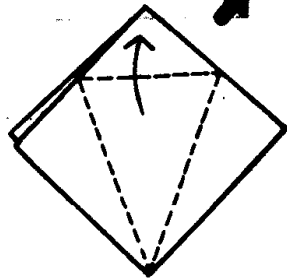

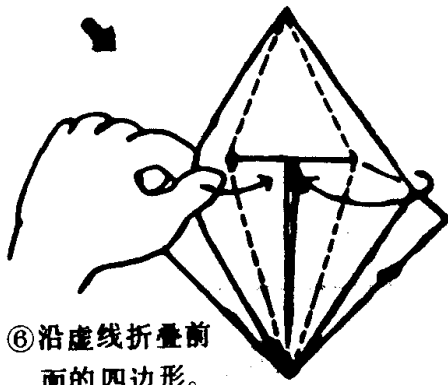

⑥沿虚线折叠前面的四边形。反面相同。

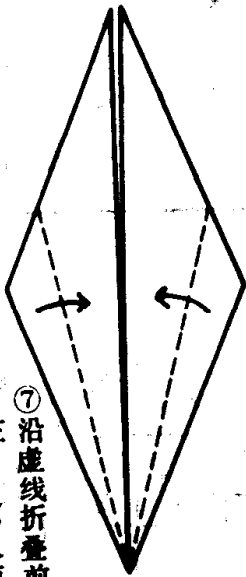
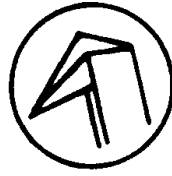
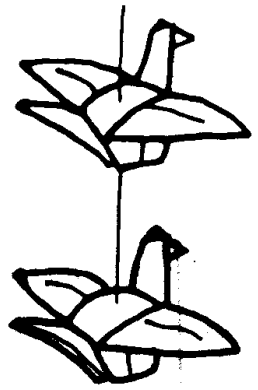

⑦沿虚线折叠前面的三角形。反面相同。

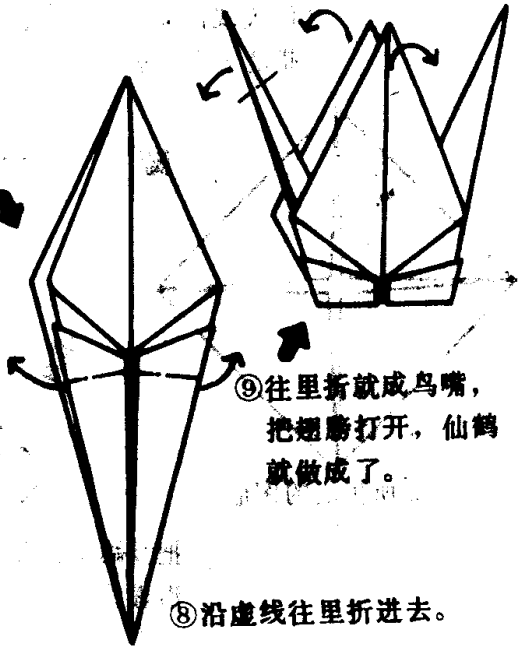

⑨往里折就成鸟嘴，把翅膀打开，仙鹤就做成了。

⑧沿虚线往里折进去。

小  
家  
伙

①沿虚线折叠，打  
开后留下折印。

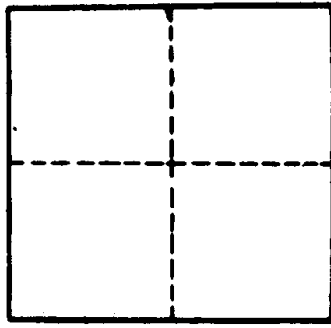

②沿虚线按箭头所  
指的方向折叠。

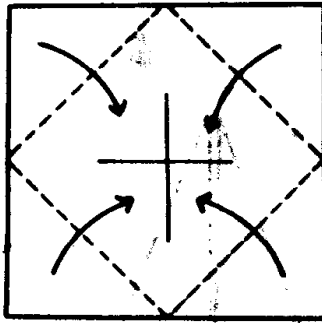

③②所折成的图形。

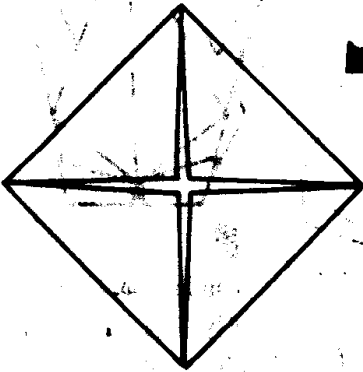

④把③翻个面儿，  
沿虚线按箭头所  
指方向折叠。

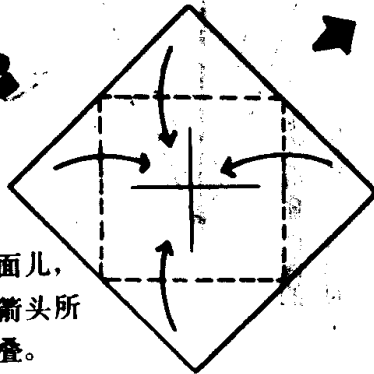

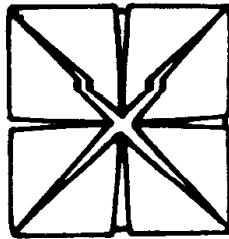

⑤④所折成的图形。

⑥把⑤翻个面儿，沿虚线按箭头所指方向折叠。

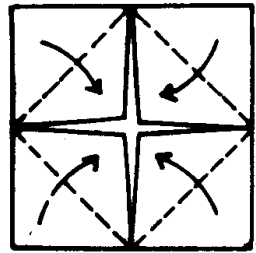

⑦⑥所折成的图形。

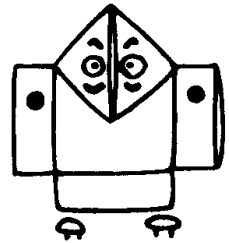
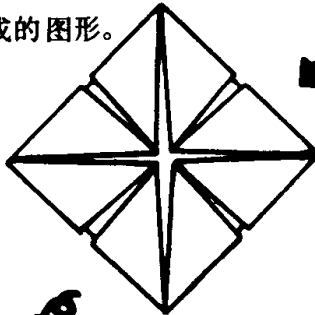

⑨小家伙做成了。用蜡笔画出脸。

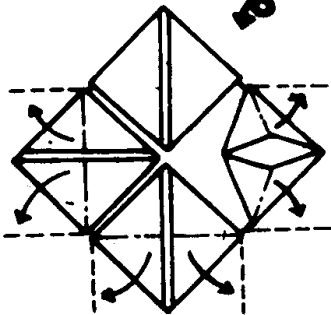

⑧把⑦翻个面儿，把三角形的袋子打开沿虚线折叠。

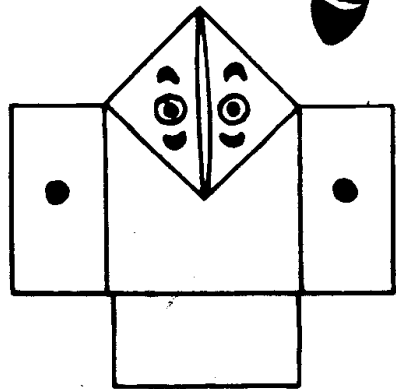

裙子

①沿虚线折，  
打开后留下  
折印。

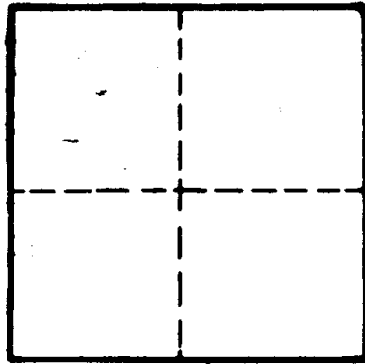

②沿虚线按箭头所  
指方向折叠。

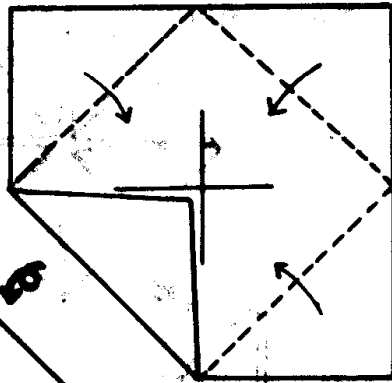

③把②翻个面儿，  
沿虚线按箭头所  
指方向折叠。

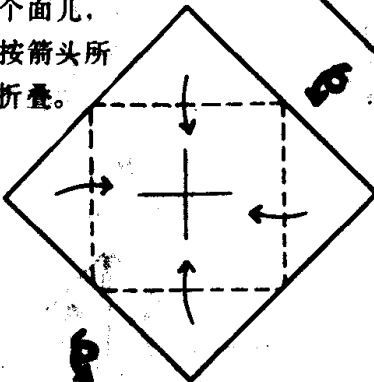

⑤把④翻个面，  
打开三角形的  
袋子，沿虚线  
折叠。

④把③翻个面儿，  
沿虚线按箭头所  
指方向折叠。

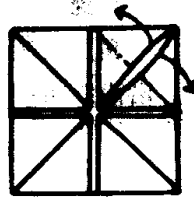
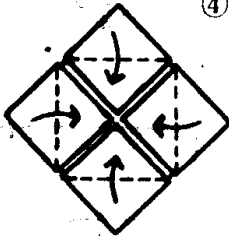

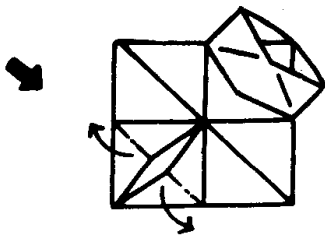

⑥ 打开三角形的袋子，  
沿虚线折叠。

⑦ 沿虚线按箭头所指方向折叠。

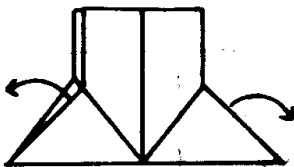
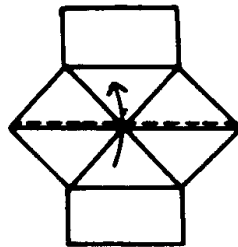

⑧ 按箭头所示，把折进的部分抽出来。

★ 用透明胶带把小家伙和裙子粘起来。

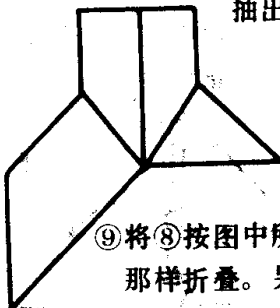
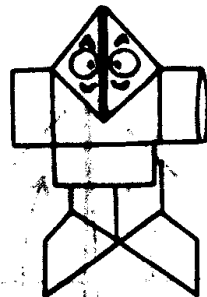

⑨ 将⑧按图中所示那样折叠。另一端也一样。

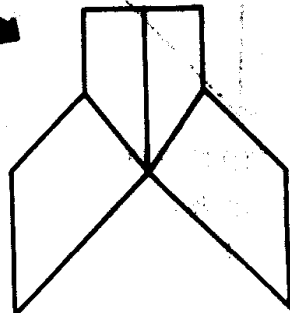

⑩ 裙子做成了。

头盔

①沿虚线按箭头所指方向折成三角形。

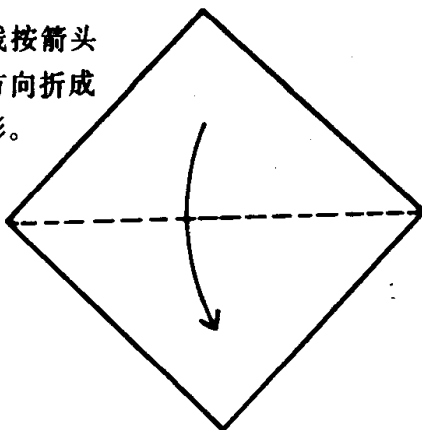

②沿虚线按箭头所指方向折叠。

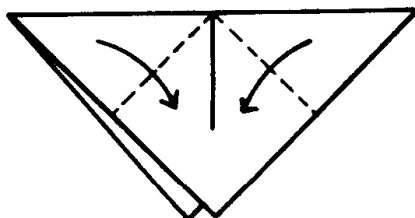

④将前面的三角形沿虚线按箭头所指方向折叠。

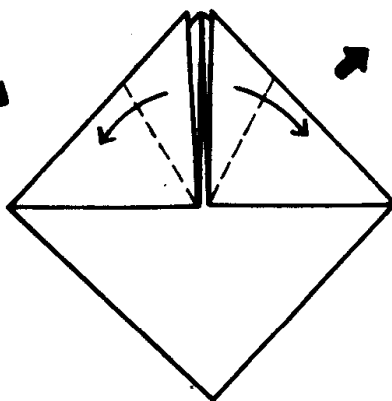

③将前面的三角形沿虚线按箭头所指方向折叠。

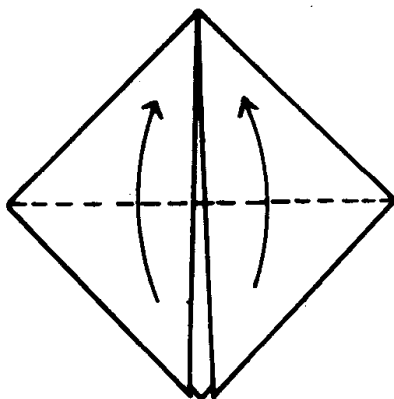

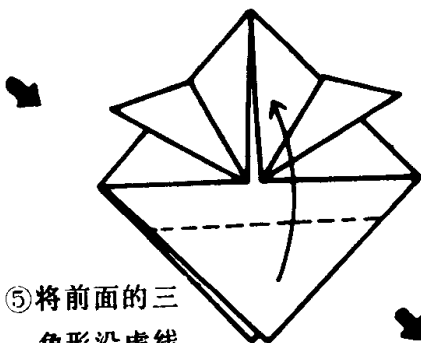

⑤ 将前面的三角形沿虚线按箭头所指方向折叠。

⑥ 将前面的部分沿虚线按箭头所指的方向折叠。

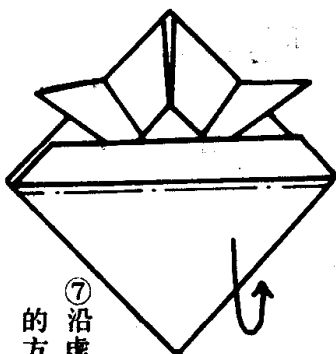
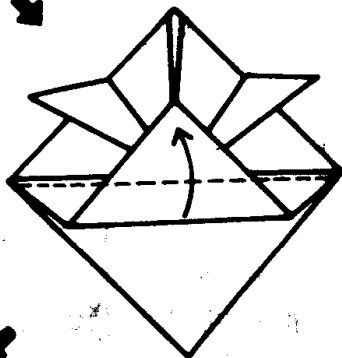

⑦ 沿虚线按箭头所指的方向折叠。

⑧ 把内侧打开，头盔就做成了。用报纸叠可戴着玩。

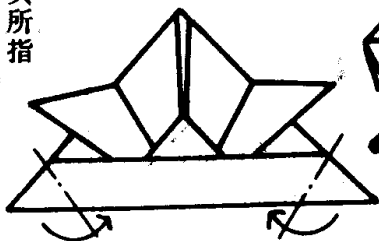
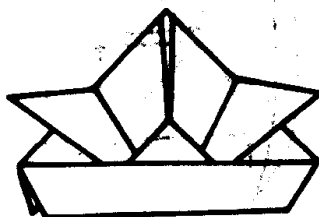

⑨ 沿虚线往里折进去。

双体船

①沿虚线按箭头所指方向折叠。

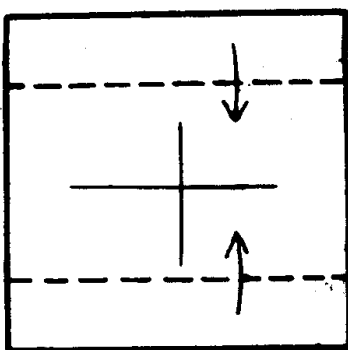

②沿虚线折叠，按箭头所指方向打开。

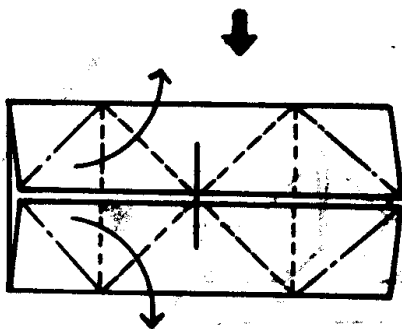

③如图所示，把②打开。

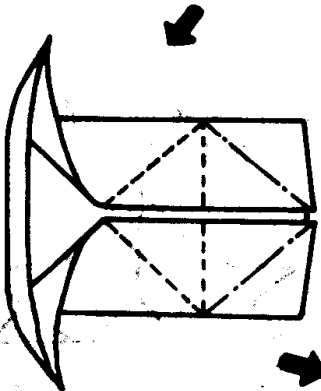

④将③按图中所示那样折，另一端也同样沿虚线折。

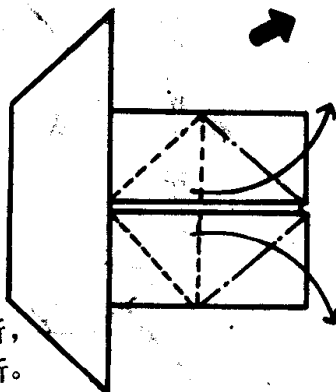

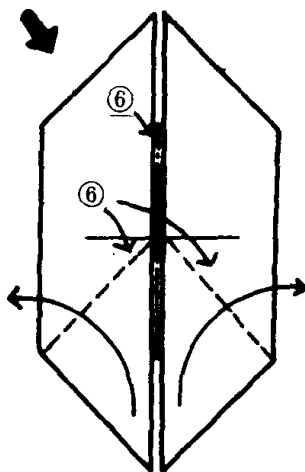

⑤ 沿虚线按箭头所指方向折叠。

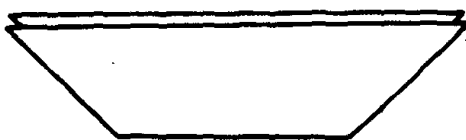

⑥ 双体船折成了。

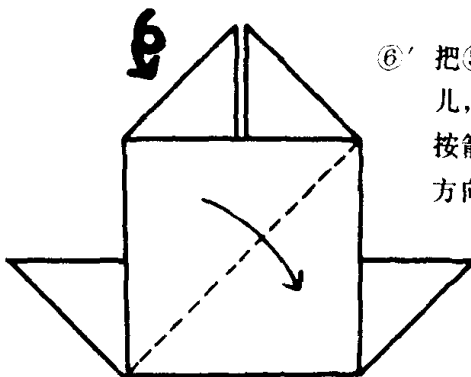

⑥' 把⑤翻个面儿，沿虚线按箭头所指方向折叠。

★ 沿着小帆船的虚线折叠后，样子就出来了。母子俩一起试试看吧。

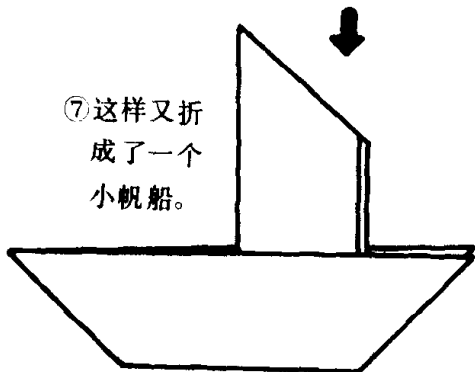

⑦ 这样又折成了一个小帆船。

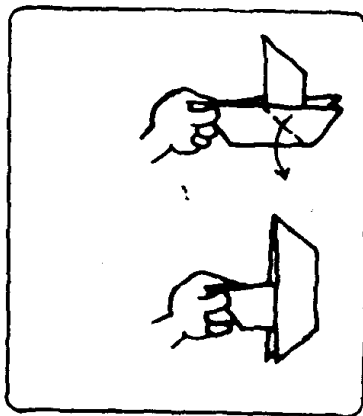

鲤

鱼

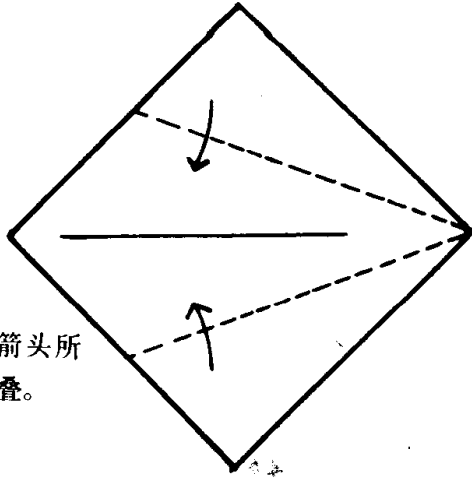

① 沿虚线按箭头所指方向折叠。

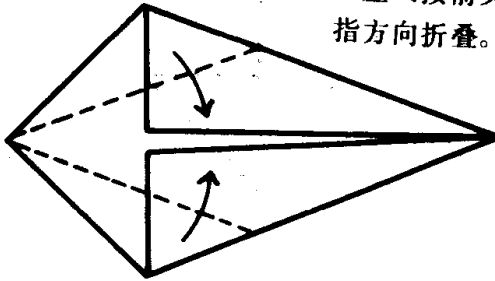

② 沿虚线按箭头所指方向折叠。

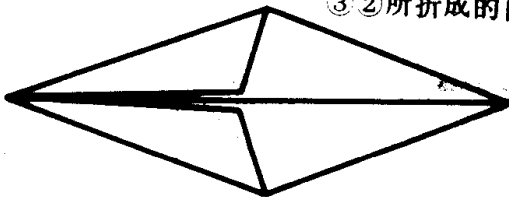

③ ②所折成的图形。

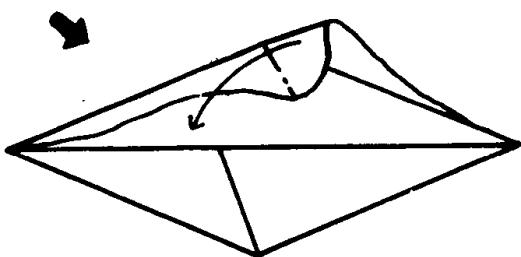

① 如图所示，把重叠部分  
打开，沿虚线折叠。

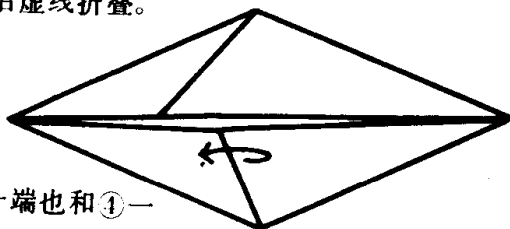

⑤ 另一端也和①一  
样，把重叠部分  
打开再折叠。

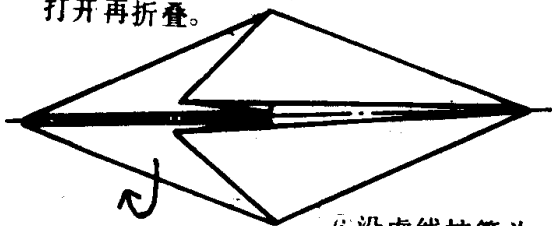

⑥ 沿虚线按箭头  
所指方向折。



⑦ 沿虚线往里  
折进去。

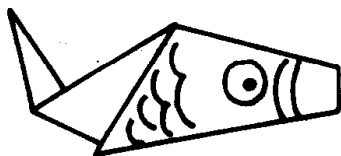

⑧ 鲤鱼做成了。这也  
可做成鲤鱼旗。

风  
车

1 沿虚线按箭头所指方向折叠。

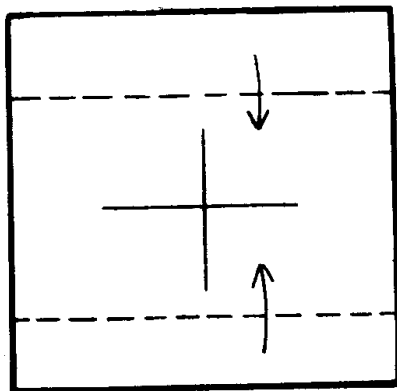

2 沿虚线按箭头所指方向折。

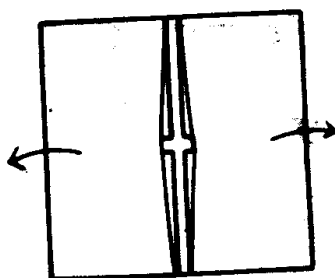
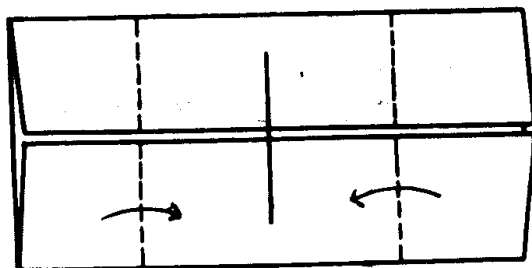

3 按箭头所指方向打开。

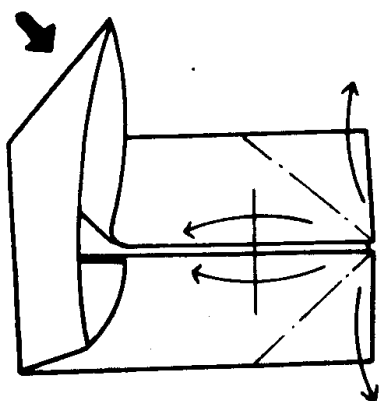

④沿虚线按箭头所指方向打开再折叠。



⑤沿虚线按箭头所指方向折叠。

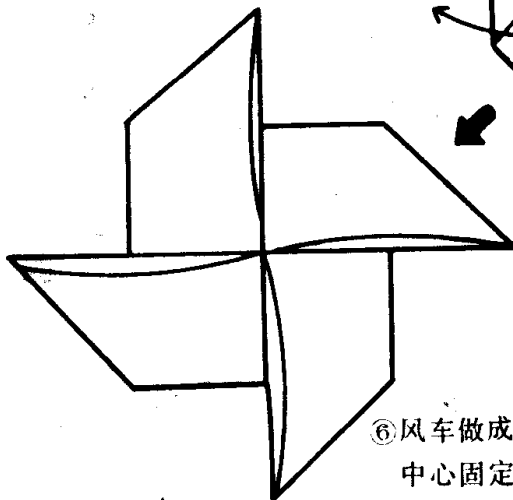
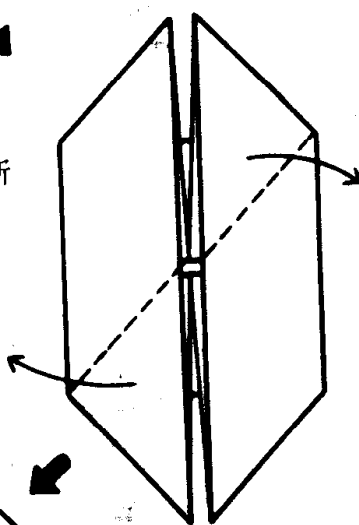

⑥风车做成了。用图钉把中心固定在木筷子上。

纸  
枪

★折纸的大小。  
(一般折纸的四分之三)

①沿虚线按箭头所指方向折。

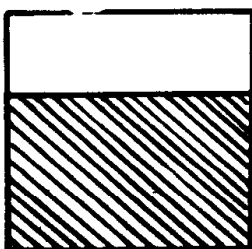

②沿虚线按箭头所指方向折。

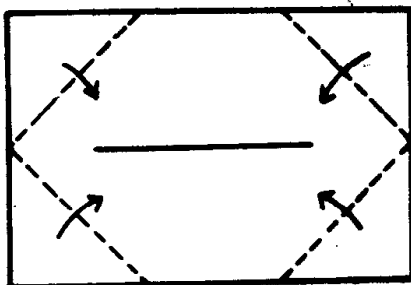

③沿虚线折叠，打  
开后留下折印。

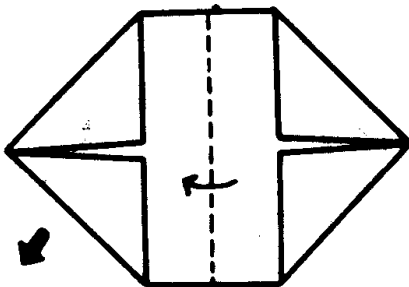

④沿③的折印，  
如图  
所示那样  
打开。

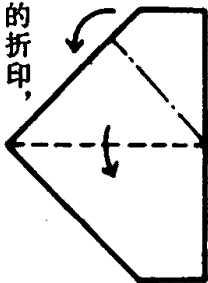

⑤③④所折成  
的图形。

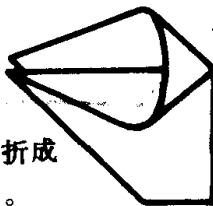

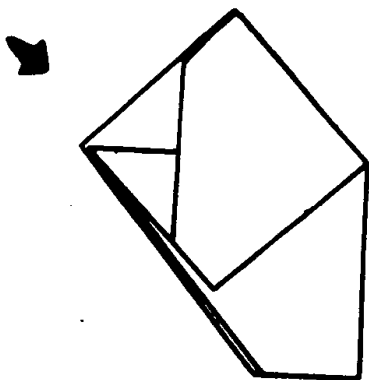

⑥把⑤翻个面，  
同③④一样沿  
虚线折叠。

⑦沿虚线按  
箭头所指  
方向折。

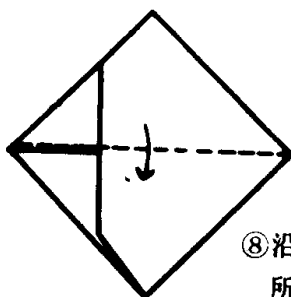

⑧沿虚线按箭头  
所指方向折。

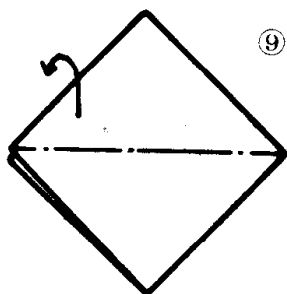

⑨纸枪就折成了。  
用力一甩，就会  
“叭”的一响。

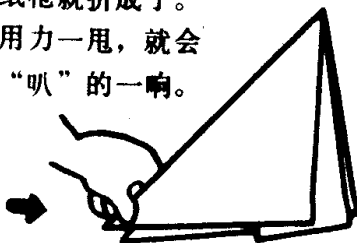

儿童纸牌①

★用两张折纸。

①沿虚线按箭头所指方向折叠。

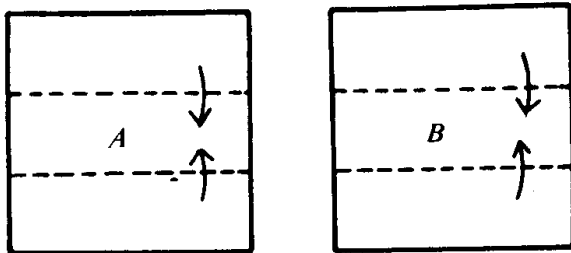

②把两张纸分别沿虚线按箭头所指方向折。

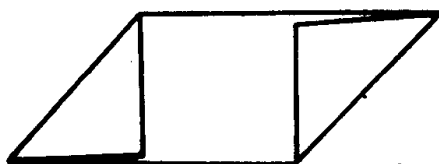

③②所折成的图形。

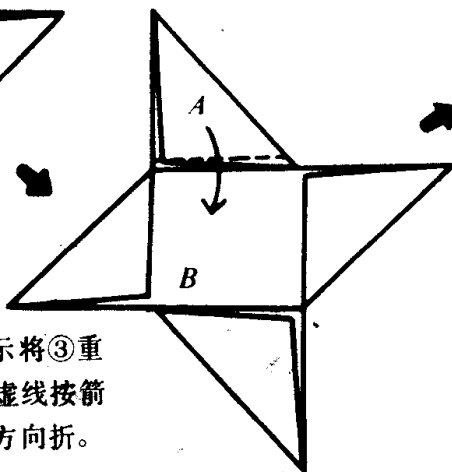

④如图所示将③重叠，沿虚线按箭头所指方向折。

5 沿虚线按箭头所指方向折叠。

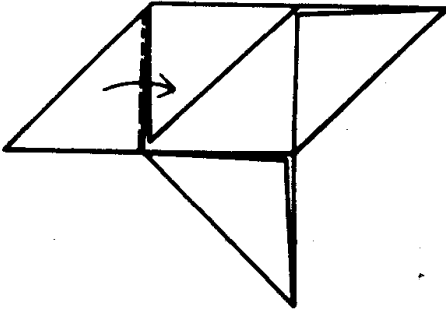

9 儿童纸牌叠成了。

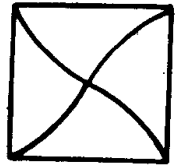

8 把7折成的三角形的角塞进三角形的袋子里。

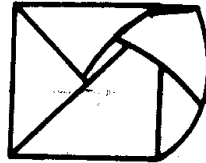

6 沿虚线按箭头所指方向折叠。

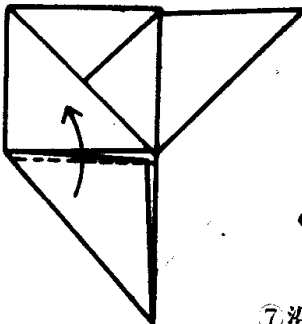

7 沿虚线按箭头所指方向折叠。

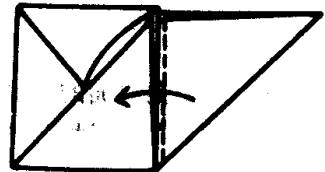

气  
球

① 沿虚线按箭头所指方向折成四边形。

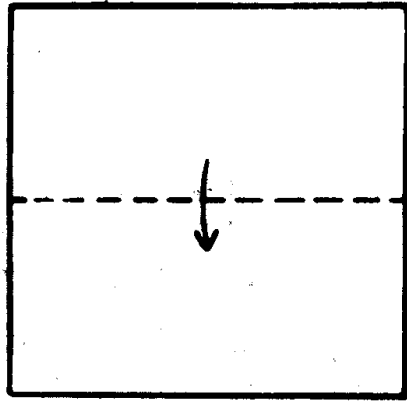

② 把四边形的袋子打开，沿虚线折成三角形。

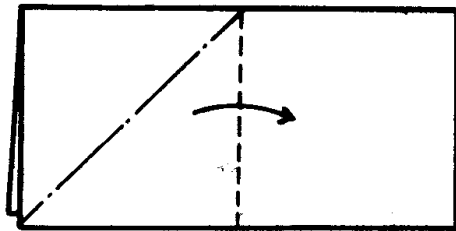

③ 如②图形。反面也和②一样折。

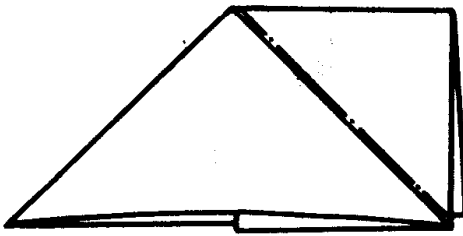

④ 把前面的三角形沿虚线按箭头所指方向折叠。

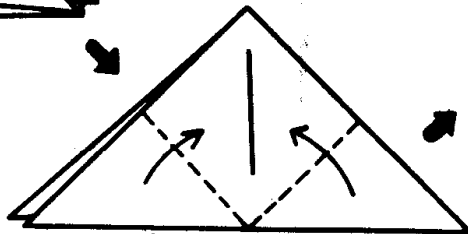

5 反面也和 1 一样  
沿虚线折叠。

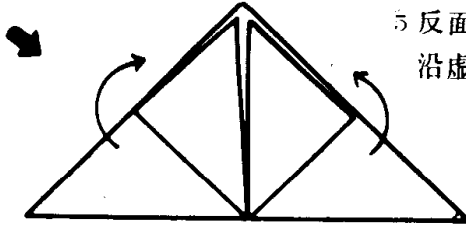

6 把前面的三角形  
沿虚线按箭头所  
指的方向折叠。

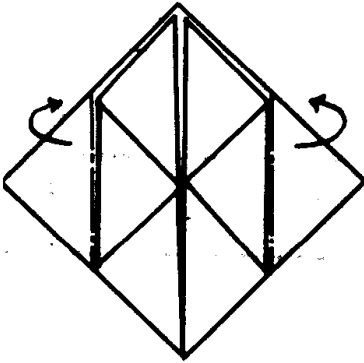
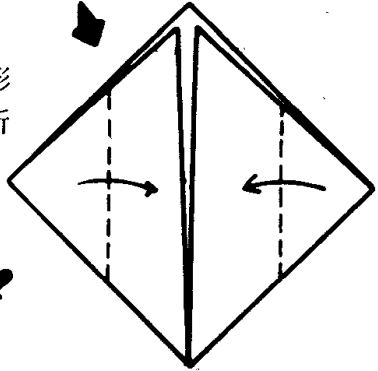

7 反面也和 6 一样  
沿虚线折叠。

8 将前面的三角形沿虚线折，  
塞到三角形的袋子里。

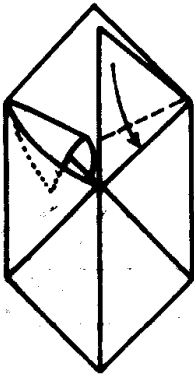

9 反面也和 8 一样。从下面  
往里吹气，便成了气球。

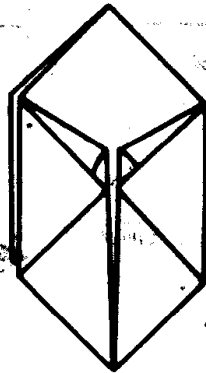

小艇

①沿虚线按箭头所指方向折叠。

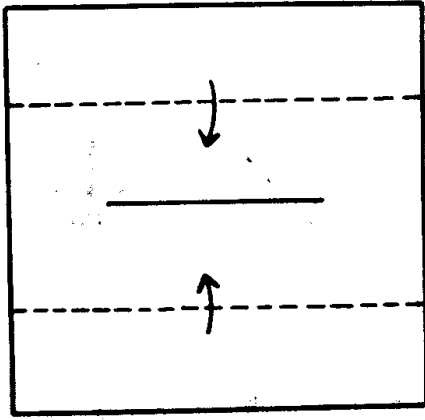

②沿虚线按箭头所指方向折叠。

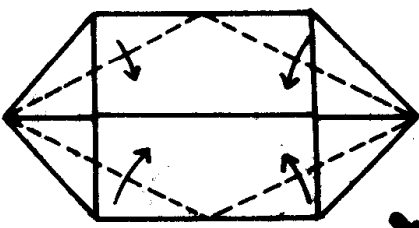
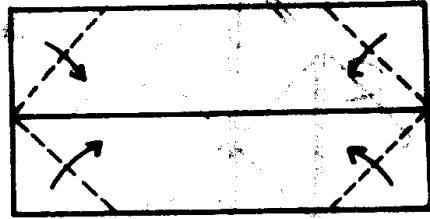

③沿虚线按箭头所指方向折叠。

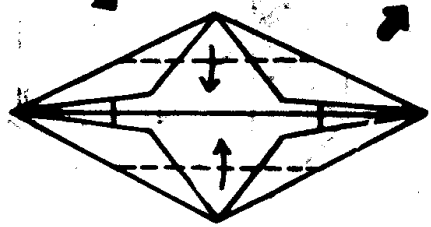

④沿虚线按箭头所指方向折叠。

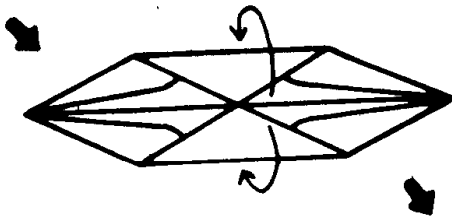

⑤从正中按箭头所指方向拉开。

⑥把⑤按图中箭头所指方向打开。

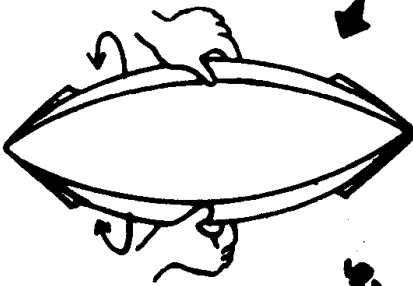
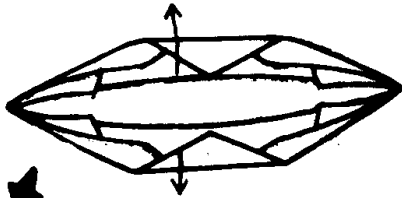

⑦打开⑥，把里面翻出来。

⑧把⑦翻个面就是小艇。

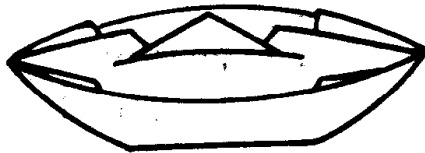

★把小艇的底部涂上蜡，就可浮在水上。

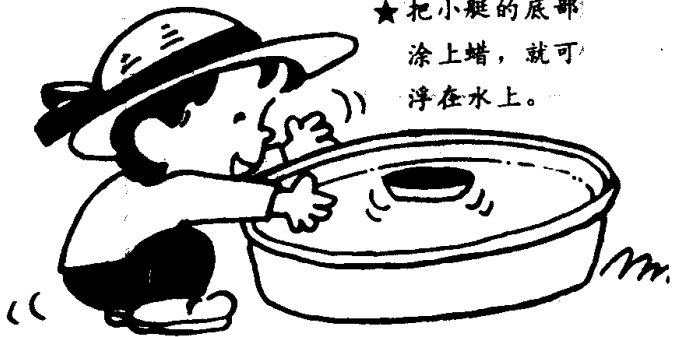

飞  
机

①沿虚线按箭头所指方向折叠。

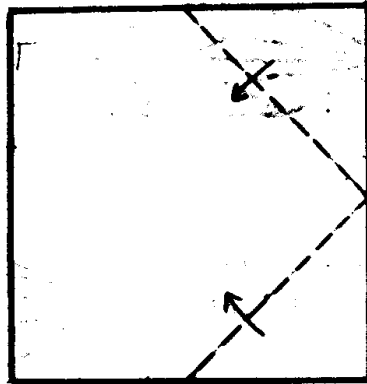

②沿虚线按箭头所指方向折叠。

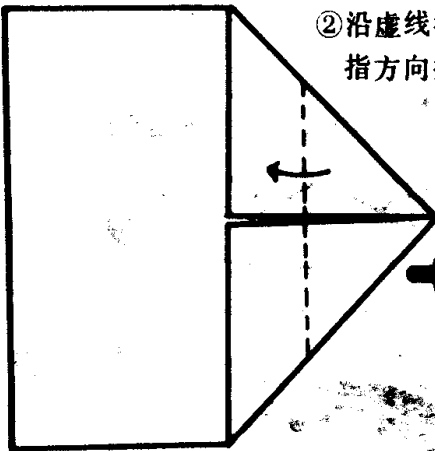

③沿虚线按箭头所指方向折叠。

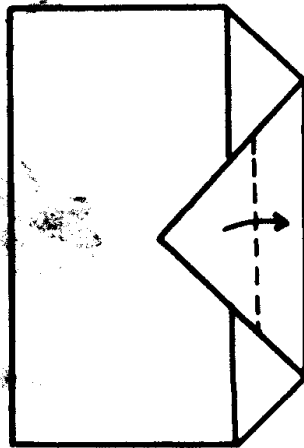



①沿虚线按箭头所指方向折叠。

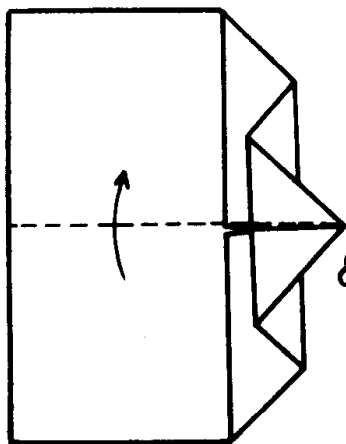

★把飞机往空中一扔便可飞起来。



⑤把前面的部分沿虚线按箭头所指方向折叠。反面相同。

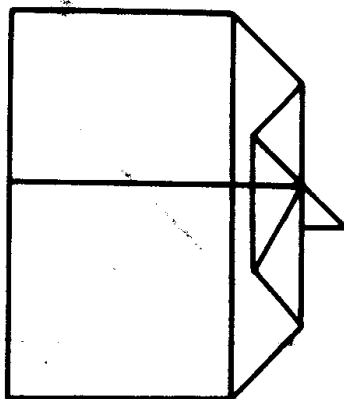
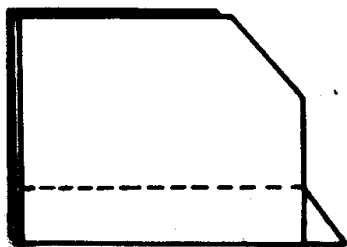

⑥飞机做成了。

玻璃杯

①沿虚线按箭头所指方向折成三角形。

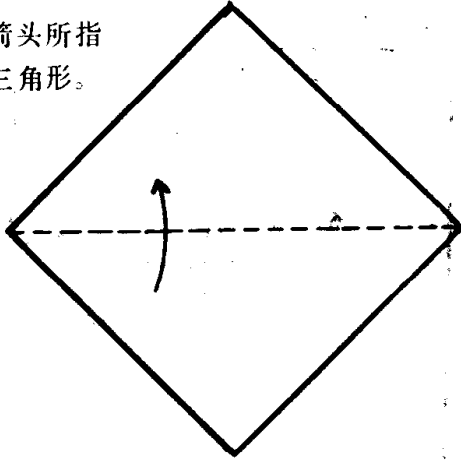

②沿虚线按箭头所指方向折叠。

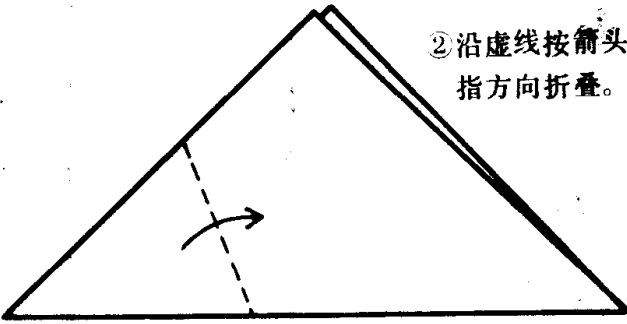

③另一端也和②一样沿虚线折叠。

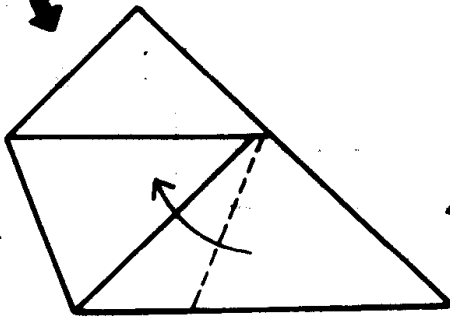

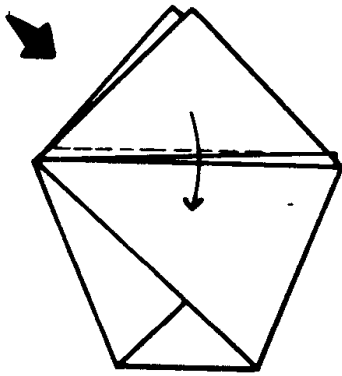

1 把前面的三角形沿虚线按箭头所指方向折叠。

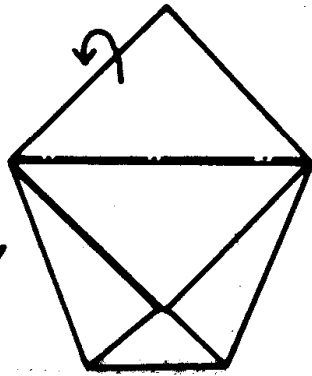

2 反面也和①一样沿虚线折叠。

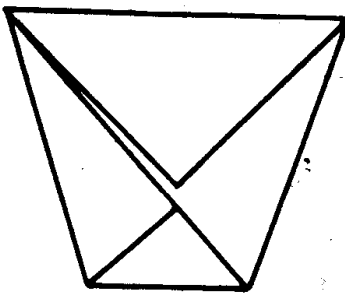

3 玻璃杯做好了。

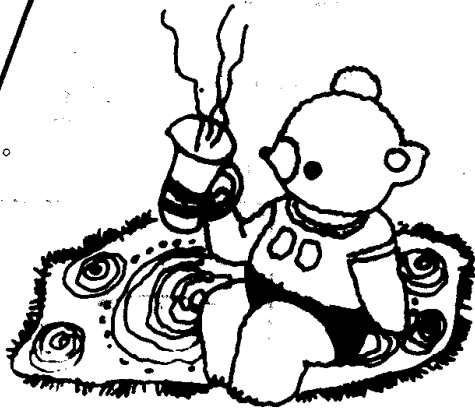

钱包

①

①沿虚线按箭头所指方向折叠。

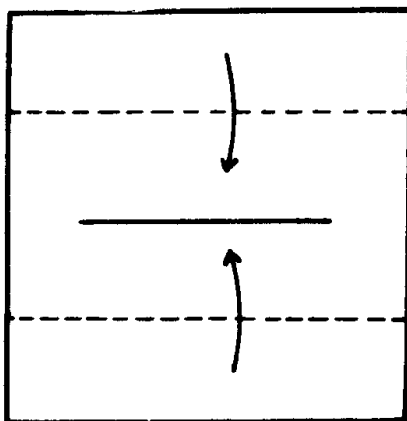

②把①沿虚线折叠，  
打开后留下折印。

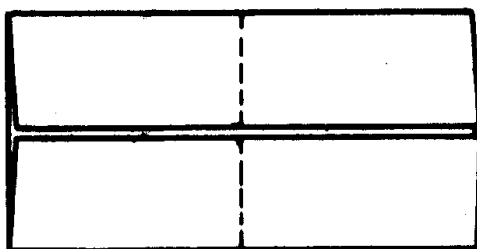

③把②翻个面，打  
开后沿虚线按箭  
头所指方向折。

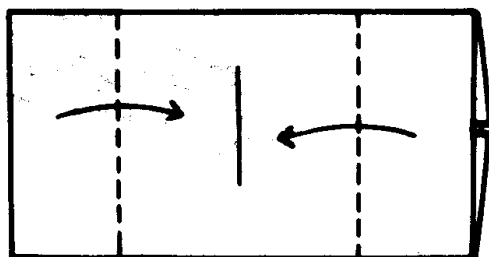

④沿虚线按箭头所指方向折。

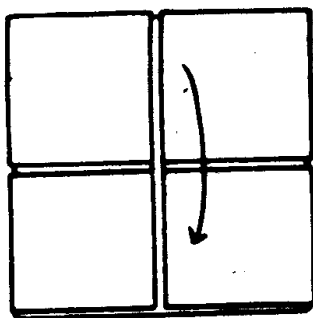

⑤钱包做成了。如用  
花纹纸折更好看。

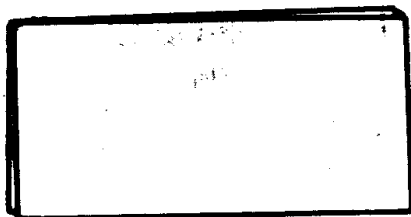

装饰盒

①沿虚线按箭头所指方向折成三角形。

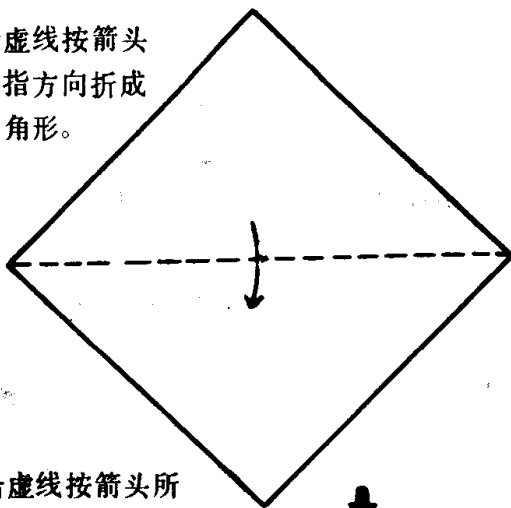

②沿虚线按箭头所指方向折叠。

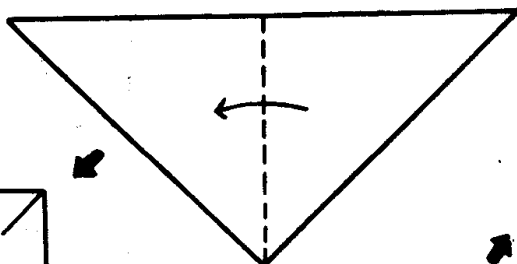

③沿虚线折叠。

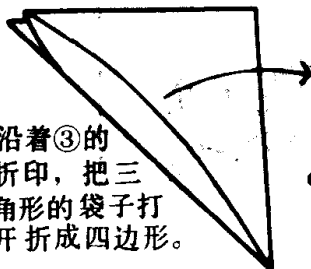
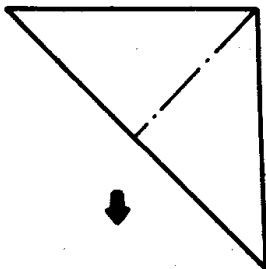

④沿着③的折印，把三角形的袋子打开折成四边形。

⑥把前面的四边形成沿虚线折。

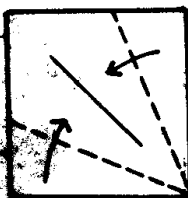

⑤④所折成的图形。反面也一样。

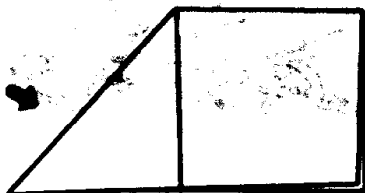

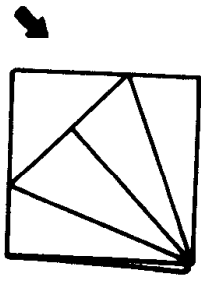

⑦反面也和⑥一样。

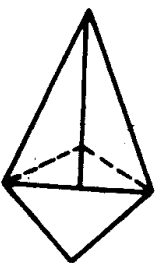

⑧把前面的三角形沿虚线折。

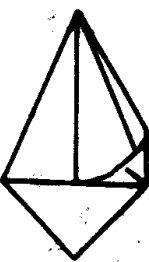

⑨把三角形的袋子打开折叠。

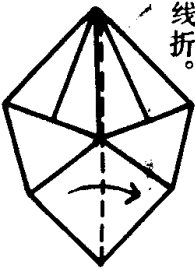

⑩把前面部分沿虚线折。

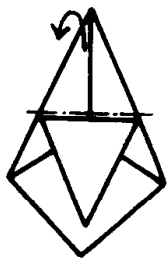

⑪把前面部分沿虚线折。

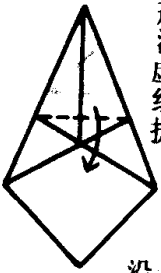

⑫把前面的三角形沿虚线折。

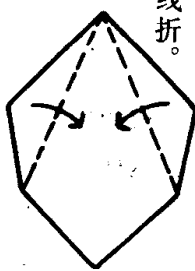

⑬反面也和⑫一样。

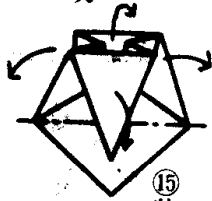

⑭沿虚线折叠，按箭头所指方向分别打开。

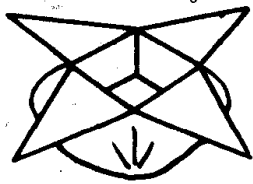

⑮装饰盒做成了。

玩  
具  
箱

① 沿虚线按箭头所指方向折。

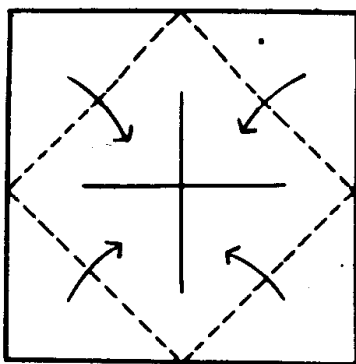

② 沿虚线按箭头所指方向折。

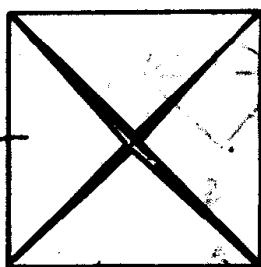

③ 沿虚线按箭头所指方向折。

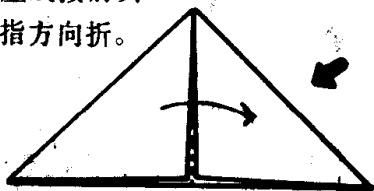

④ 沿虚线折叠。

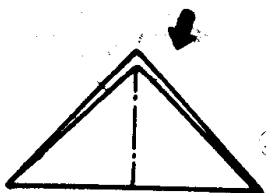

⑦ 沿虚线折叠。



⑤ 把三角形的袋子打开，沿虚线折成四边形。



⑥ ⑤所折成的图形。反面也这样折。

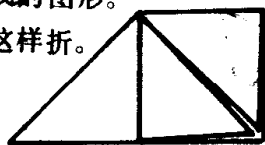

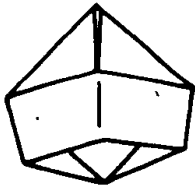

8 把三角形的袋子  
打开，折成四边  
形。反面相同。

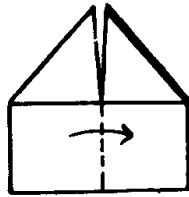

9 将前面的部分  
沿虚线折叠。

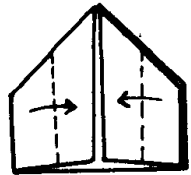

10 沿虚线折叠

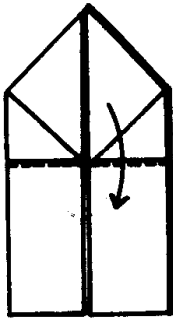

11 把前面的部分  
沿虚线按箭头  
所指方向折。

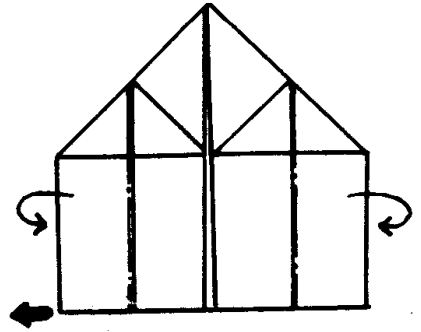

12 反面同 10，  
沿虚线折。

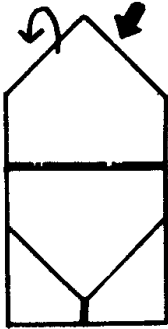

13 反面同 12，  
沿虚线折。

14 把内侧按箭  
头所指方向  
打开

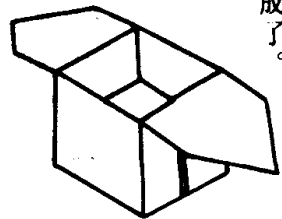
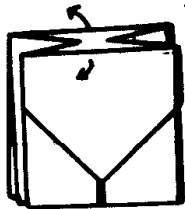

15 玩具箱做成了。

兔  
脸

1 沿虚线按箭头所指方向折成三角形。

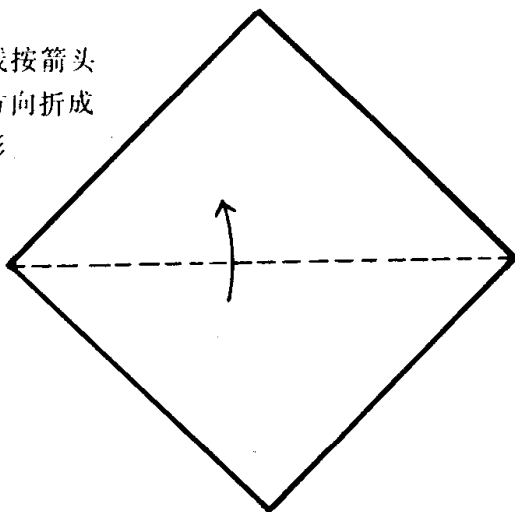

2 沿虚线按箭头所指方向折叠。

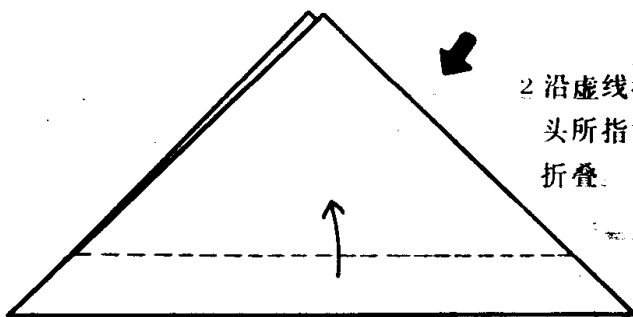

3 沿虚线按箭头所指方向折叠。

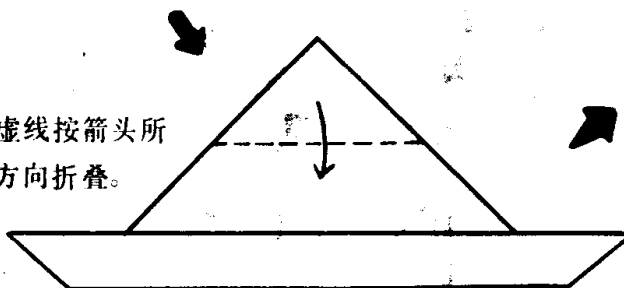



①沿虚线按箭头所指方向折叠。

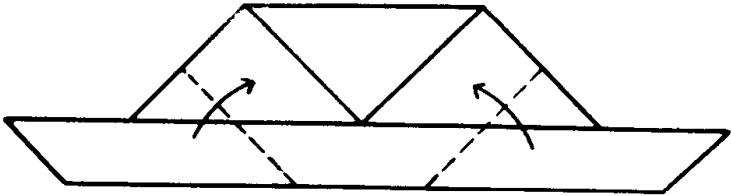

②按①所折成的图形。

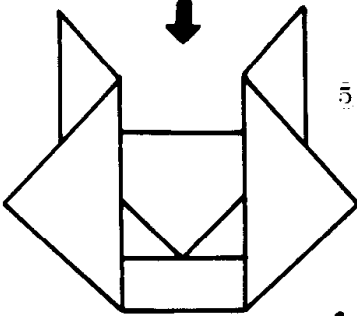

★用锥子钻孔，  
安上橡皮圈。

③把②翻个面，便成兔脸。用蜡笔画出眼、鼻、嘴和须。

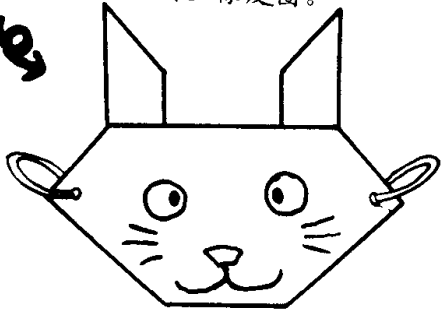

猪

① 沿虚线按箭头所指方向折叠。

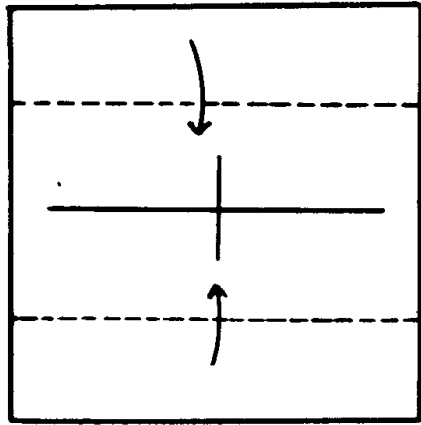

② 沿虚线折叠。

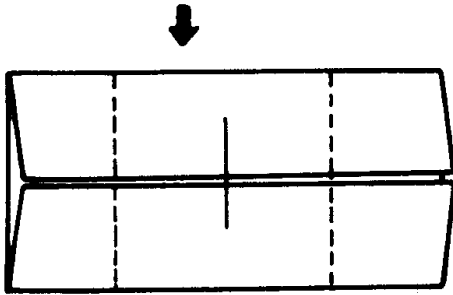

③ 把②打开，沿虚线按箭头所指方向打开。

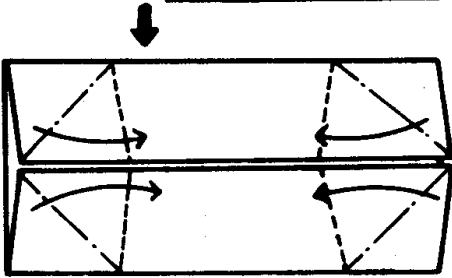

④ 把③如图所示折叠。

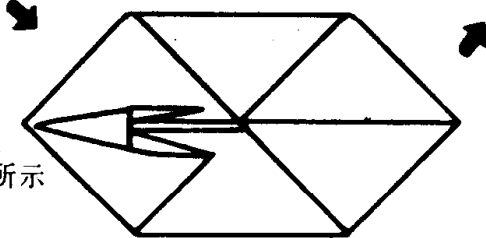

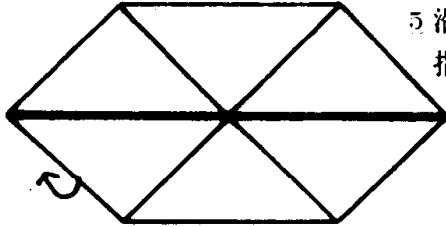

5 沿虚线按箭头所指方向折叠。



6 把前面的部分沿虚线按箭头所指方向折叠。反面相同。

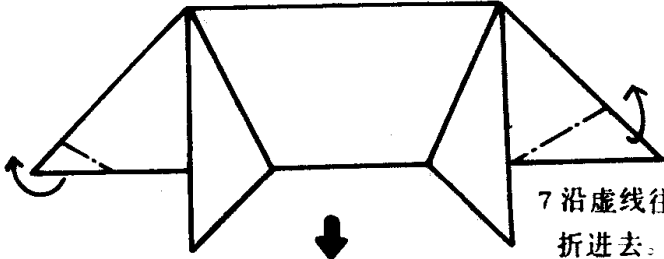
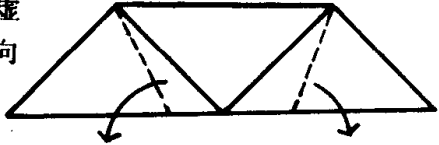

7 沿虚线往里折进去。

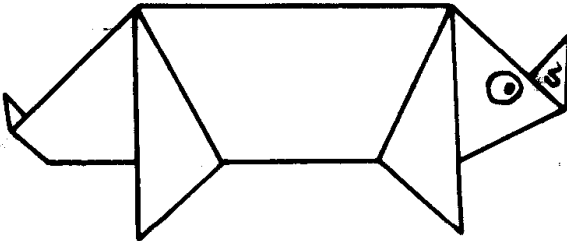

8 猪做成了。用蜡笔画出眼睛、鼻子。

蝉 ①

1 沿虚线按箭头所指方向折成三角形

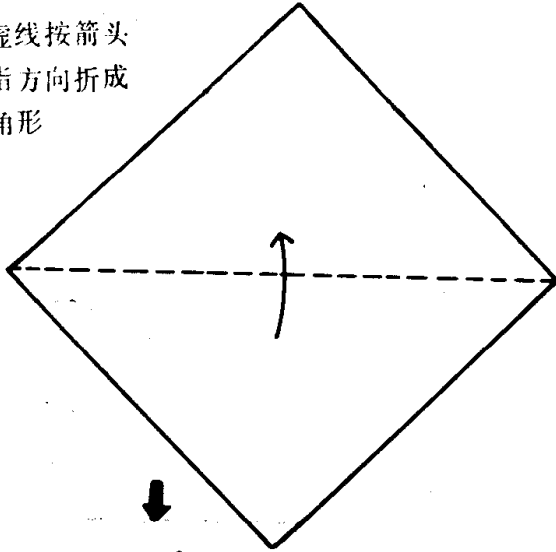

2 沿虚线按箭头所指方向折叠

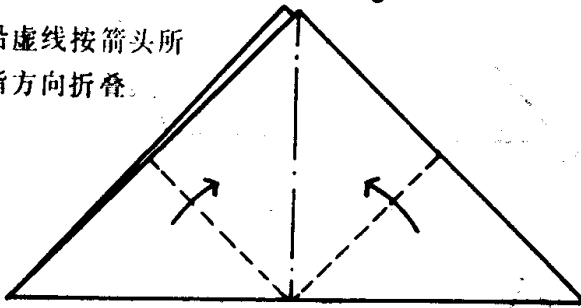

3 把前面三角形沿虚线按箭头所指方向折

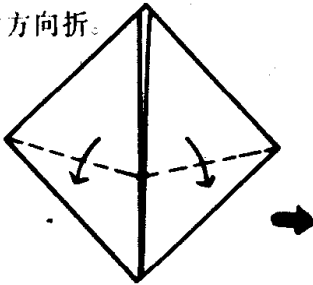

1 把前面三角形沿虚线折叠

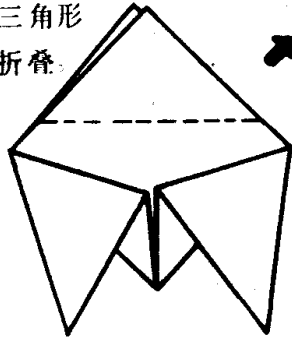

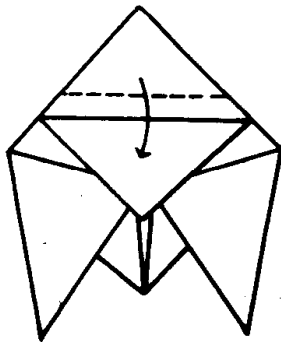

⑤ 沿虚线按箭头所指方向折。

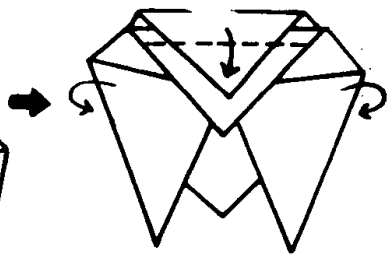

⑥ 沿虚线按箭头所指方向折。

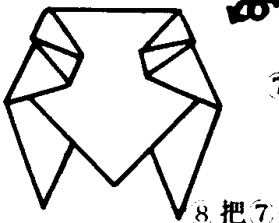

⑦ 沿虚线按箭头所指方向折。

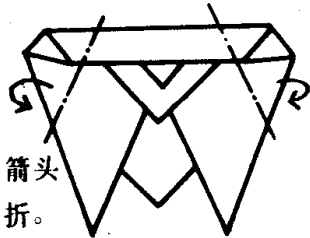

⑧ 把⑦翻个面。⑦所折成的图形。

⑨

⑨ 把⑧翻个面，便是知了了。

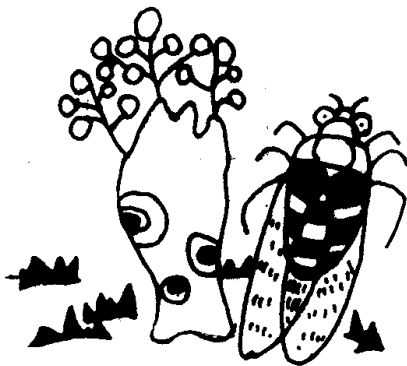
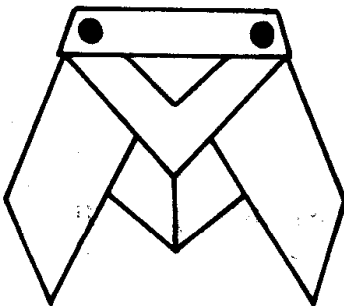

蝴  
蝶

①沿虚线折叠，打  
开后留下折印。

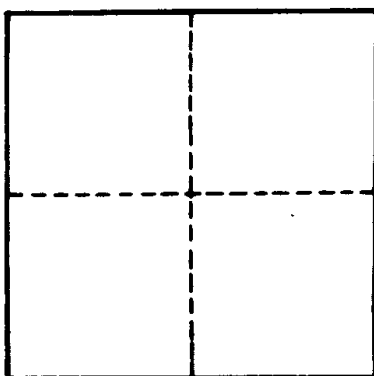

②沿虚线按箭头  
所指方向折。

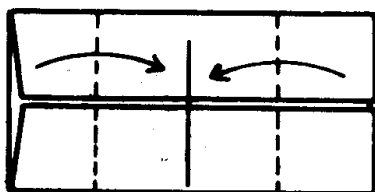
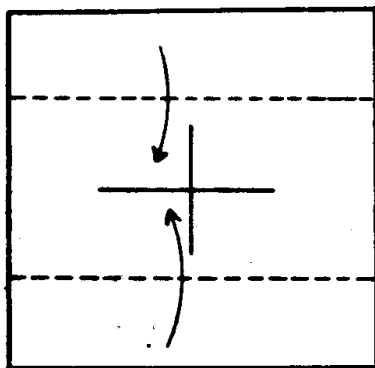

③沿虚线按箭头  
所指方向折。



④③所折成的图形。

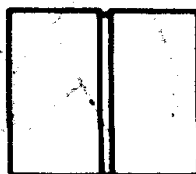

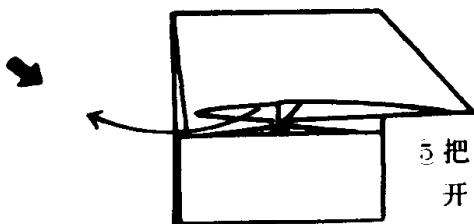

⑤ 把四边形的袋子打  
开，折成三角形。  
别处也这样折叠。

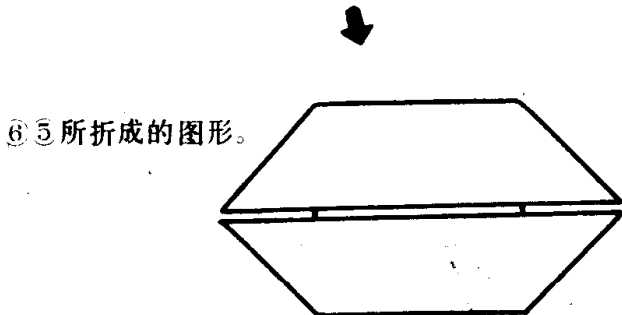

⑥ ⑤ 所折成的图形。

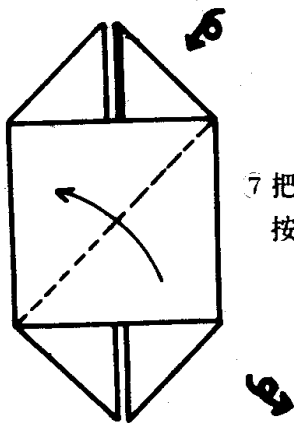

⑦ 把⑥ 翻个面，沿虚线  
按箭头所指方向折。

⑧ 把⑦ 翻个面，蝴  
蝶就成了。

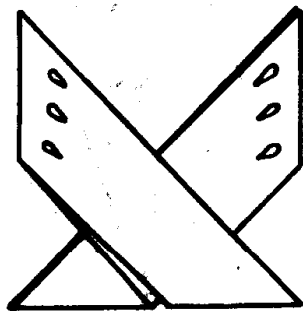

螃

蟹

★从三角形折  
叠基本形(4)  
开始折叠。

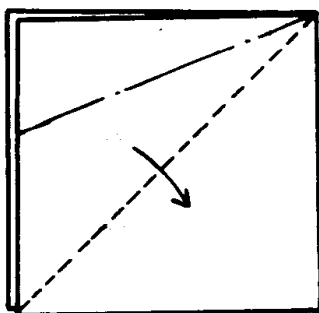

1 把前面四边形的袋子  
打开，沿虚线折叠。

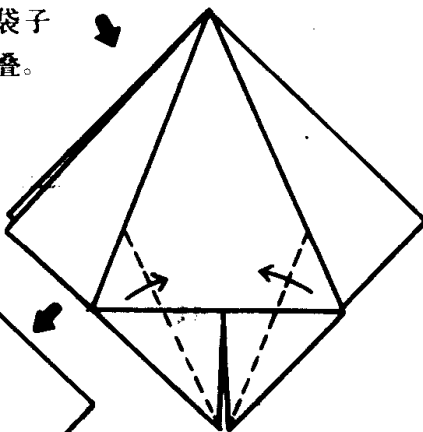

2 把前面的部分  
沿虚线按箭头  
所指方向折。

③ 把重叠部分按箭头  
所指方向打开。

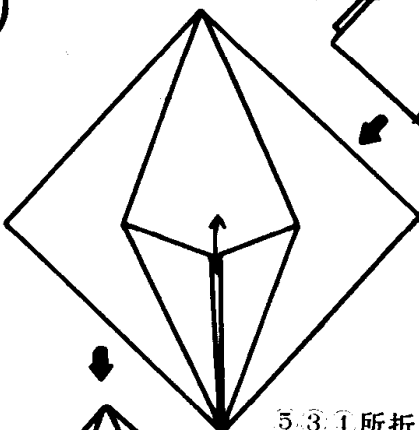

5 ③ ① 所折成的  
图形。别处也  
这样折叠。

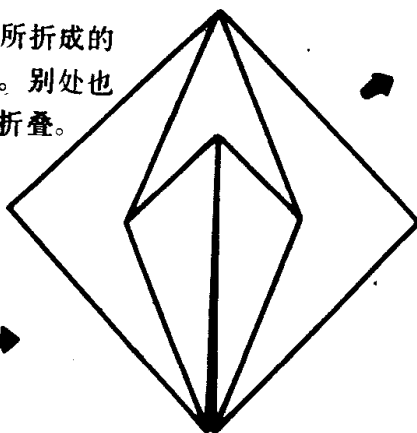
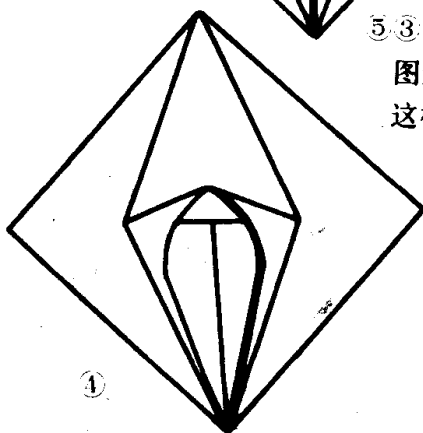

2011.11.11

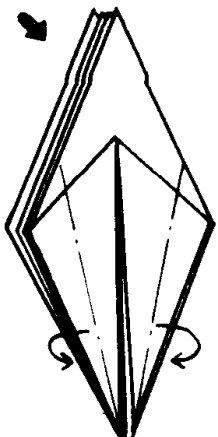

⑥沿虚线按箭头所指方向  
折叠。别处也这样叠。

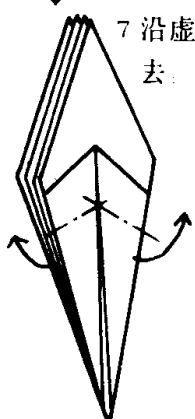
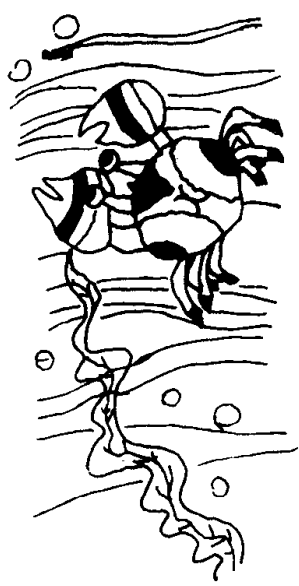

7沿虚线往里折进  
去。别处相同。

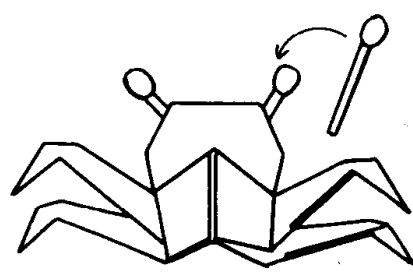

9螃蟹就做成了。

8沿虚线折叠。

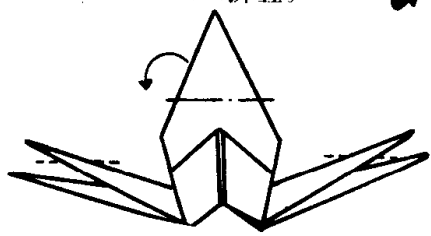

水  
鸟

① 沿虚线按箭头所指方向折。

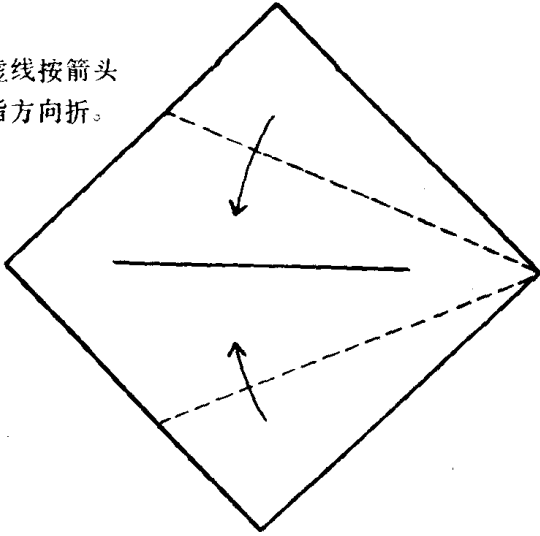

② 沿虚线按箭头所指方向折。

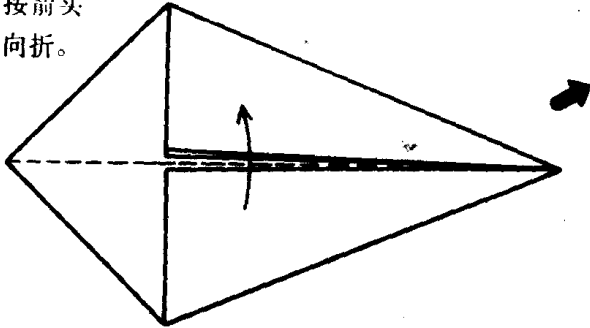

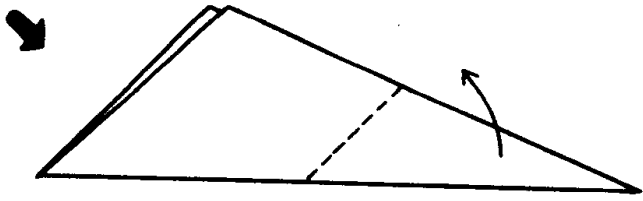

3 沿虚线往里折进去。

1 沿虚线按箭头所指方向折。

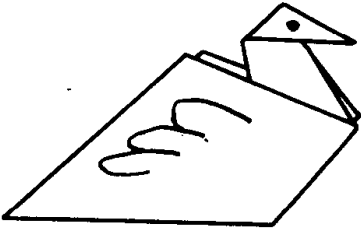
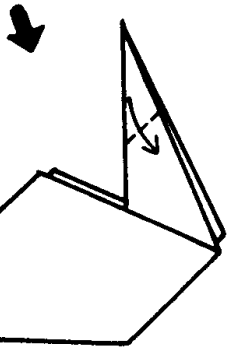

5 水鸟做好了。  
用蜡笔画出眼睛、鼻子等。

★用胶水把水鸟粘到图画纸上，再用蜡笔画出水池和树木等。

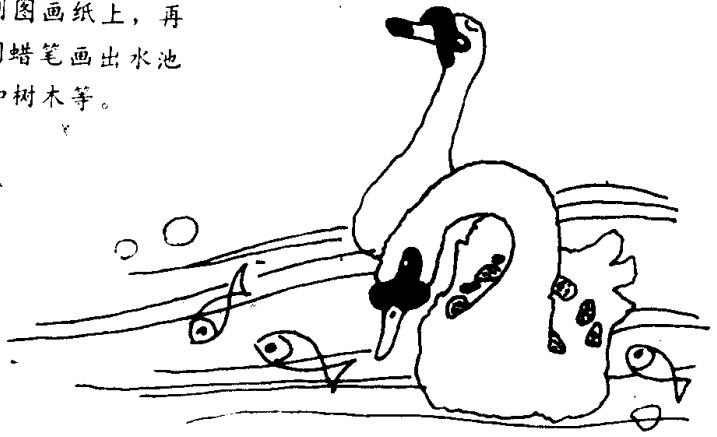

牵牛花

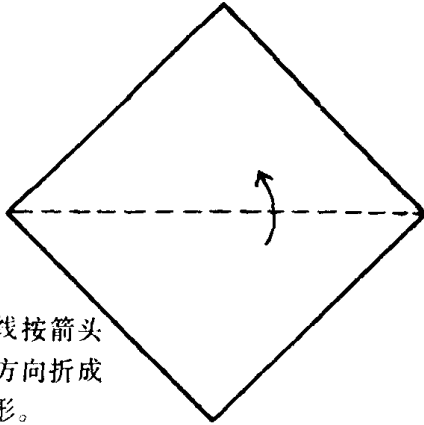

1 沿虚线按箭头所指方向折成三角形。

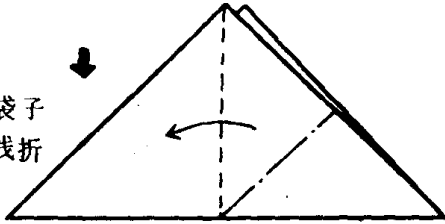

2 把三角形的袋子打开，沿虚线折成四边形。

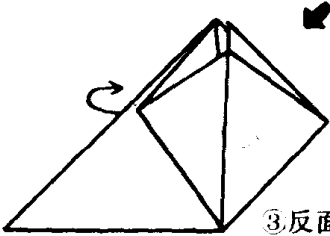

3 反面也和2一样。

5 反面也和1一样沿虚线折。

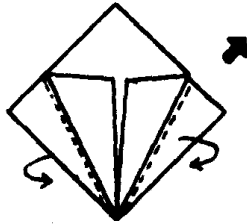

4 把前面的四边形沿虚线折。

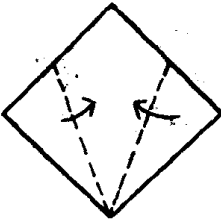

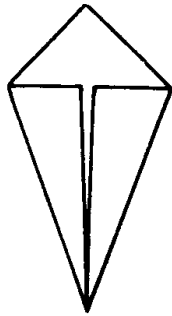

⑥ ⑤所折成的图形。

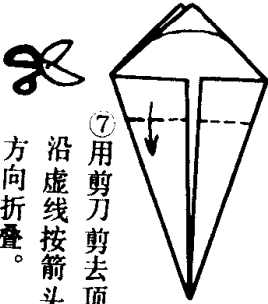

⑦ 用剪刀剪去顶部，  
沿虚线按箭头所指  
方向折叠。

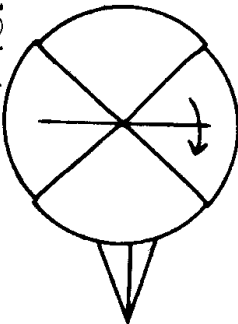

⑧ 把⑦打开，将前面的部分沿  
⑦的折印打开便成牵牛花。

★ 将牵牛花之⑦的  
剪法变一下，还  
可做成瞿麦等。

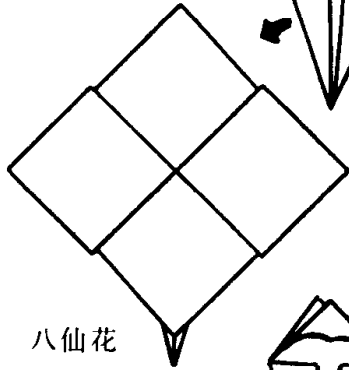

八仙花

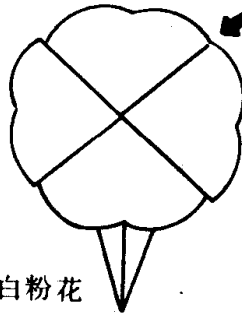
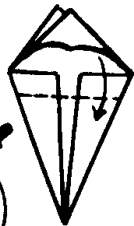

白粉花

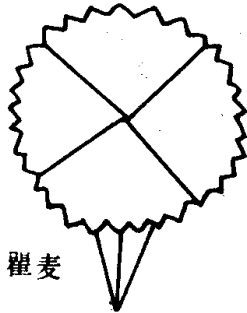

瞿麦

柿  
子

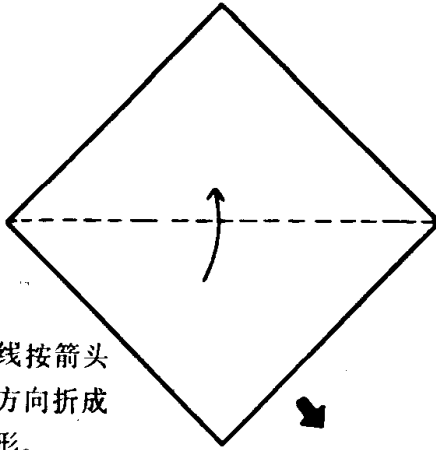

①沿虚线按箭头所指方向折成三角形。

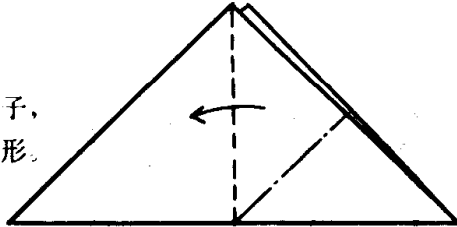

②打开三角形的袋子，沿虚线折成四边形。

③反面也和②一样折。

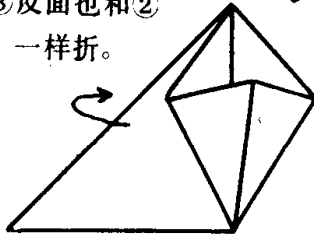

⑤把四边形的袋子打开，沿④的折印折叠。

④沿虚线折。

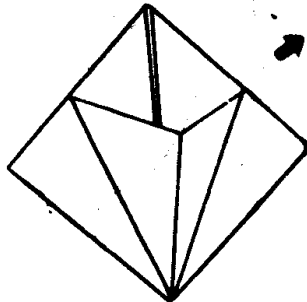
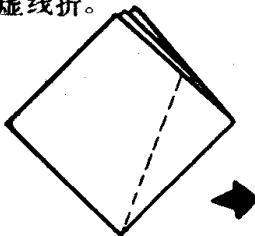

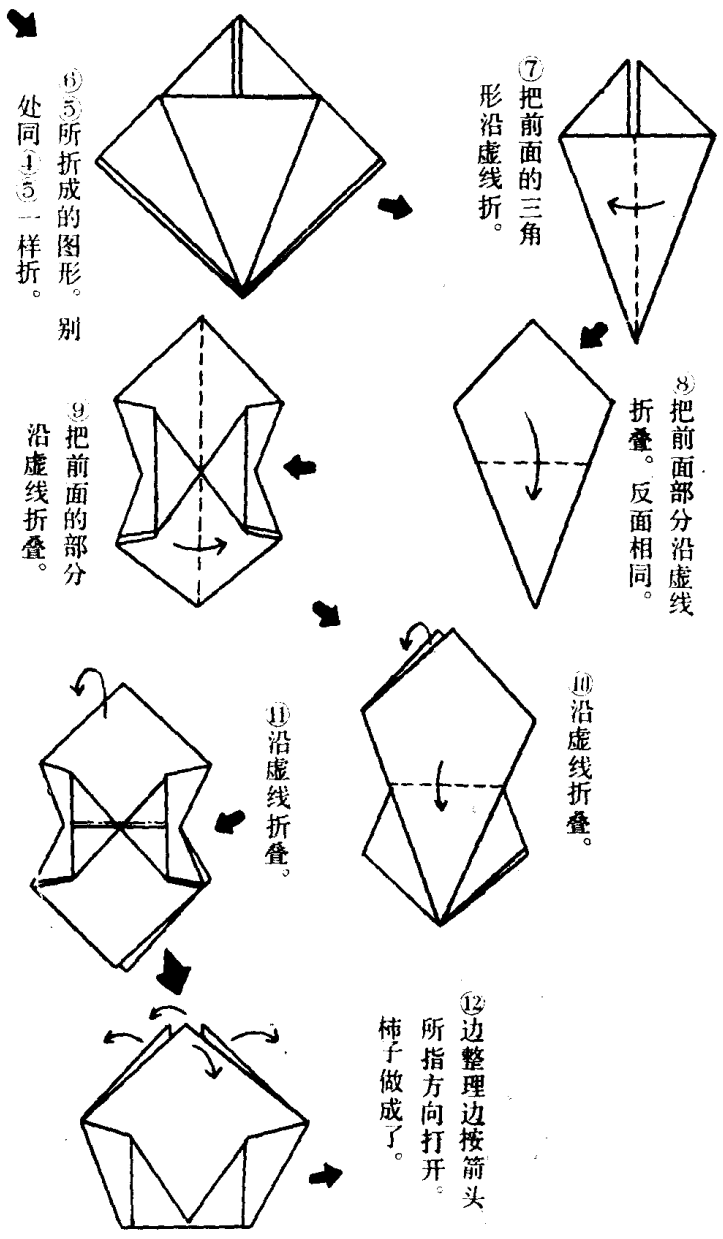

房子  
①

① 沿虚线按箭头所指方向折。

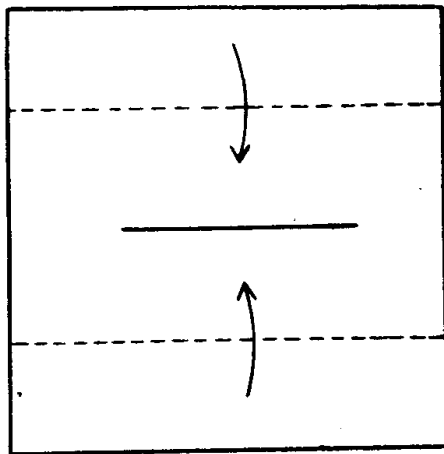

② 沿虚线按箭头所指方向打开。

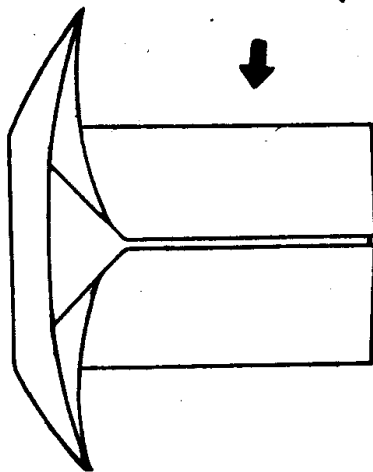
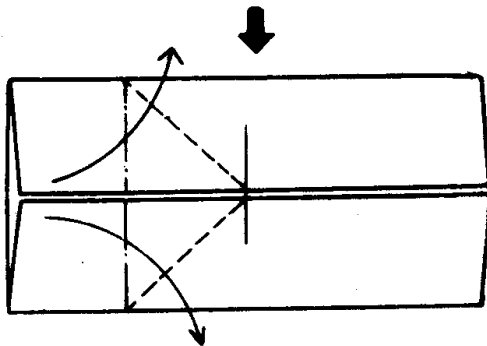

③ 把②如图所示那样打开。

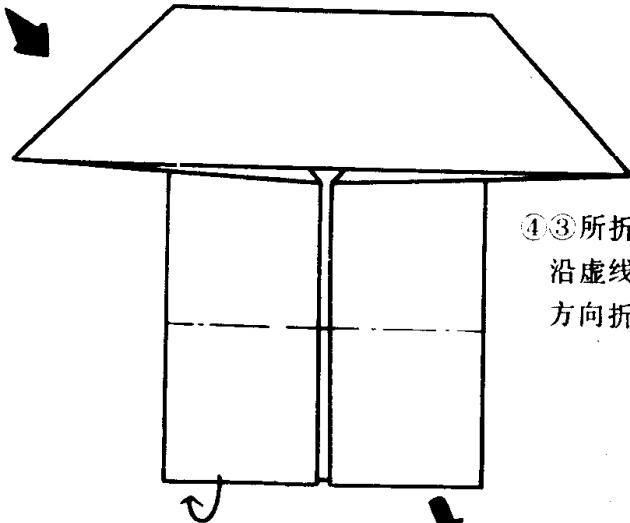
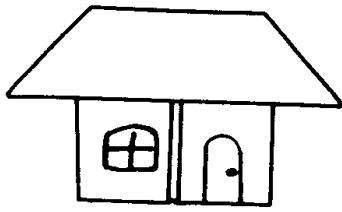

④③所折成的图形。  
沿虚线按箭头所指  
方向折叠。

⑤房子做成了。用  
蜡笔画出门窗。

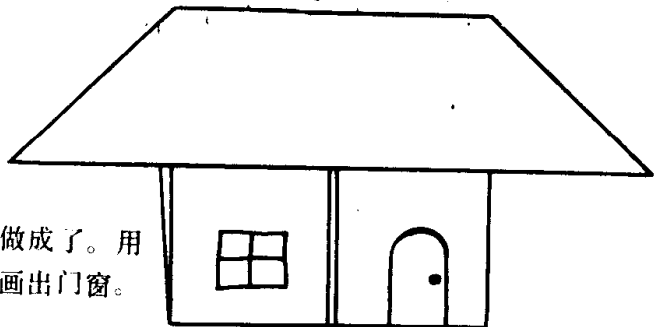

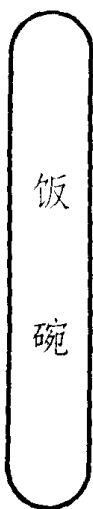

饭  
碗

1 沿虚线按箭头所指方向折。

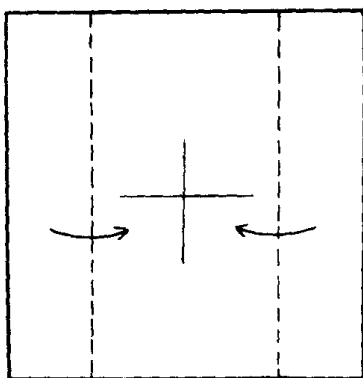

2 沿虚线按箭头所指方向折。

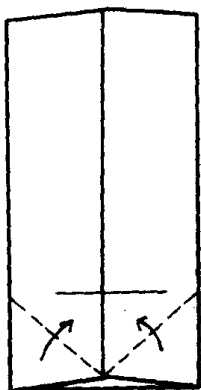

3 把③翻个面，按箭头所指方向折叠。

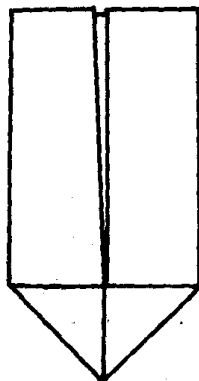

③ ②所折成的图形。

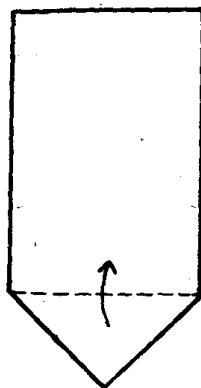

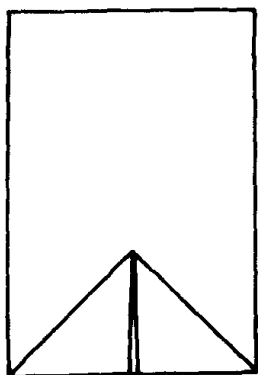

5 1 所折成的图形。

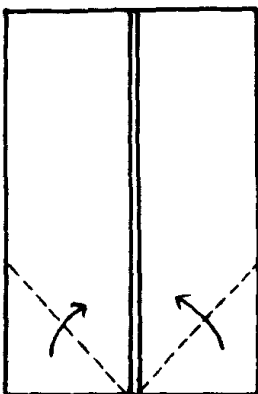

6 把 5 翻个面，沿虚线按箭头所指方向折。

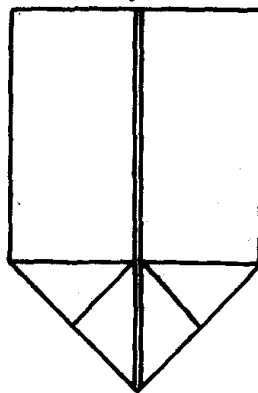

7 6 所折成的图形。

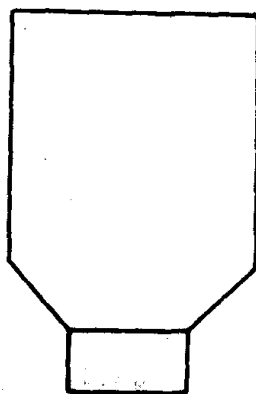

9 饭碗做成了。

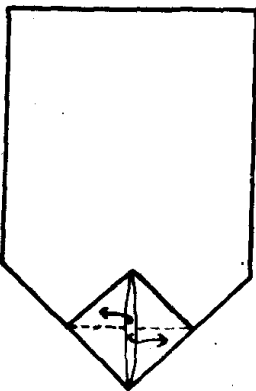

8 把 7 翻个面，把三角形的袋子打开沿虚线折。

风  
琴

①沿虚线按箭头所指方向折成四边形。

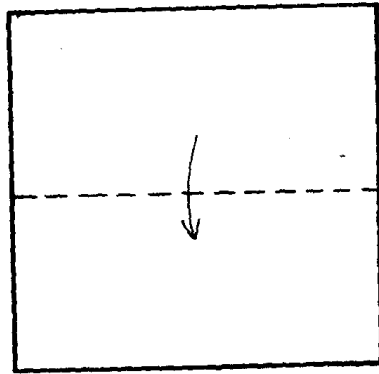

②沿虚线按箭头所指方向折叠。

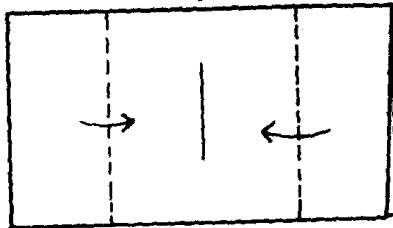

③把②打开，沿虚线按箭头所指方向折叠。

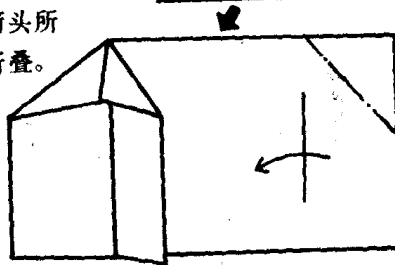

④③所折成的图形。

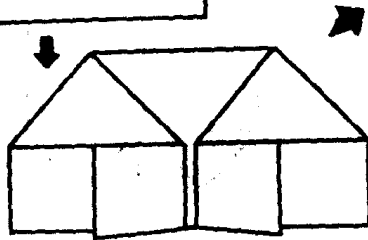

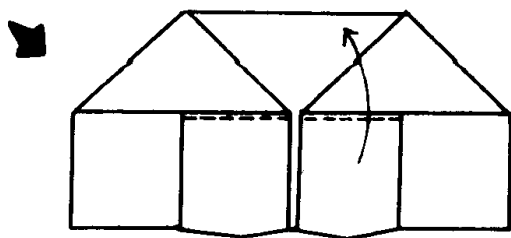

- ⑤把前面的四边形沿虚线  
按箭头所指方向折叠。

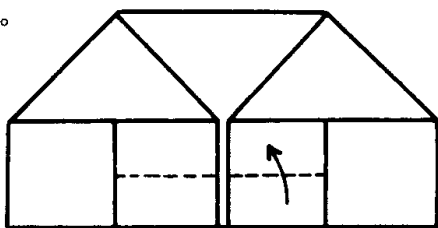

- ⑥把⑤打开，沿虚线按  
箭头所指方向折叠。

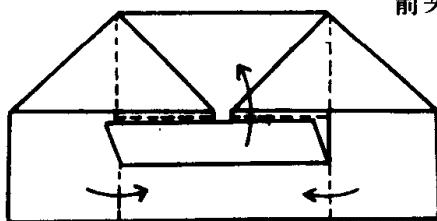

- ⑦沿虚线按箭头  
所指方向折。

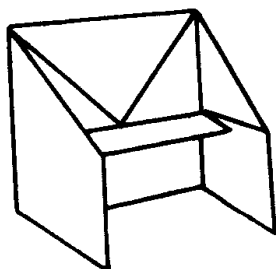

- ⑧风琴做成了。用  
蜡笔画出键盘。

狐狸的脸

①沿虚线按箭头所指方向折成三角形。

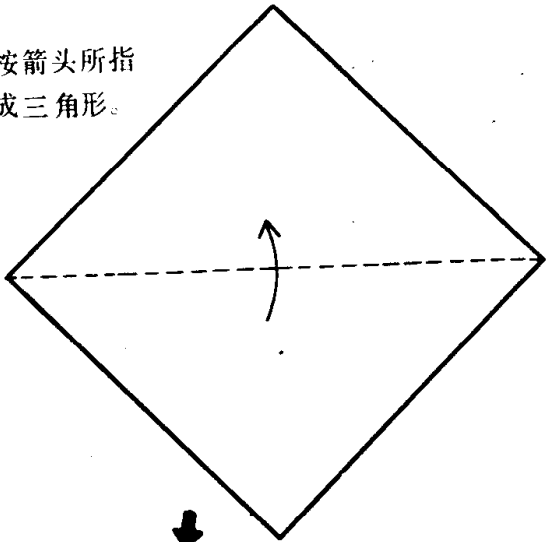

②沿虚线按箭头所指方向折叠。

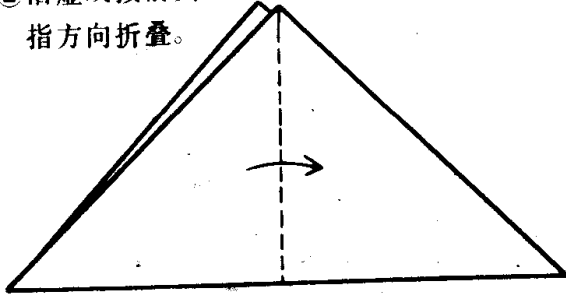

③把前面的三角形袋子打开，沿虚线折叠。

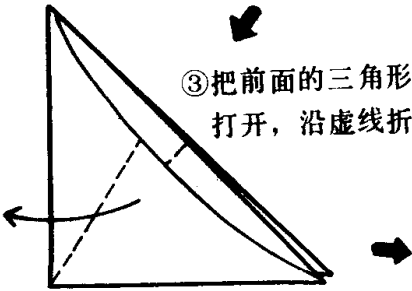

④③所折成的图形。反面同③一样折。

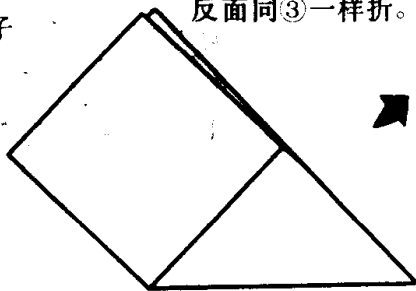

⑥沿虚线按箭头所指方向打开。

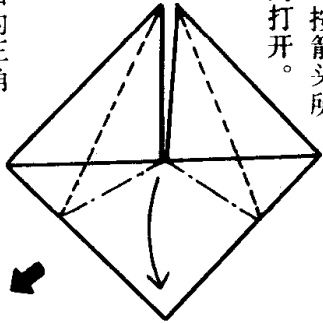

⑤把前面的三角形沿虚线折。

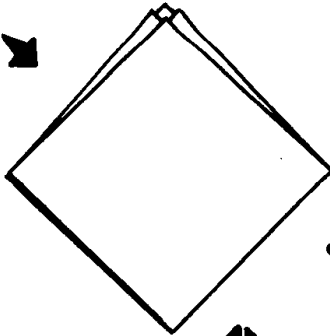

⑦沿⑥的折印，把前部分按箭头所指方向折。

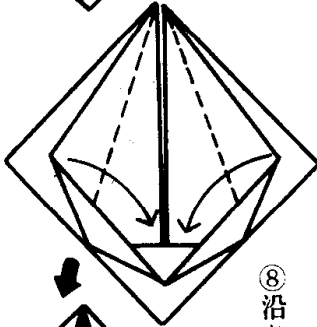

⑧沿虚线按箭头所指方向折。

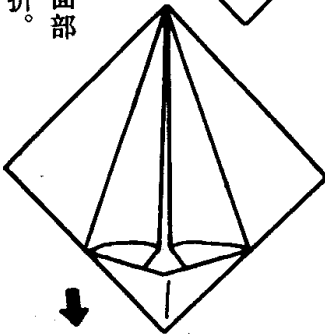

⑨⑧所折成的图形。

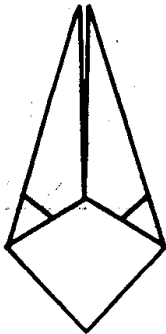

⑩把⑨翻个面，便成狐狸的脸。

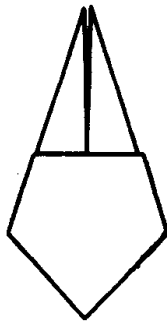

相扑运动员

①沿虚线按箭头所指方向折。

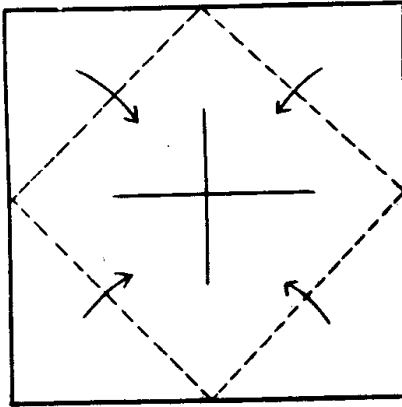

②①所折成的图形。

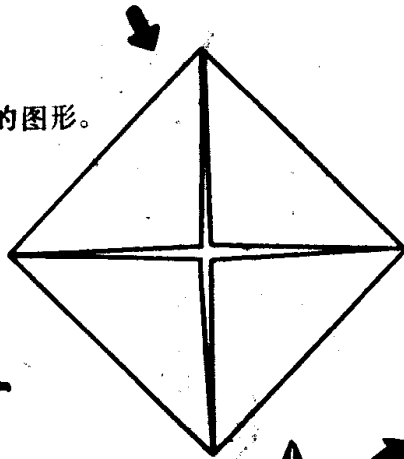

③把②翻个面，沿虚线按箭头所指方向折。

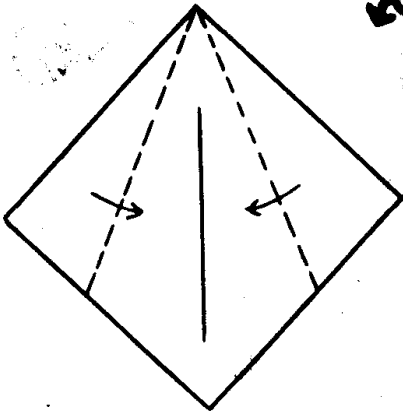

④把反面的三角形按箭头所指方向打开。

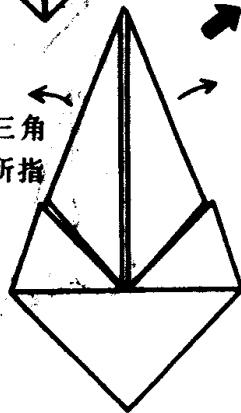

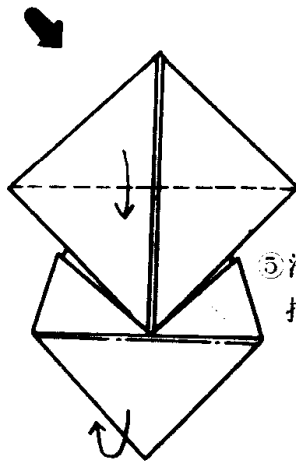

⑤沿虚线按箭头所指方向打开。

⑨相扑运动员做成了。

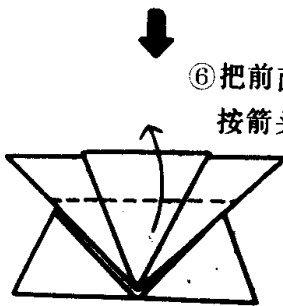

⑥把前面的三角形沿虚线按箭头所指方向折叠。

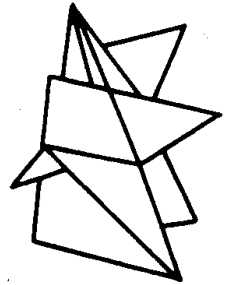

⑧把前面的三角形沿虚线按箭头所指方向折叠。

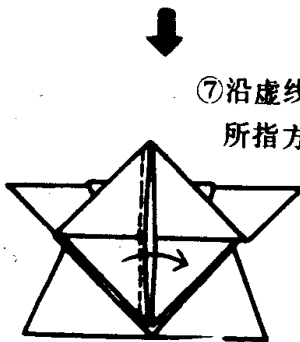

⑦沿虚线按箭头所指方向折。

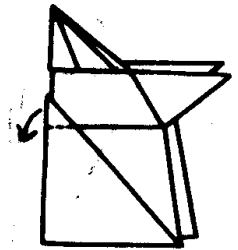

男女古装偶人 ①

① 沿虚线按箭头所指方向折成三角形。

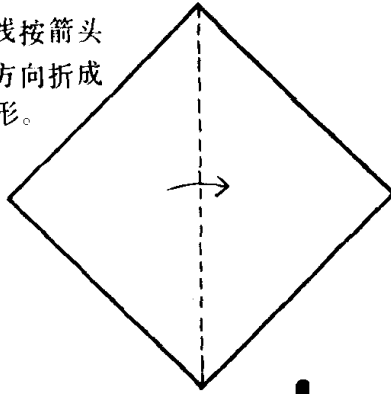

② 把①打开，沿虚线按箭头所指方向折叠。

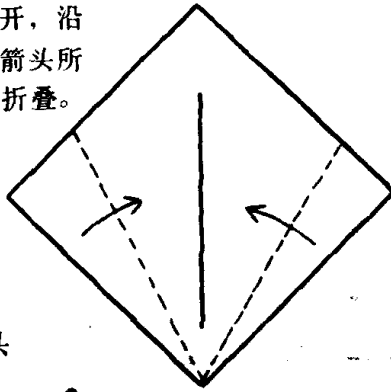

③ 沿虚线按箭头所指方向折。

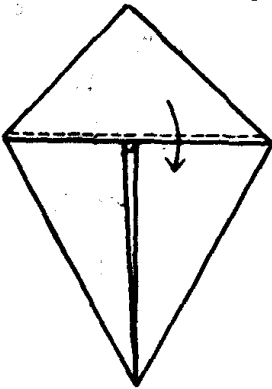

④ 沿虚线按箭头所指方向折。

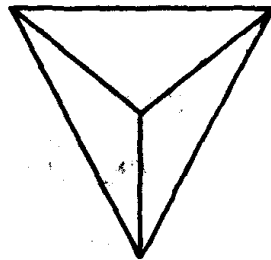

5 沿虚线按箭头所指方向折。

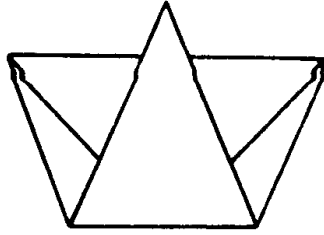

6 沿虚线按箭头所指方向折。

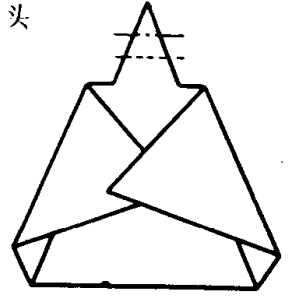
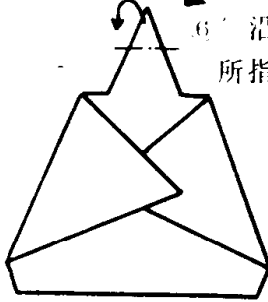

⑥ 沿虚线折叠。

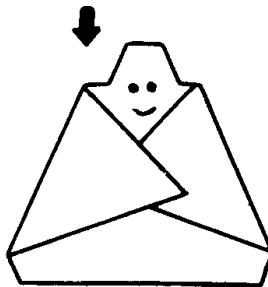

7 女古装偶人做成了。用蜡笔画脸。

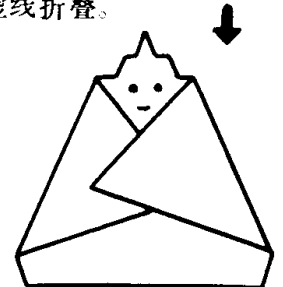

⑦ 男古装偶人做成了。用蜡笔画出脸。

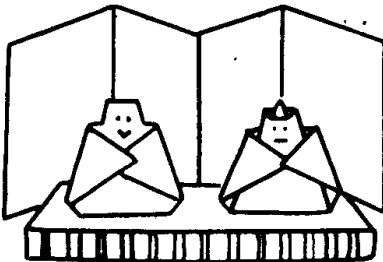

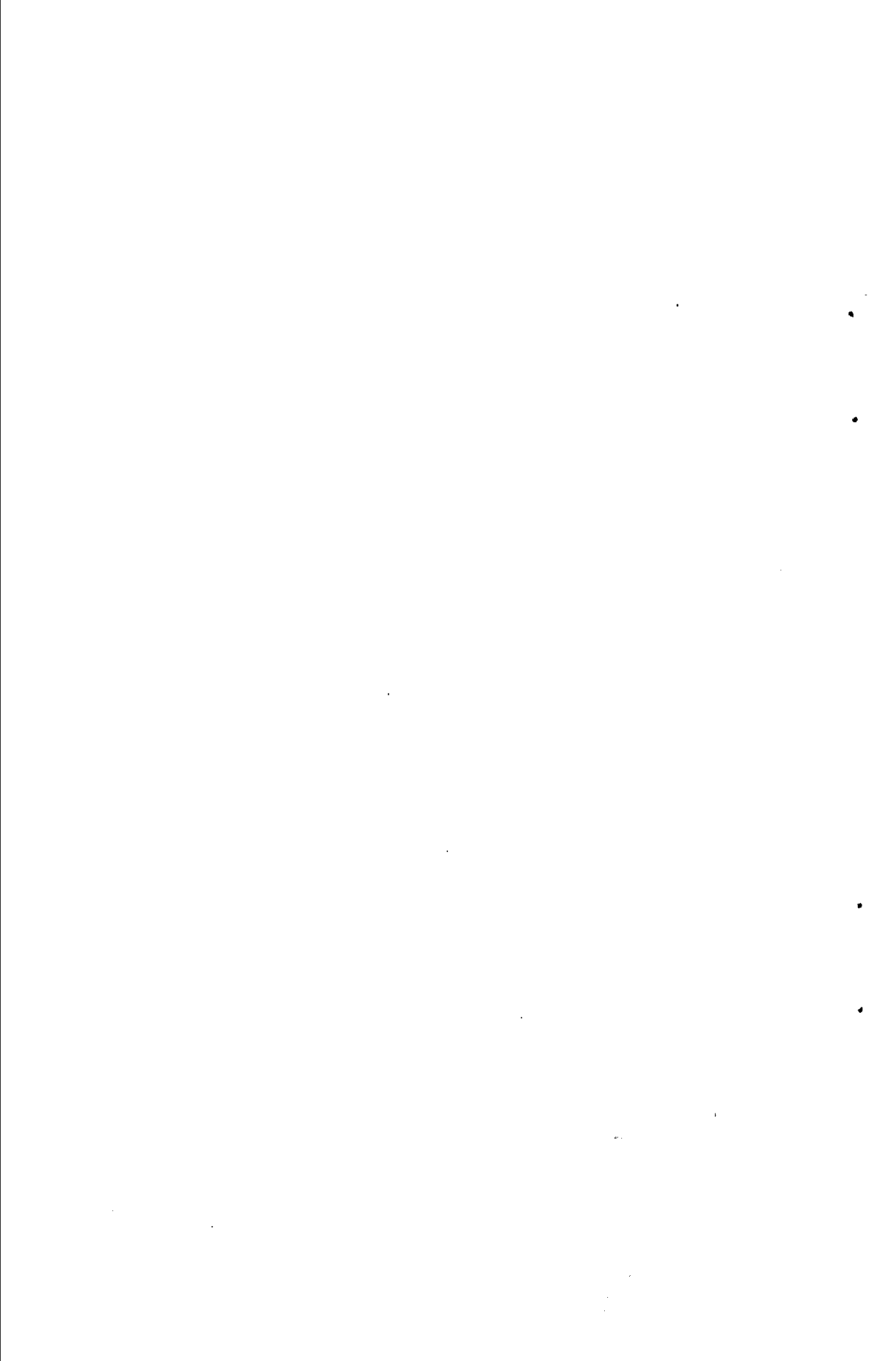

第3章

动物折纸



小  
狗

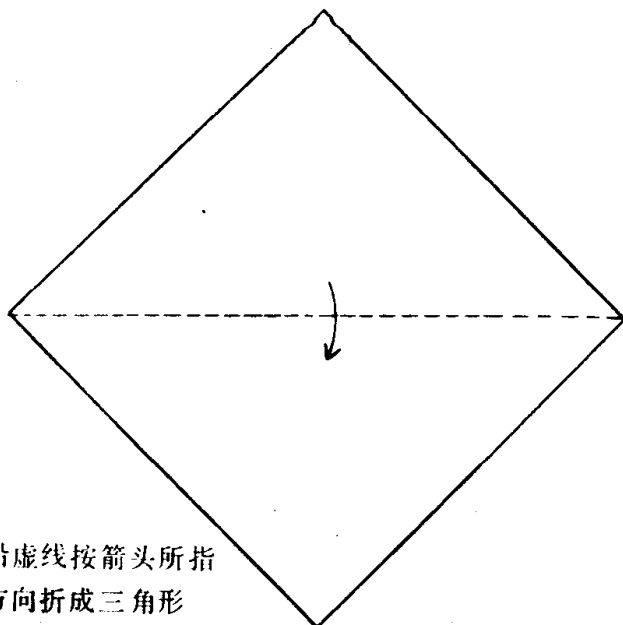

1 沿虚线按箭头所指  
方向折成三角形

2 沿虚线按箭头所  
指方向折叠。

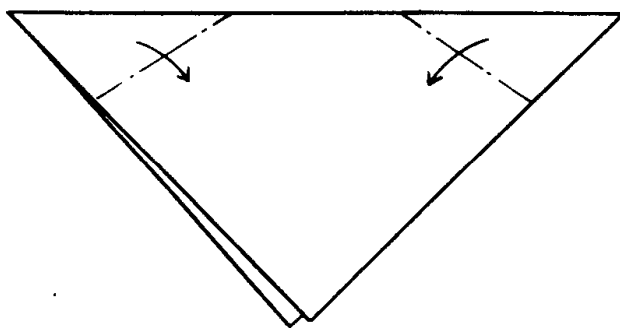

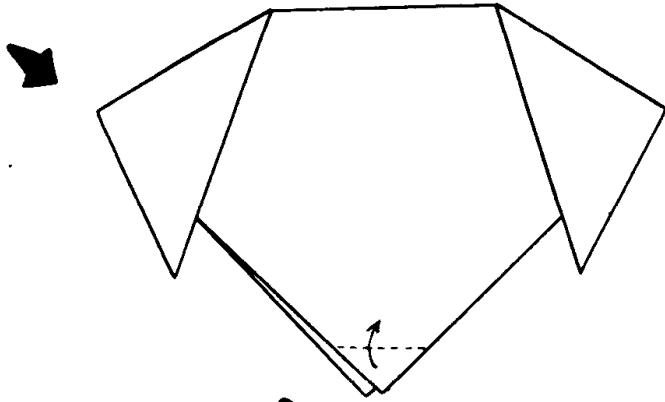

3 把前面的三角形沿虚线  
按箭头所指方向折叠。

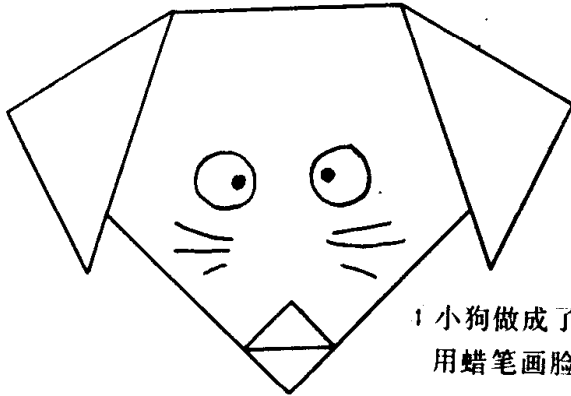

1 小狗做成了。  
用蜡笔画脸。

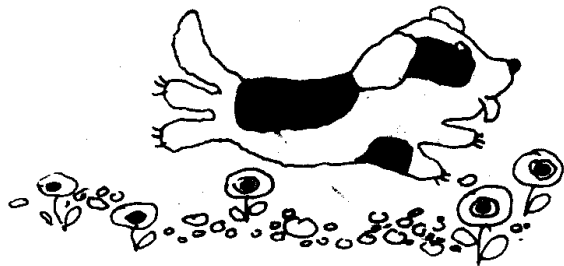



①沿虚线按箭头所指方向折成三角形。

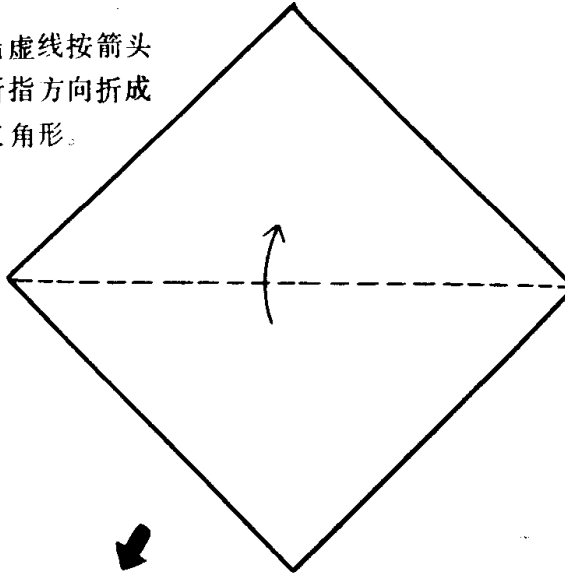

②沿虚线按箭头所指方向折叠。

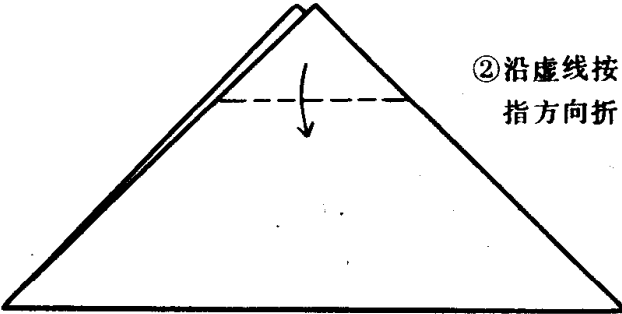

③沿虚线按箭头所指方向折叠。

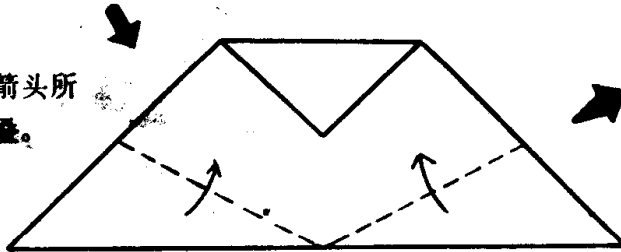



①③所折成的图形。

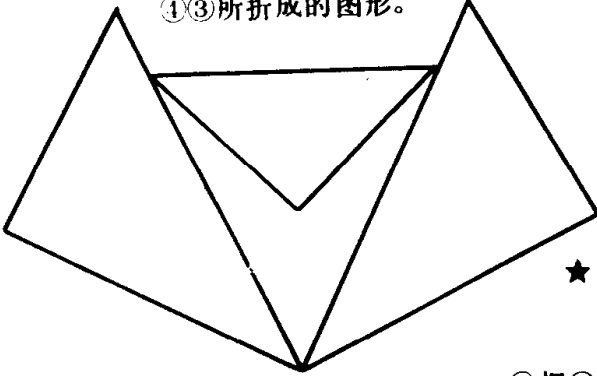

★用锥子钻两孔，套上橡皮圈。



⑤把④翻个面，猫做成了。用蜡笔画出眼、鼻、嘴和胡须。

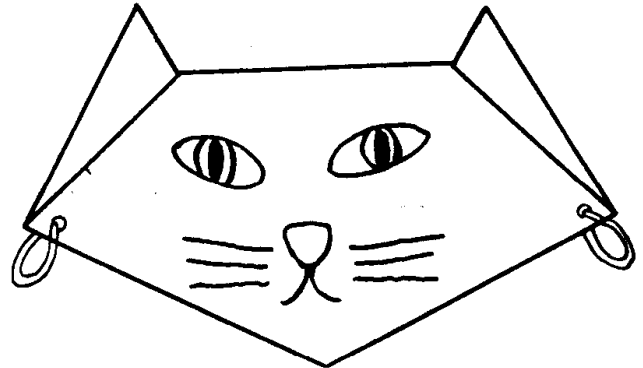

兔

子①

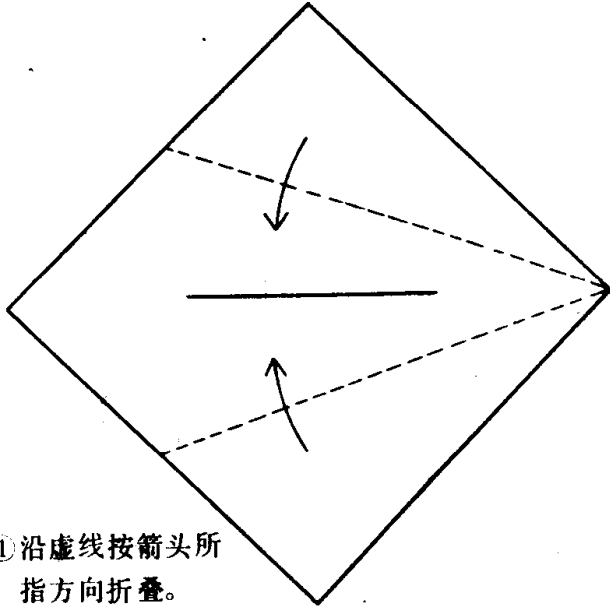

①沿虚线按箭头所指方向折叠。

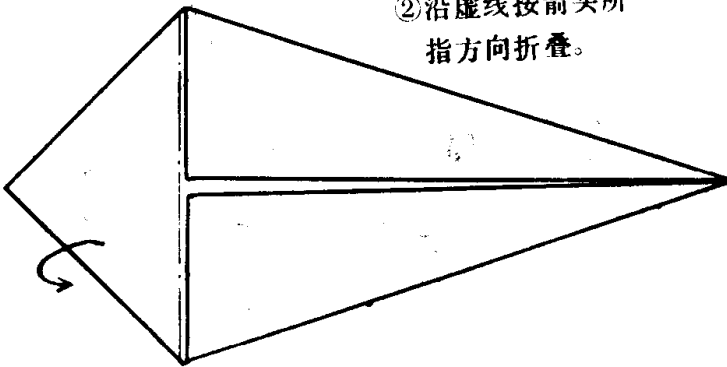

②沿虚线按箭头所指方向折叠。



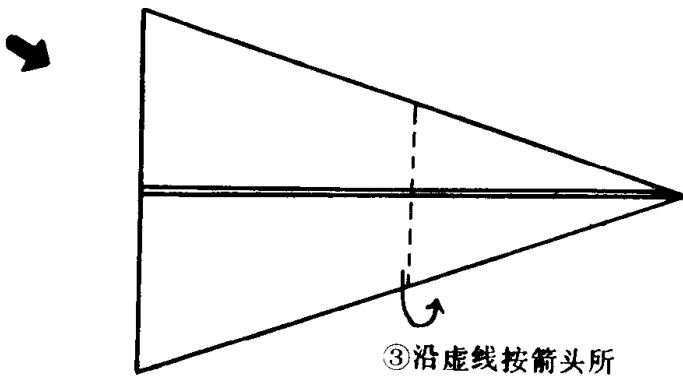

③沿虚线按箭头所指方向折叠。

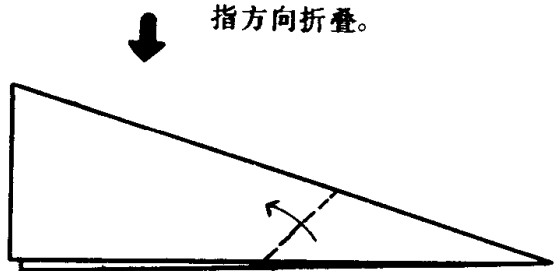

④沿虚线按箭头所指方向折叠。

⑤兔子做好了。用蜡笔画出脸和尾巴。

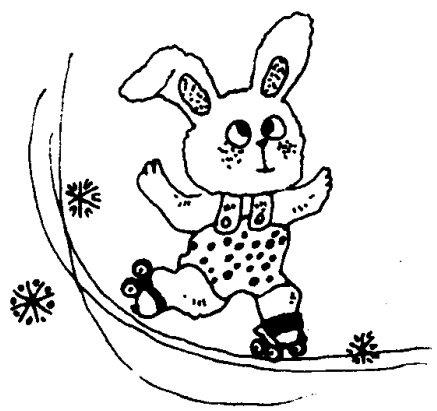
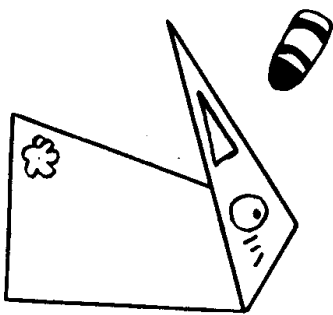

兔

子

②

①沿虚线按箭头所指方向折成四边形。

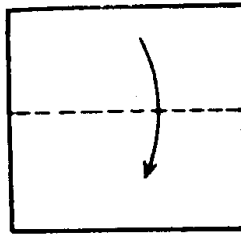

②沿虚线往里折进去。

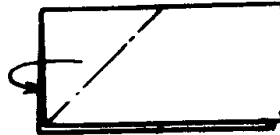

③另一端也和②一样沿虚线折叠。

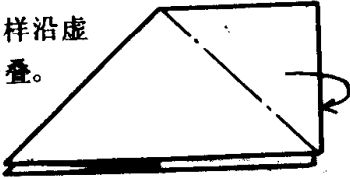

④整理好②③折成的图形。

⑥把前面的三角形沿虚线按箭头所指方向折叠。

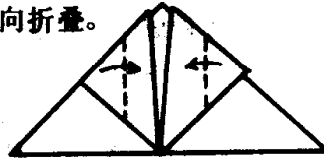

⑤把前面的三角形沿虚线按箭头所指方向折叠。

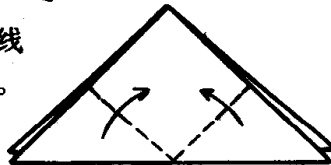

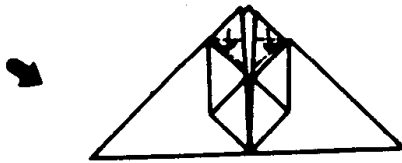

⑦把前面的三角形沿虚线折叠，塞入三角形的袋子里。

⑧⑦所折成的图形。

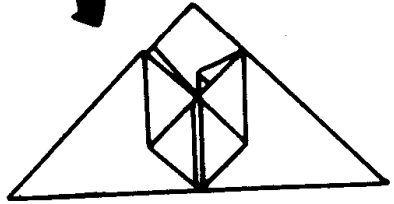

⑨把⑧翻个面，沿虚线按箭头所指方向折叠。

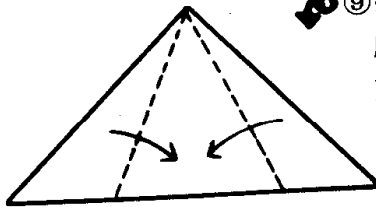

⑩将前面的部分沿虚线按箭头所指方向折。

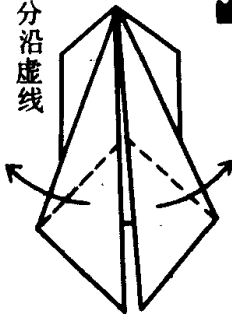

⑬兔子做好了。

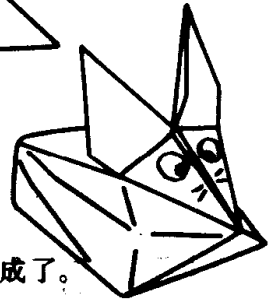

⑫从下面往里吹气，整理一下。

⑪沿虚线按箭头所指方向折。

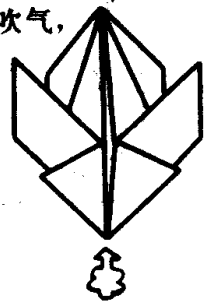
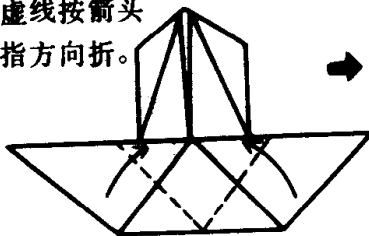

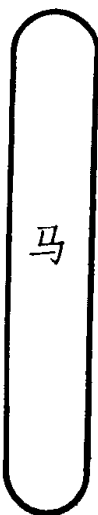

①沿虚线折叠

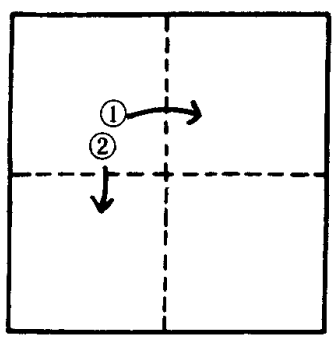

★图上的①~⑧表示折叠的顺序。

②把①打开，沿虚线折。

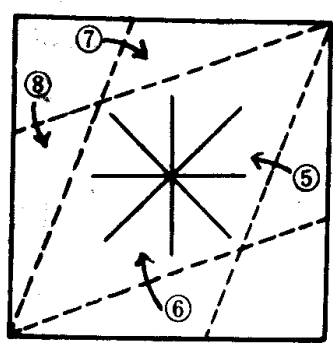
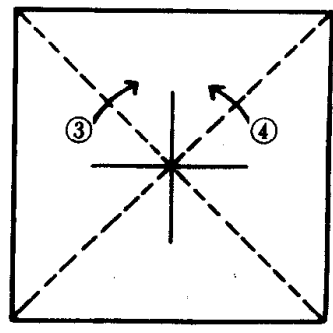

③把②打开，沿虚线折。

④沿①②③的折印，如图所示，用剪刀剪。

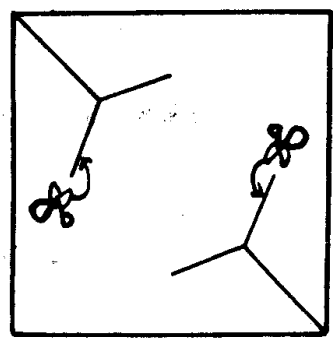

⑤把④剪了的地方  
沿虚线按箭头所  
指方向折叠。

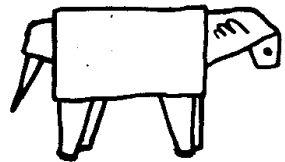
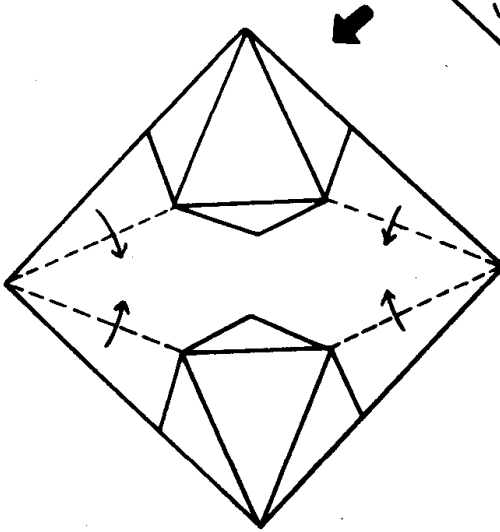
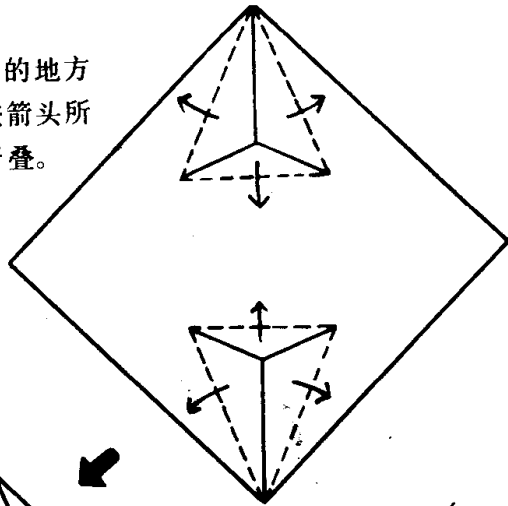

⑥沿虚线按箭头所  
指方向折叠。

⑦沿虚线按箭头所  
指方向折叠。

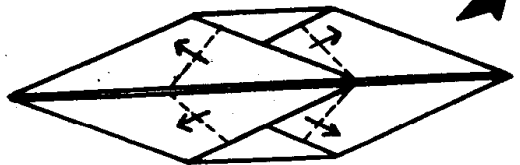

⑧沿虚线折叠。

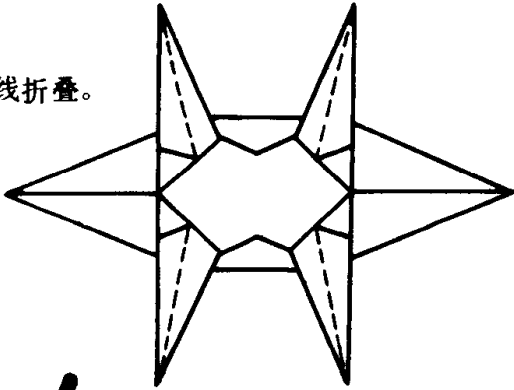

⑨沿虚线折叠。

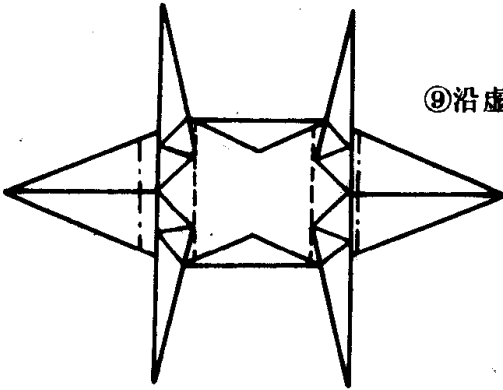

⑩沿虚线按箭头所指方向折叠。

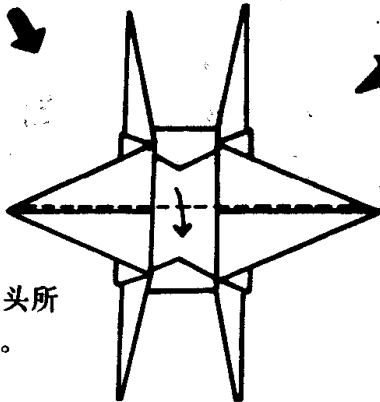

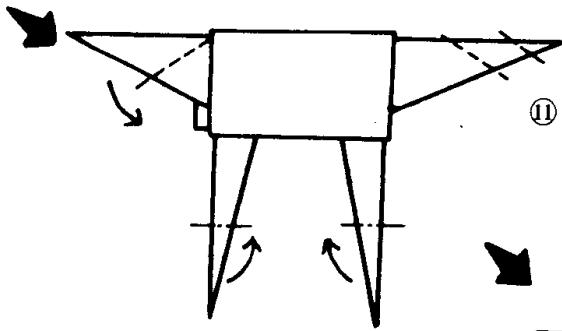

①沿虚线往里折。

②沿虚线按箭头所指方向折叠。反面也一样。

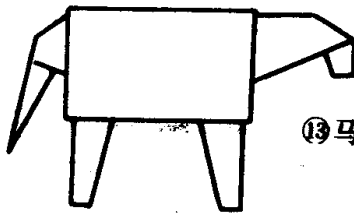
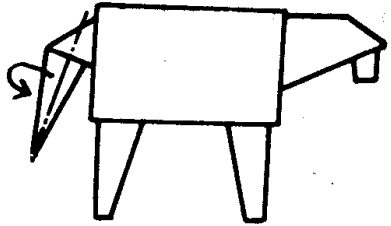

③马就做成了。

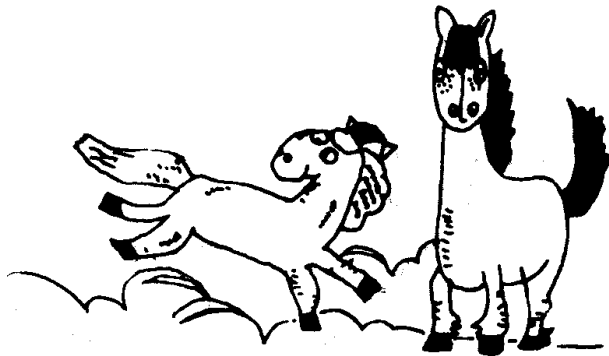

大象

①沿虚线按箭头所指方向折叠。

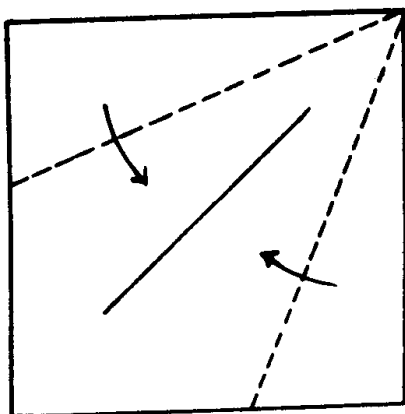

②沿虚线按箭头所指方向折叠。

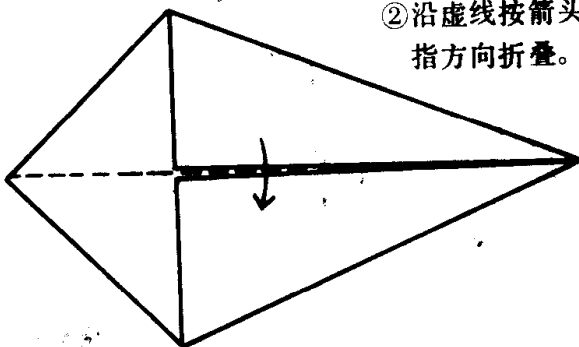

③沿虚线折叠，打开后留下折印。

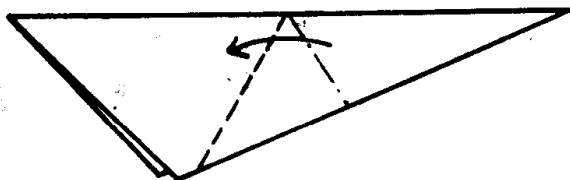

1 把三角形的袋子打  
开，沿虚线折叠。

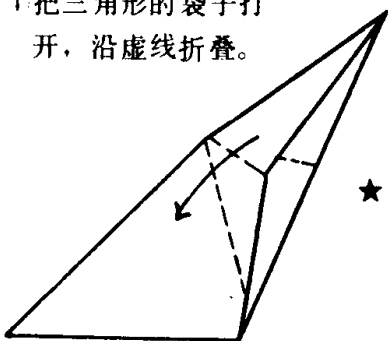

★把折纸剪成三角  
形，用透明胶固  
定，当作耳朵。

5 沿虚线往里折  
就成了躯体。  
鼻子是沿虚线  
折叠而成的。

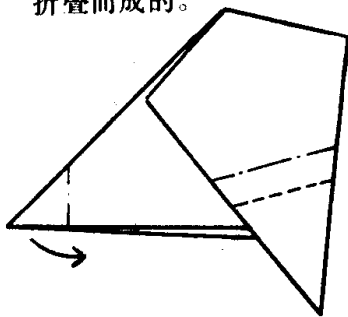

7 大象就做成了。  
用笔画  
出眼睛等。

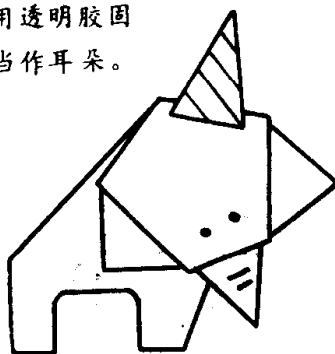

6 如图所示，用剪刀  
剪去斜线部分。

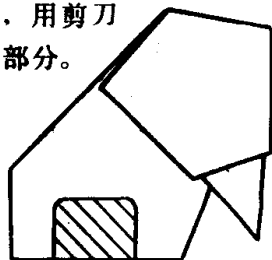

狗  
窠

★从仙鹤之⑦  
开始折。

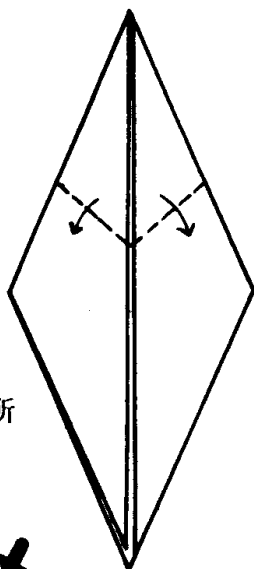

①沿虚线按箭头所  
指方向折叠。

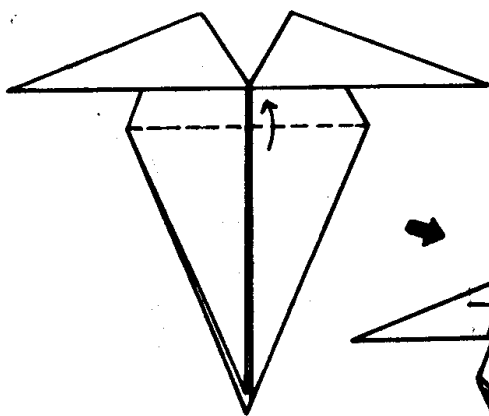

②把前面的三角形  
沿虚线按箭头所  
指方向折叠。

③如图所示用剪刀  
剪，沿虚线折。

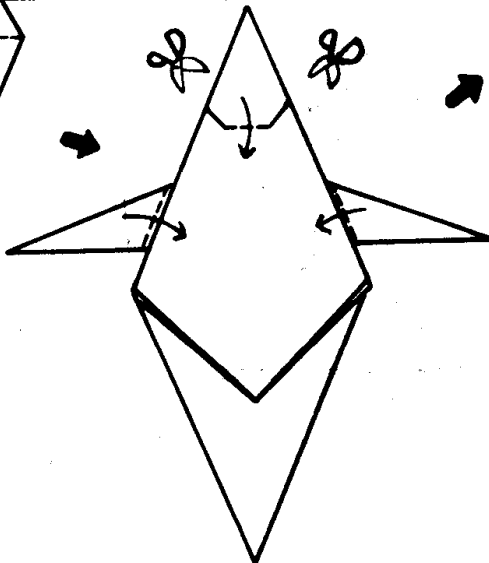

④ 如图所示用剪刀剪，沿虚线折。

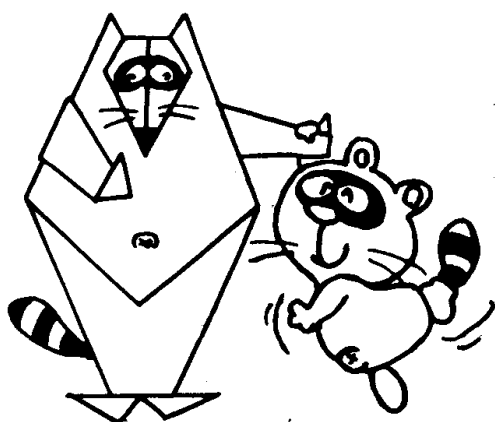
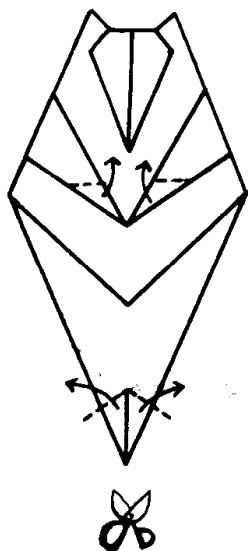

⑤ 狗獾做成了。用蜡笔画出眼睛、鼻子和胡须。

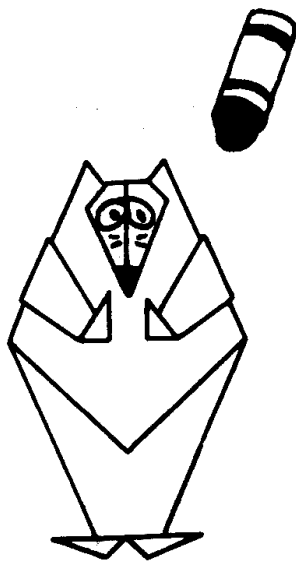

老虎

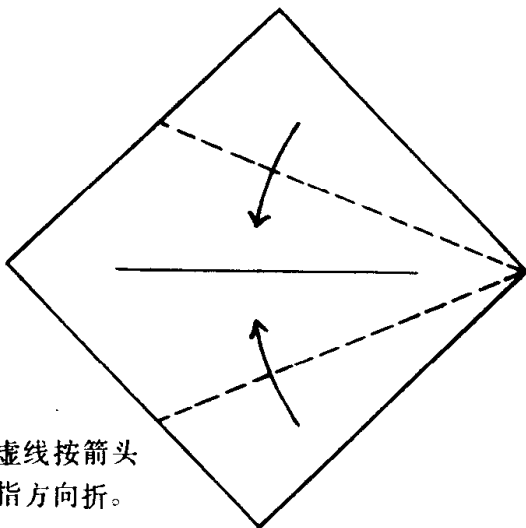

① 沿虚线按箭头所指方向折。

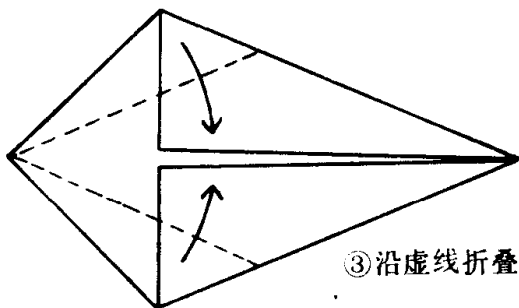
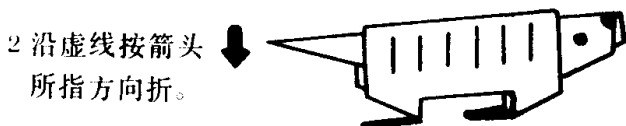

③ 沿虚线折叠。

④ 沿虚线按箭头所指方向折。

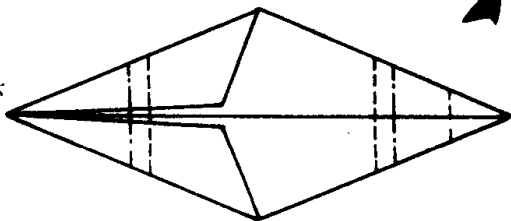

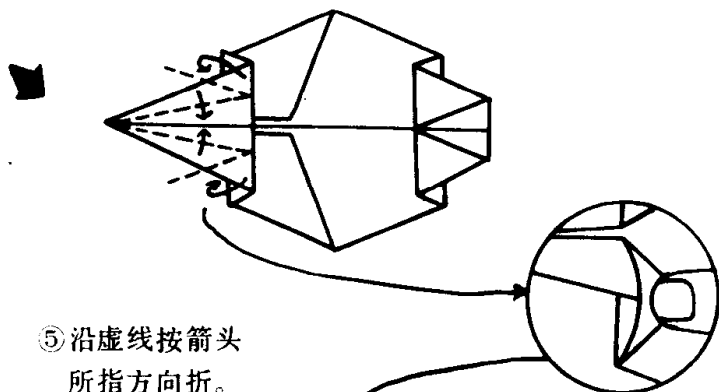

⑤沿虚线按箭头所指方向折。

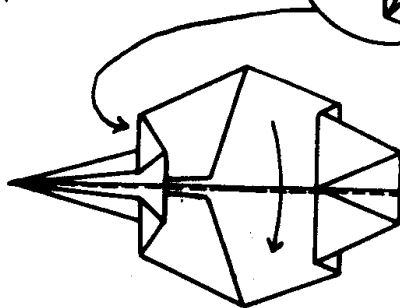

⑥如图所示，用剪刀剪下斜线部分。

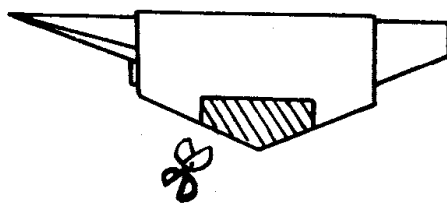

⑦老虎做成了。用蜡笔画出眼睛、鼻子、花道儿。

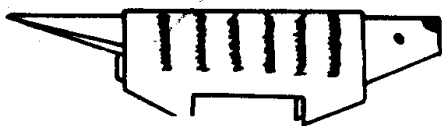

狮子

① 沿虚线按箭头所指方向折。

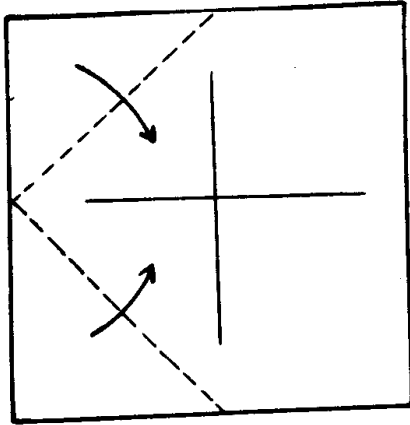

② 沿虚线按箭头所指方向折。

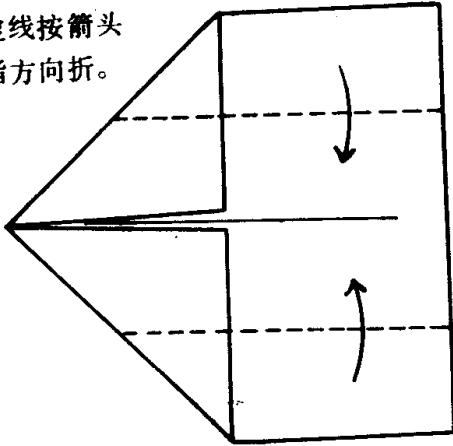

③ 沿虚线按箭头所指方向折。

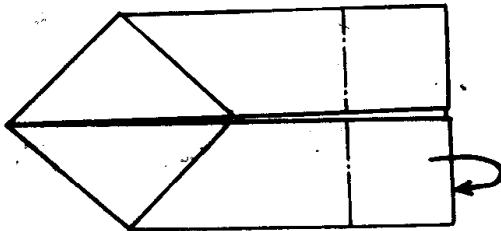

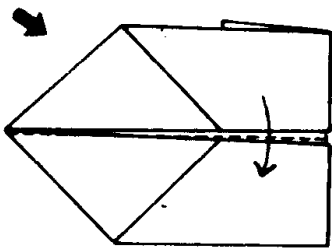

④沿虚线按箭头所指方向折。

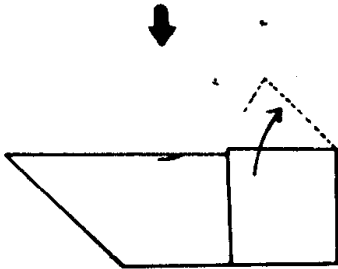

⑤把上面的四边形的袋子打开至虚线位置。

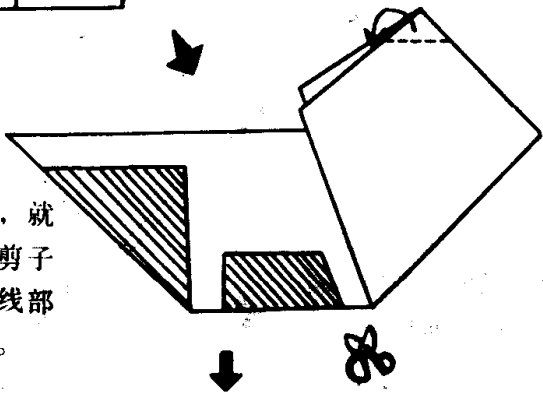

⑥沿虚线往里折，就做成了头。用剪子剪去图示的斜线部分便成了躯干。

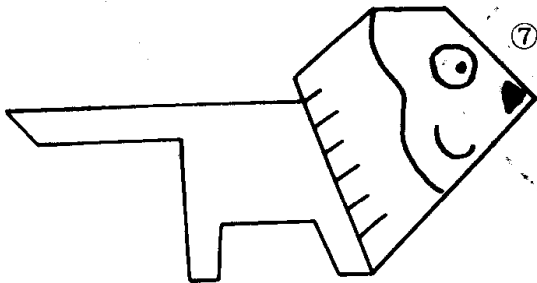

⑦狮子做好了。用蜡笔画出狮子的脸和鬃毛。

熊

猫(头部)

- ①沿虚线按箭头所指方向折成三角形。

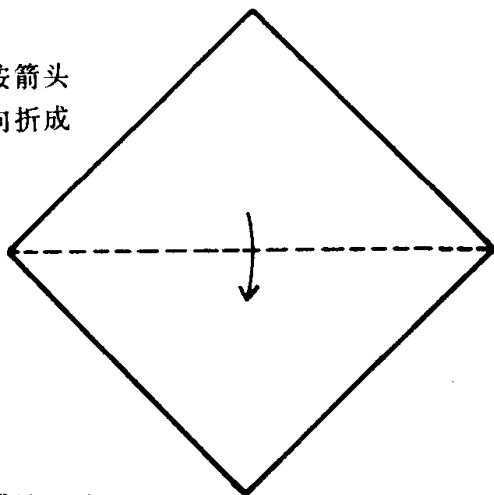

- ②沿虚线按箭头所指方向折。

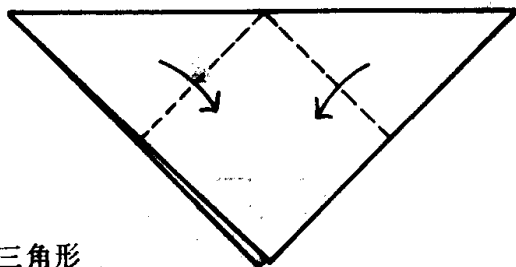

- ③把前面的三角形沿虚线按箭头所指方向折叠。

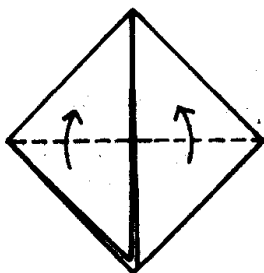

- ④把前面的三角形沿虚线按箭头所指方向折叠。

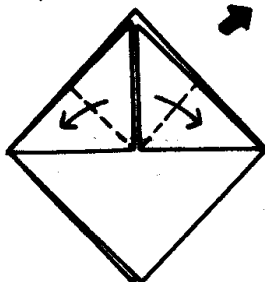



⑤把前面的三角形打开，沿虚线折叠。

★躯干叠法见下页。



⑥⑤所折成的图形。

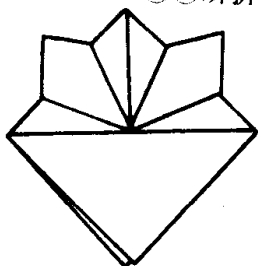

⑦把⑥翻个面，沿虚线按箭头所指方向折。

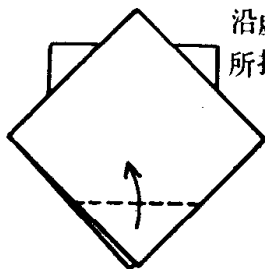

⑩沿虚线折叠。

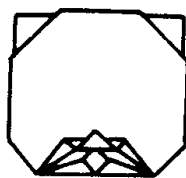

⑪熊猫的头做成了。用透明胶把头部与下面躯干粘起来。

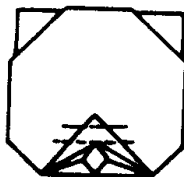

⑧沿虚线按箭头所指方向折叠。

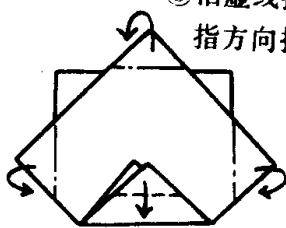

⑨沿虚线按箭头所指方向折。

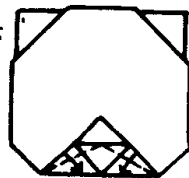

熊

猫(躯干)

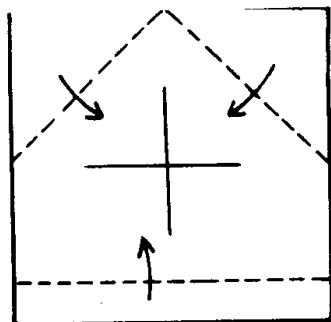

①沿虚线按箭头所指方向折。

★头的叠法见前页。

②把①翻个面，沿虚线按箭头所指方向折叠。

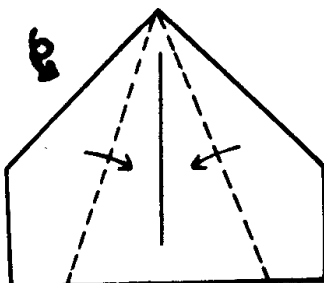

③②所折成图形。

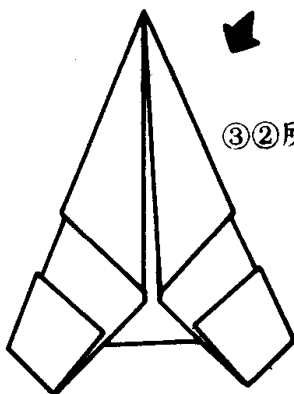

④把③翻个面，将前面的三角形按箭头所指方向打开。

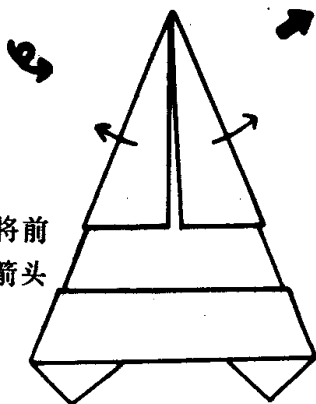

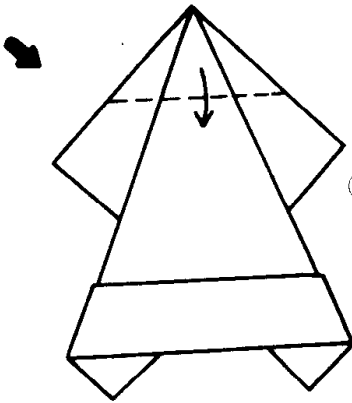

⑤沿虚线按箭头所指方向折。



⑥沿虚线按箭头所指方向折。

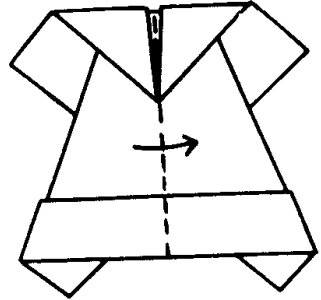

⑦⑥所折成图形。

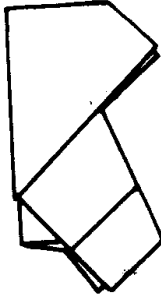

⑧熊猫的躯干做成了。用透明胶把躯干和头部粘起来。

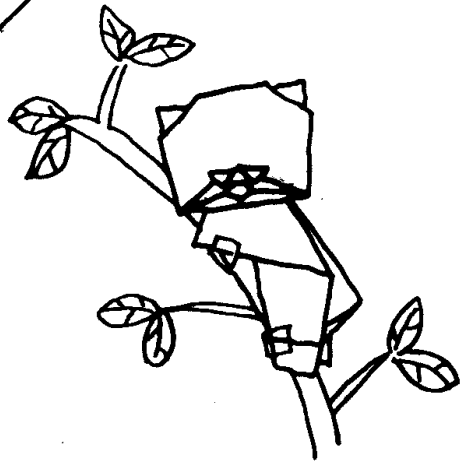
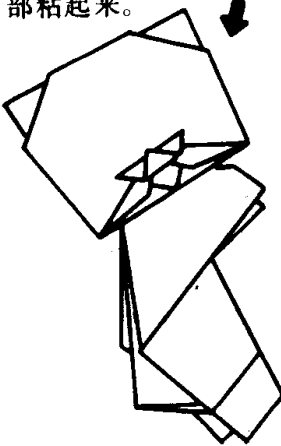

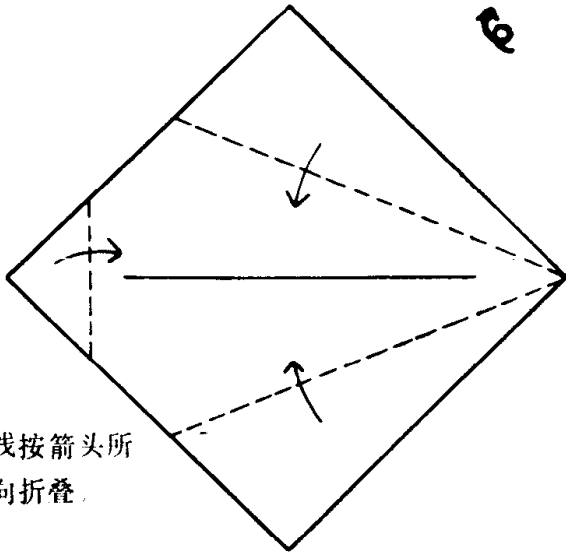

①沿虚线按箭头所指方向折叠。

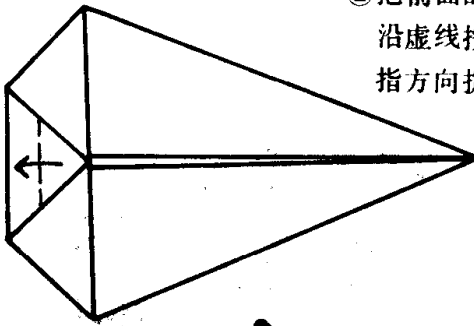

②把前面的三角形沿虚线按箭头所指方向折叠。

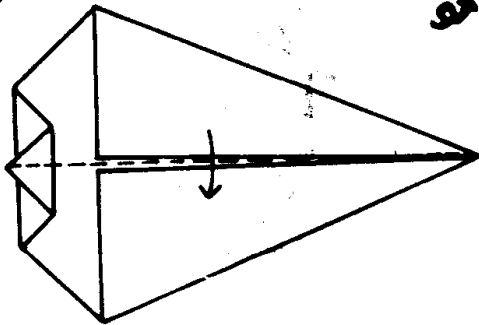

③沿虚线按箭头所指方向折叠。

④把③翻个面后，  
沿虚线往外翻。

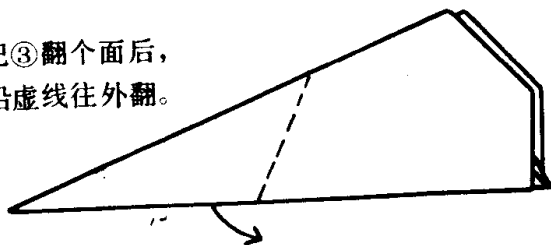

⑤沿虚线往里折便成  
躯体，头部用剪刀  
剪，沿虚线外翻。

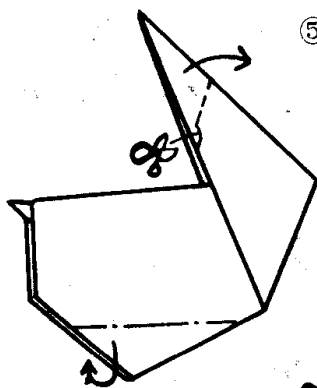

⑥鹿做成了。用蜡笔  
画出眼和花斑。

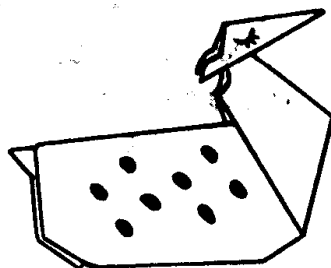

猴

子(头部)

①沿虚线按箭头所指方向折叠。

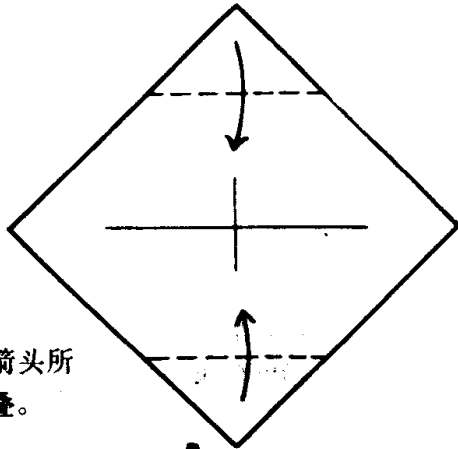

②沿虚线按箭头所指方向折叠。

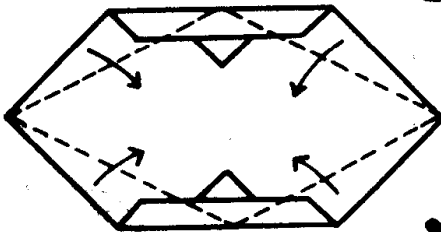
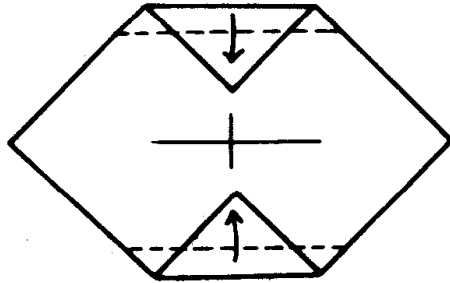

③沿虚线按箭头所指方向折叠。

④沿虚线按箭头所指方向折叠。

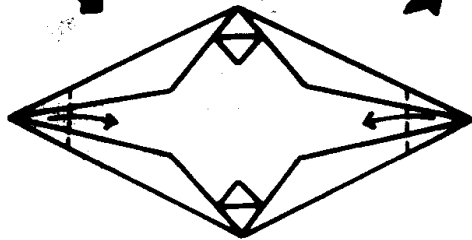

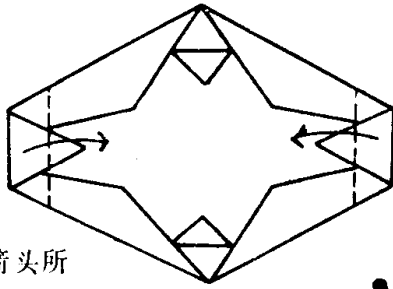

⑤沿虚线按箭头所指方向折叠。

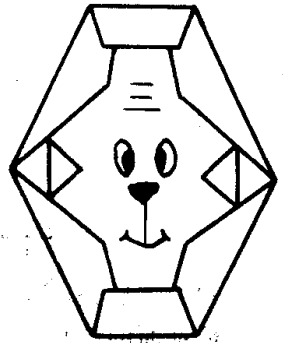

⑥猴子做成了。用蜡笔画出眼睛、鼻子和嘴。

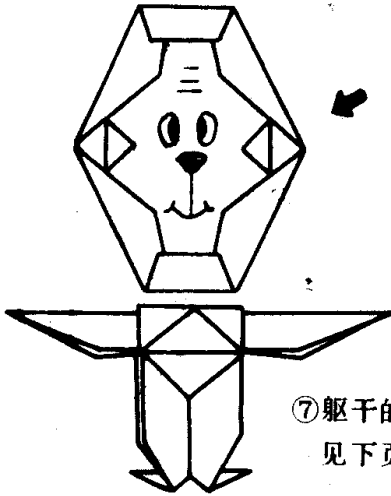

⑦躯干的叠法见下页。

猴  
子  
(  
躯  
干  
)

★头部的叠法见前页。

①沿虚线按箭头所指方向折叠。

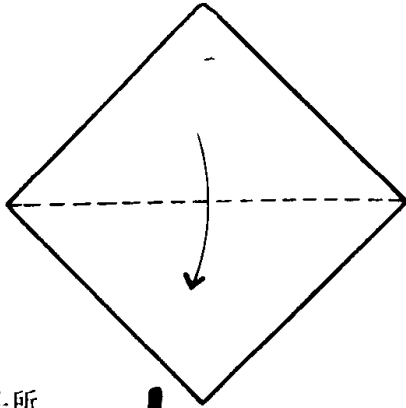

②沿虚线按箭头所指方向折叠。

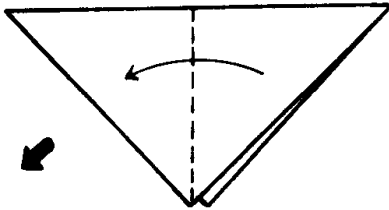

③沿虚线折叠，把前面的三角形袋子打开。

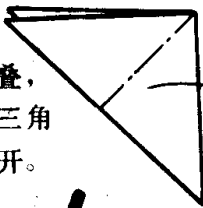

④沿虚线如箭头所示，打开前面四边形的袋子。

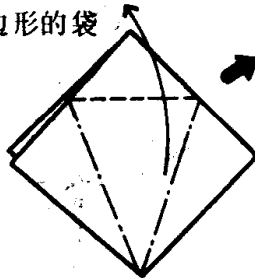

⑤把④翻个面，同③④一样折叠。

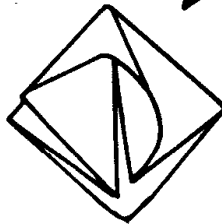

⑥沿③的折印折叠。

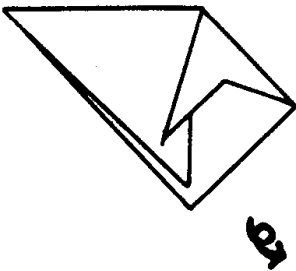

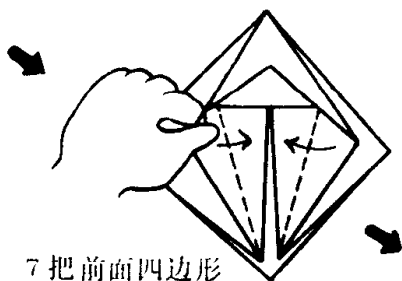

7 把前面四边形沿虚线折叠，反面相同

8 把前面的三角形沿虚线折叠，反面相同。

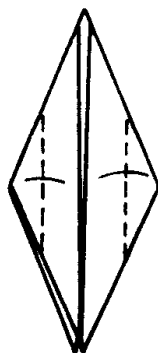

10 把9翻个面，把前面的部分沿虚线折叠，反面相同

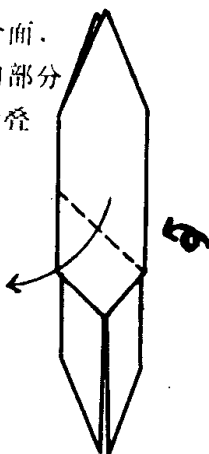

9 把前面的部分沿虚线折叠，反面相同。



11 沿虚线按箭头所指方向折叠就成了胳膊和脚脖子（脚脖子往里折）。

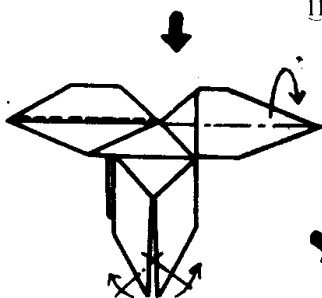

12 猴子的躯干做成了。

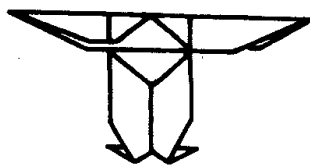



(头部)

①沿虚线折叠，打  
开后留下折印。

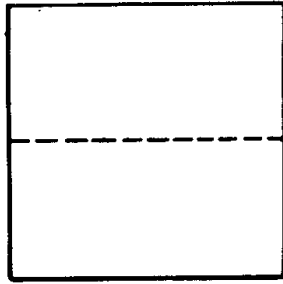

②沿虚线按箭头所  
指方向折叠。

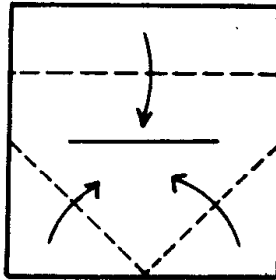

③沿虚线往里  
折进去。

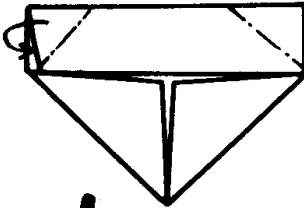

④把前面的部分沿  
虚线按箭头所指  
方向折叠。

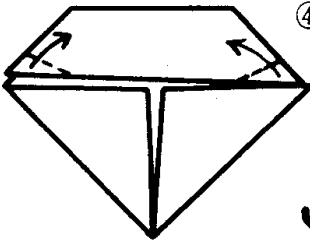

⑤把④翻个面，  
沿虚线折叠。

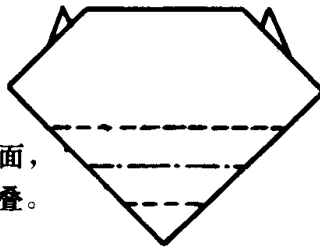

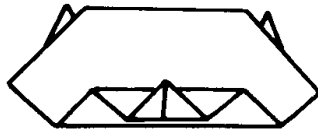

⑥熊的头做好了。

(躯体)

①沿虚线按箭头所指方向折叠。

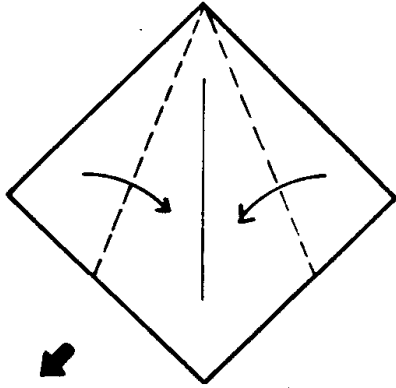

②沿虚线按箭头所指方向折叠。

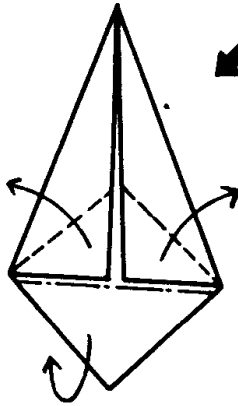

③熊的躯体做好了。

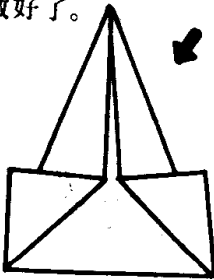

★用透明胶或浆糊把头和躯体固定好。再用蜡笔画出脸和爪等。

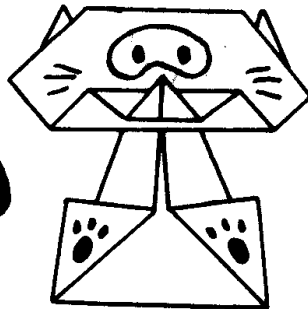

海  
狗

★从仙鹤之7开始叠。

①把前面的三角形  
沿虚线按箭头所  
指方向折叠。反  
面相同

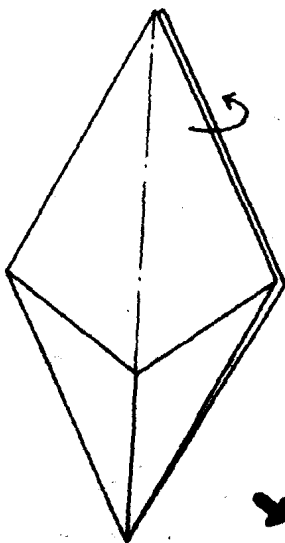
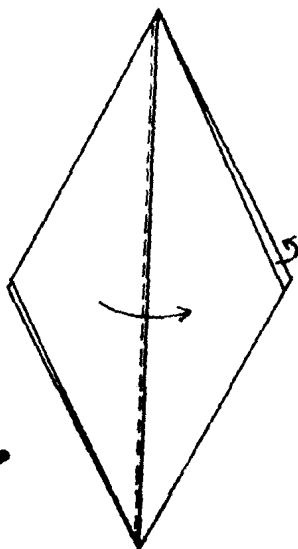

②沿虚线按箭头所  
指方向折叠。

③把内侧的三角形  
沿虚线往里折。

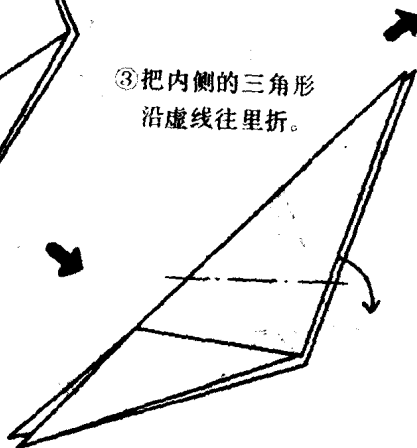

★沿虚线往里折的图例。

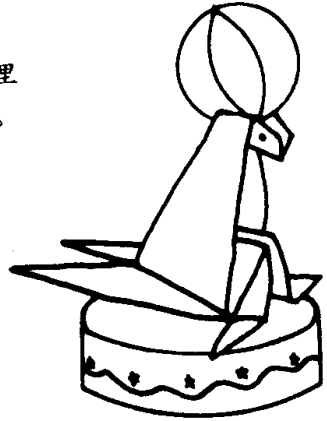
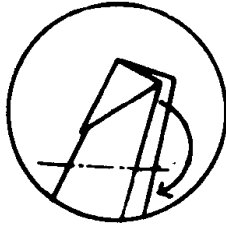

④沿虚线折叠，  
再用剪子剪。

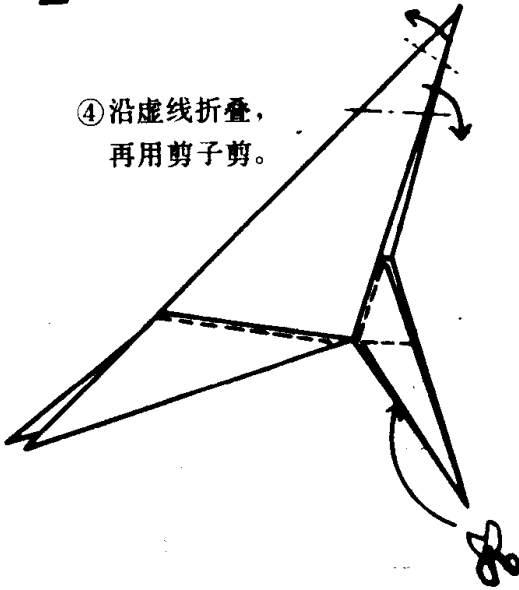

⑤海狗做成了。

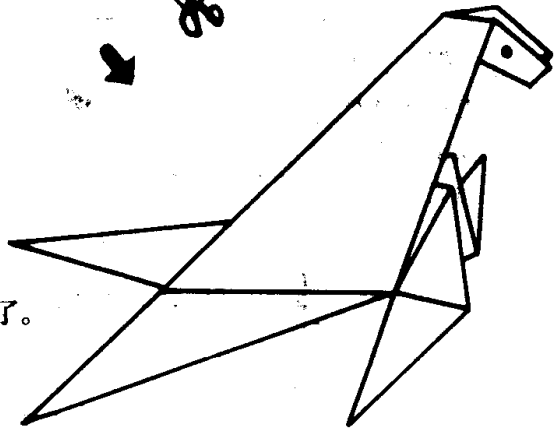

袋  
熊（躯体）

①沿虚线按箭头所指方向折叠。

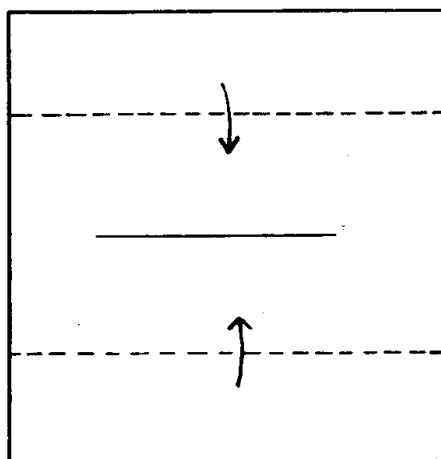

②沿虚线按箭头所指方向折叠。

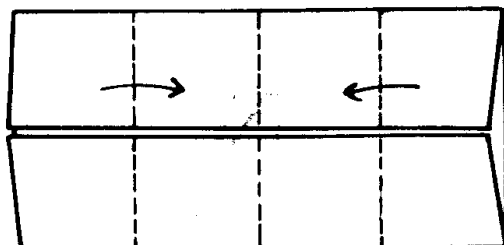

③先把②打开，再沿虚线叠，按箭头所指方向打开。

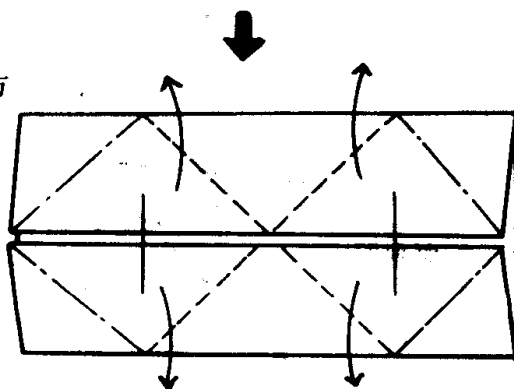

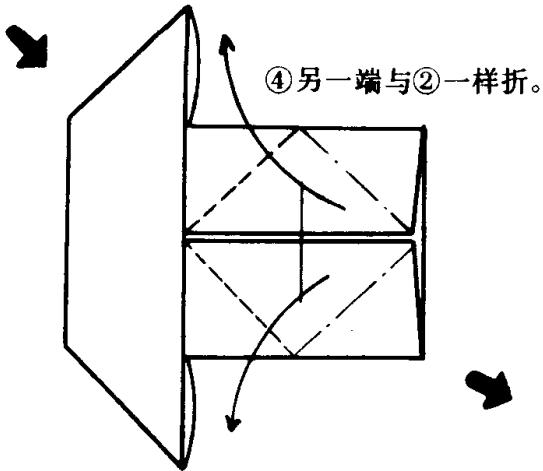

⑤沿虚线按箭头所指方向折叠。

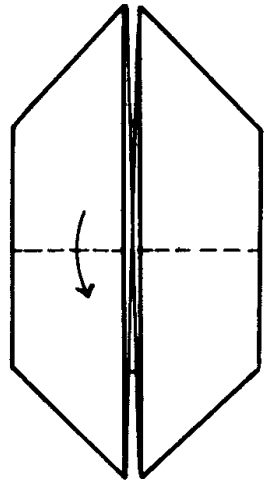

⑥沿虚线往里折就成了前脚。另侧也一样。沿虚线往里折进去就成了臀部。

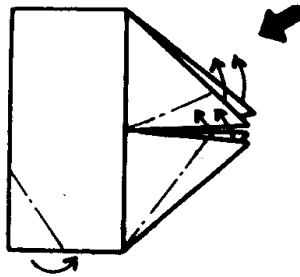

⑦躯体部分叠成了。用透明胶把躯体和头部接起来（头的折法见下页）。

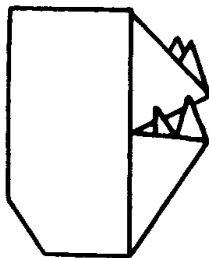

袋

熊(头部)

★从袋熊躯体叠法之⑤开始折。

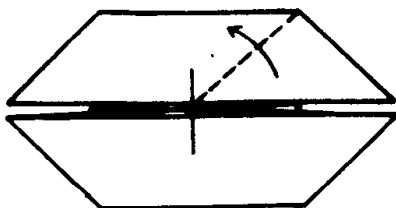

①将前面的袋子沿虚线折叠。

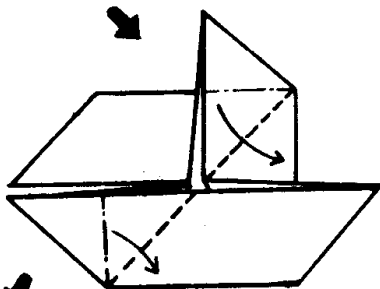

②把前面的袋子打开，沿虚线折叠。

③把前面的袋子沿虚线折叠。

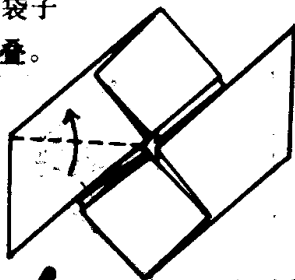

④将前面四边形袋子沿虚线折，然后按箭头所指方向拉开。

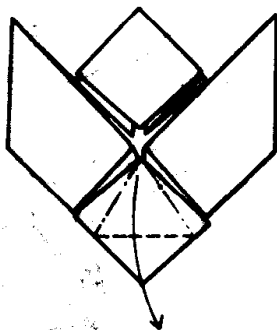

⑤沿④的折印，折成图中所示样子。

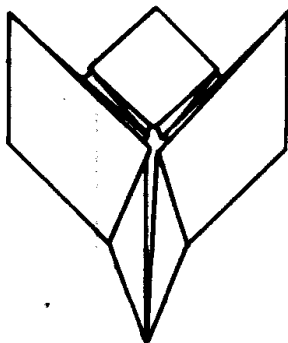

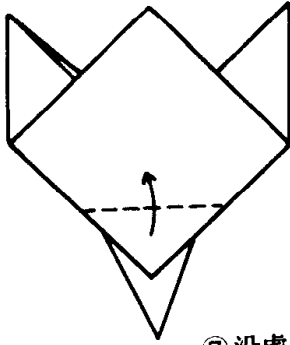

⑥把⑤翻个面，  
沿虚线按箭头  
所指方向折。

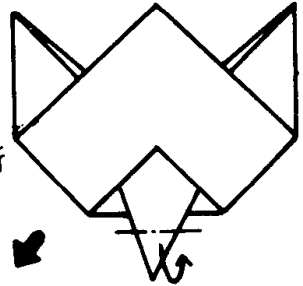

⑦沿虚线按箭头所  
指方向折叠。



⑧沿虚线按箭头所  
指方向折叠。

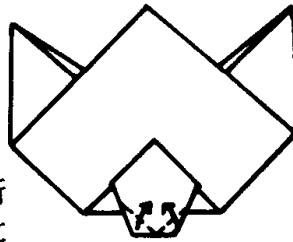

★用透明胶把头部  
和躯体固定好。

⑨沿虚线按箭头所  
指方向折叠（耳  
朵往里折）。

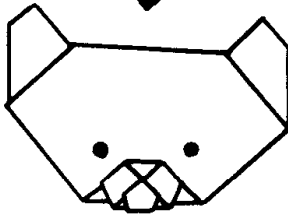
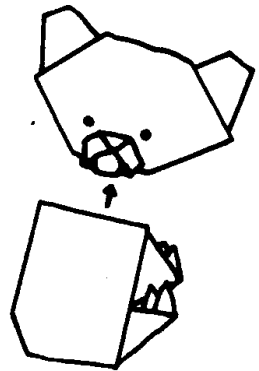
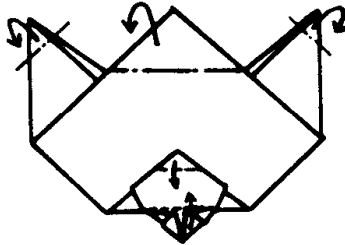

⑩袋熊的头叠  
好了。用透  
明胶把头  
和躯体接好。

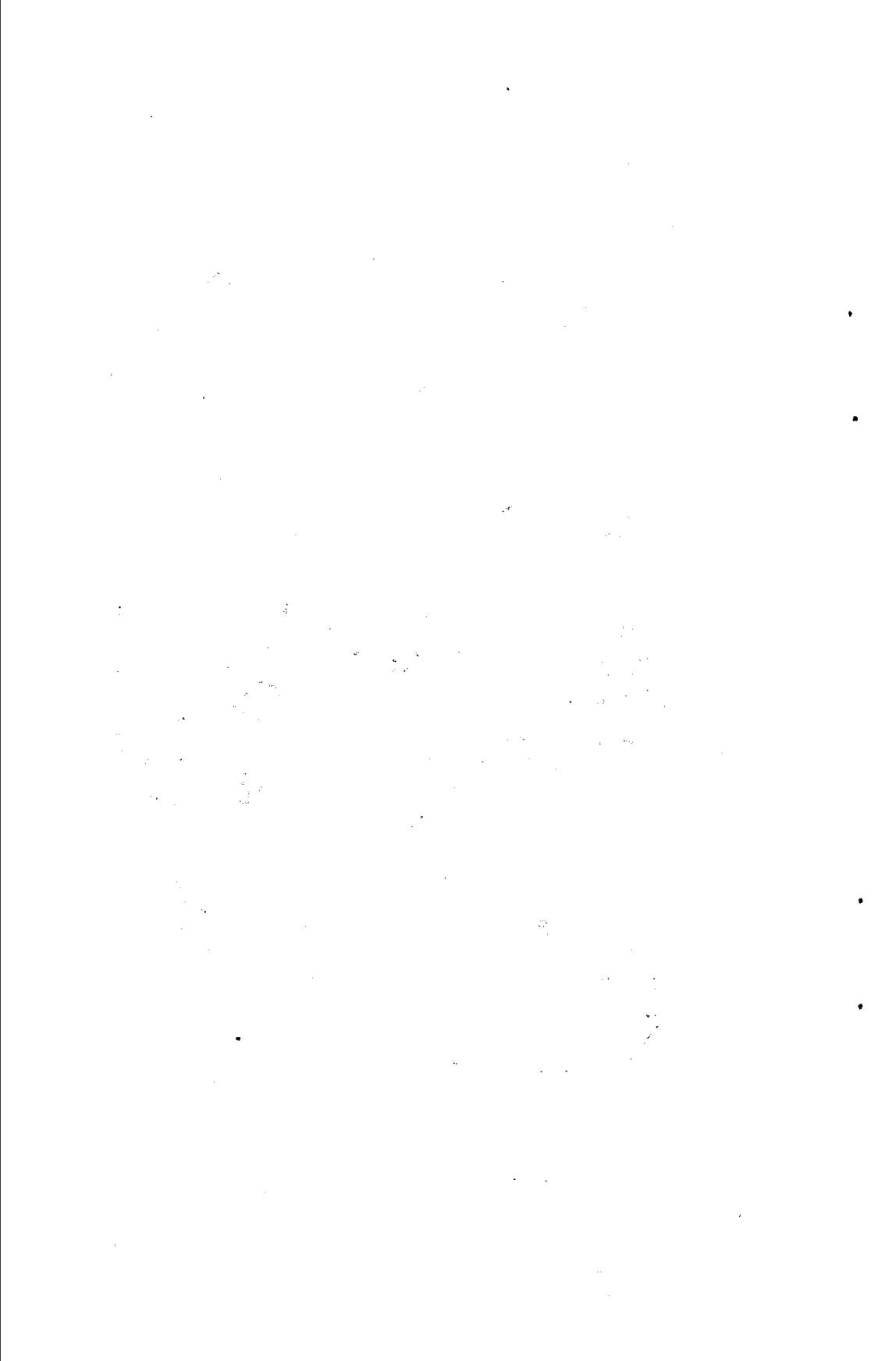

## 第4章

# 鸟类折纸

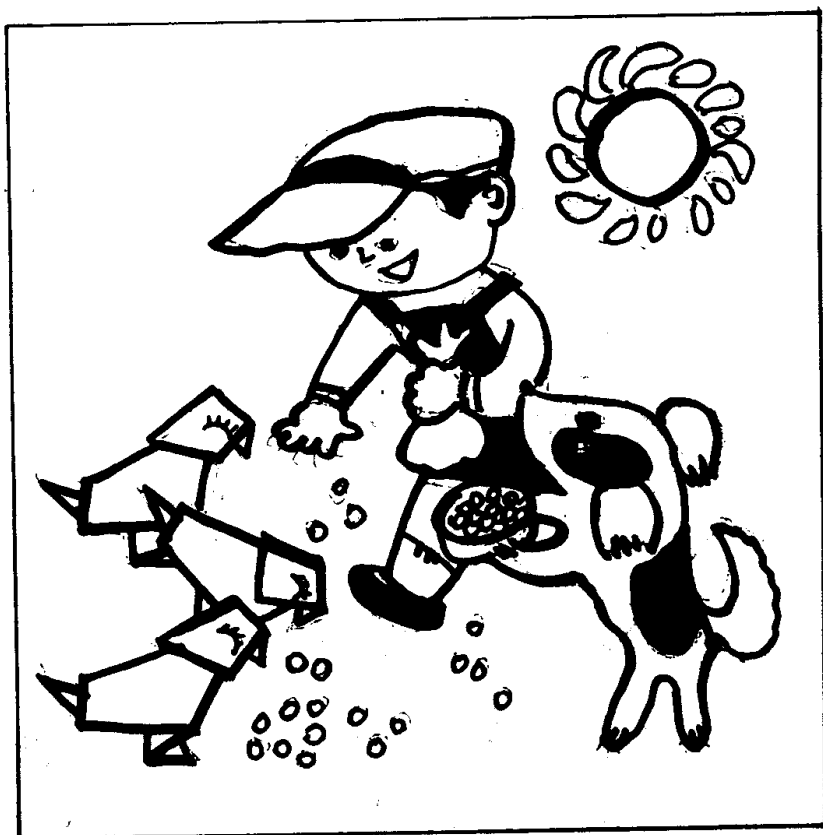

小  
鸟

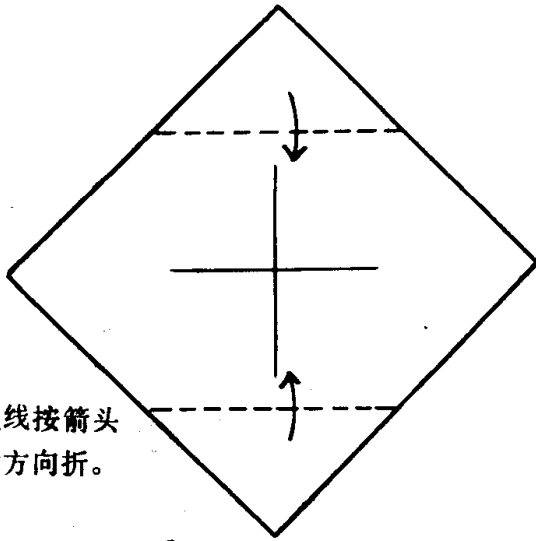

①沿虚线按箭头所指方向折。

②①所折成的图形。

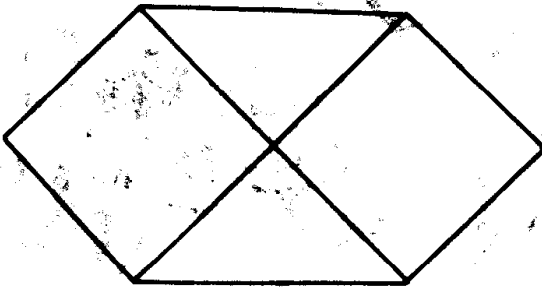

③把②翻个面，沿虚线按箭头所指方向折。

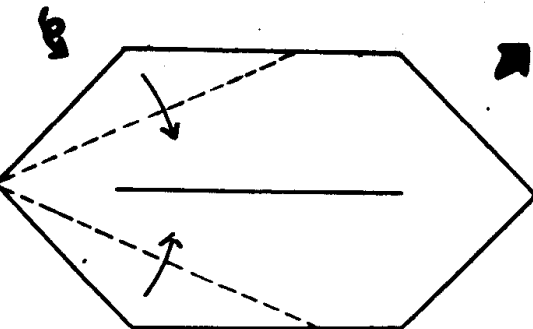

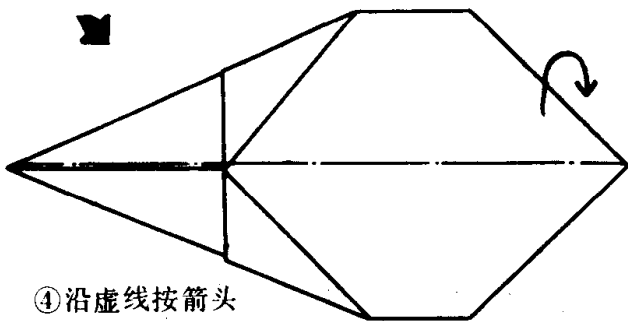

④沿虚线按箭头所指方向折。



⑤沿虚线向里折，就成了头。

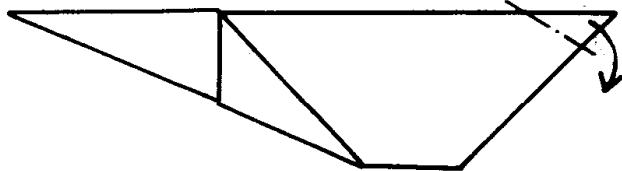

⑥小鸟叠成了。  
用蜡笔画出眼睛和翅膀。

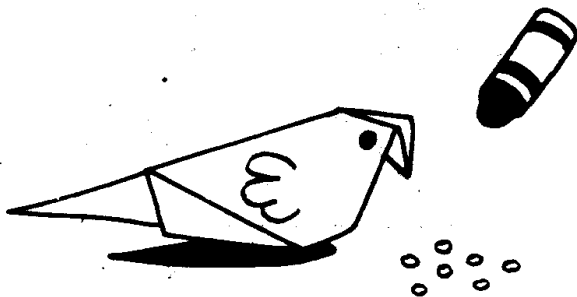

鸽子

①沿虚线按箭头所指方向折成三角形。

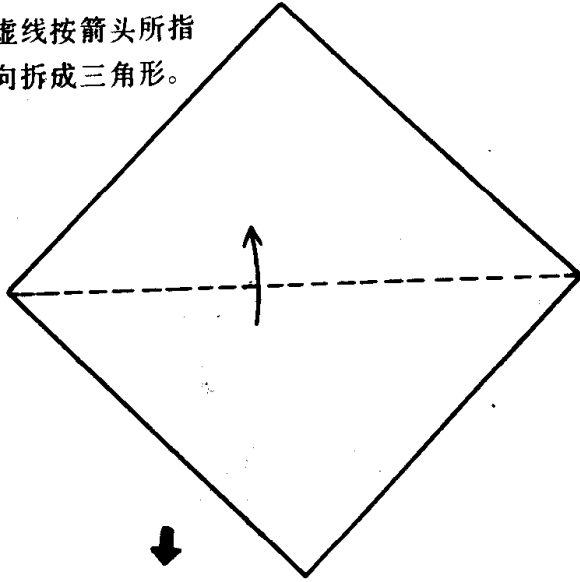

②沿虚线按箭头所指方向折叠。

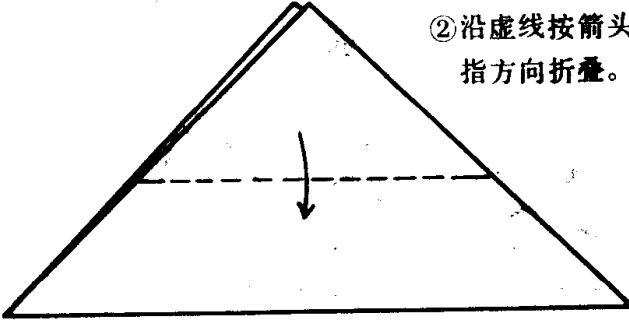

③把前面的三角形沿虚线按箭头所指方向折叠。

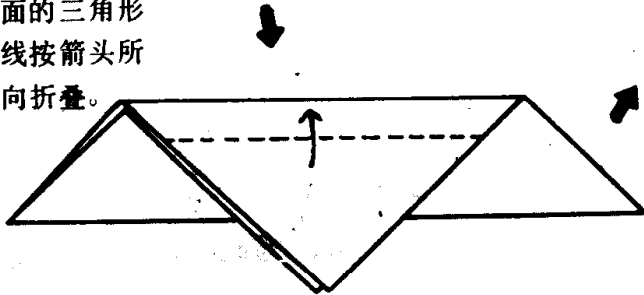

④沿虚线按箭头所指方向折叠。

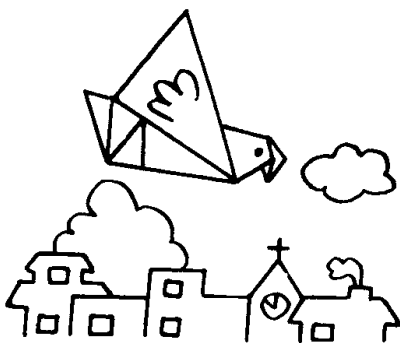
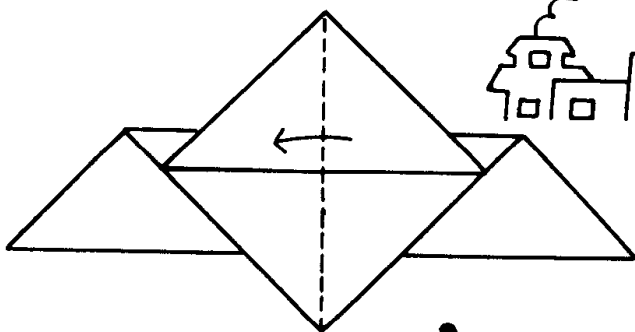

⑤把前面的翅膀沿虚线按箭头所指方向折。反面相同。

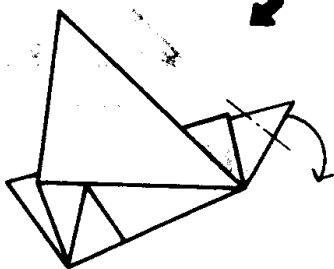
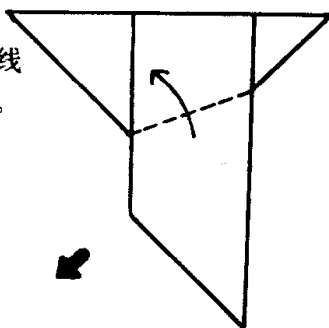

⑥沿虚线往里折进去就成了头。

⑦鸽子做好了。

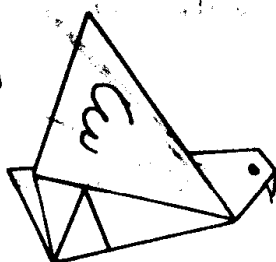

母  
鸡

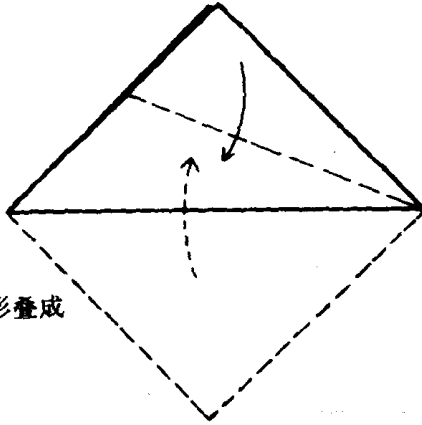

①将四方形叠成三角形。

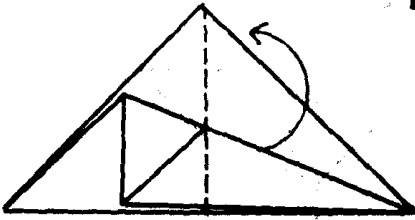

②沿虚线向反面折。

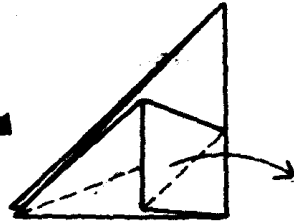

③向右边拉折过去。

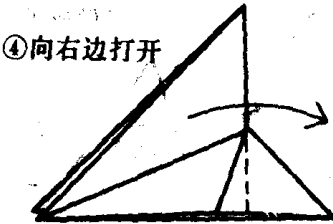

④向右边打开

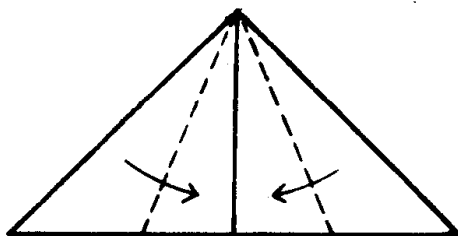

⑤沿虚线折。

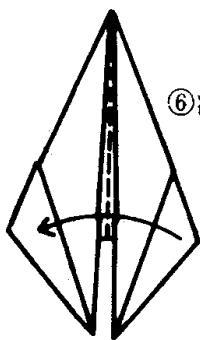

⑥沿虚线叠。



⑦⑧正反两面都向里折。

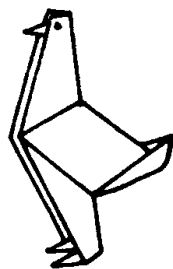
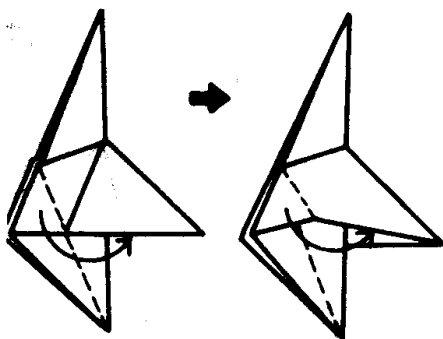

母鸡叠成了。

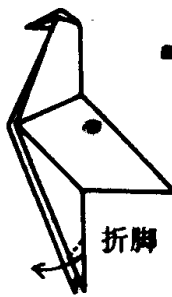

折脚

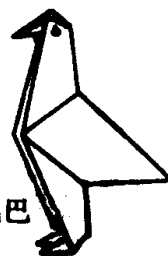

折尾巴

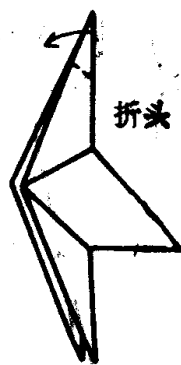

折头

燕子

★从仙鹤叠法之⑦开始折。

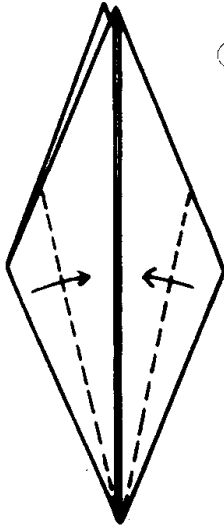

①把前面的三角形沿虚线按箭头所指方向折叠。反面相同。

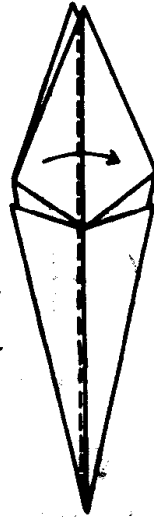

②把前面的三角形沿虚线按箭头所指方向折叠。反面相同。

③沿虚线往里折进去。

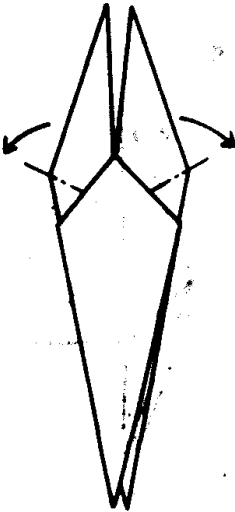

④把前面的三角形沿虚线按箭头所指方向折叠。

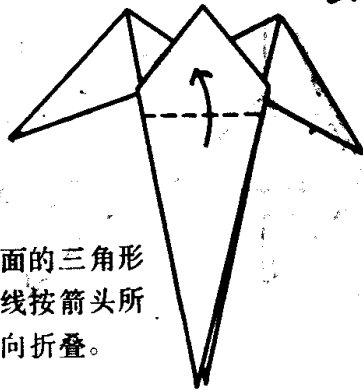

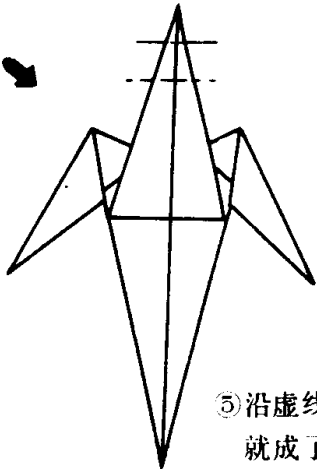

⑤沿虚线折叠  
就成了嘴。

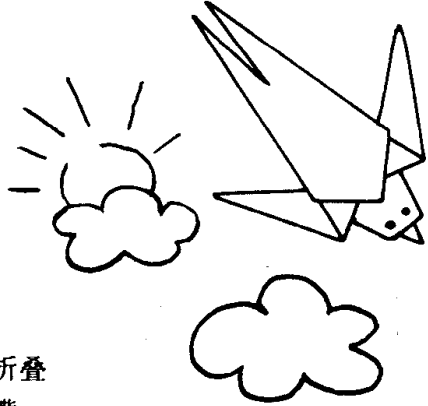

⑥用剪子剪出尾巴。

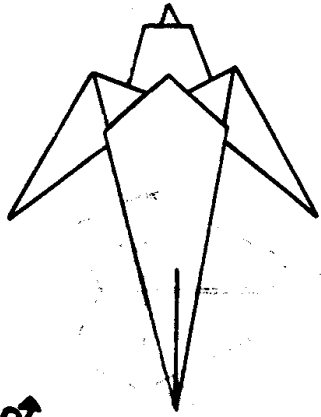
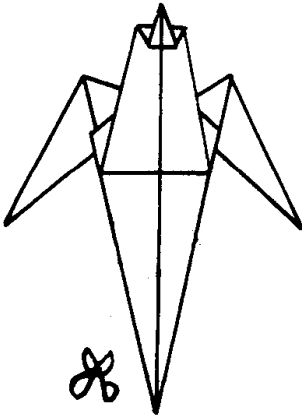

⑦把⑥翻个面儿。  
燕子就做成了。

鸟  
鸦

★从仙鹤叠法之⑦开始折。

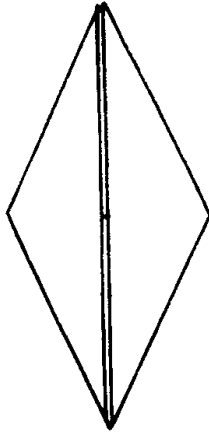

①沿虚线往里折进去。

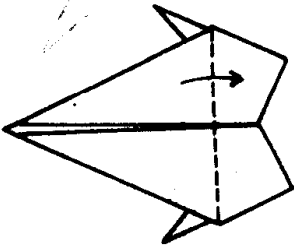
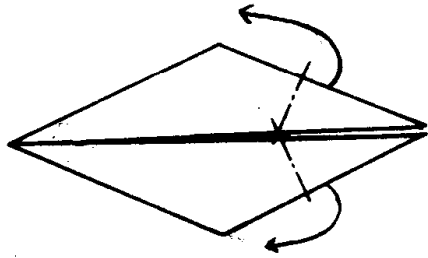

②沿虚线按箭头所指方向折叠。

③沿虚线按箭头所指方向折叠。

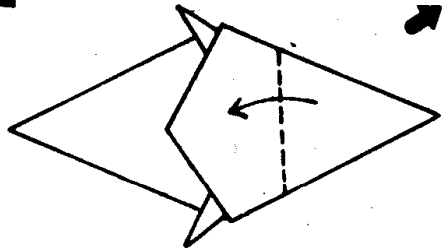

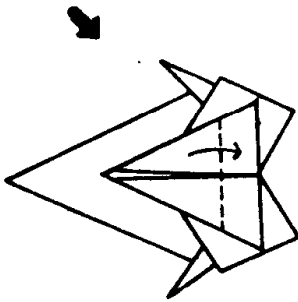

④把前面的三角形沿虚线按箭头所指方向折叠。

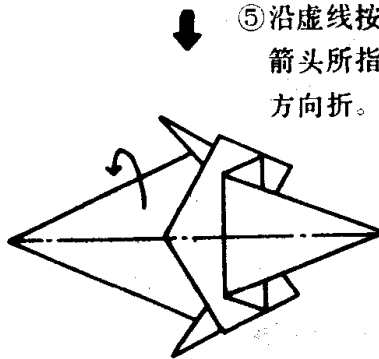

⑤沿虚线按箭头所指方向折。

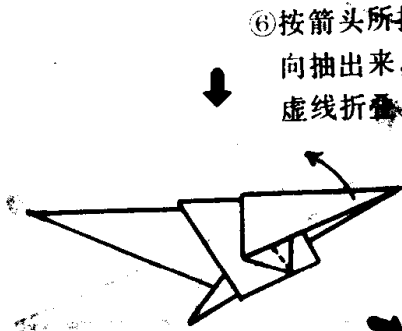

⑥按箭头所指方向抽出来，沿虚线折叠。

⑦沿虚线往里折进去就成了头。

⑨乌鸦做成了。所指方向折叠脚就出来了。

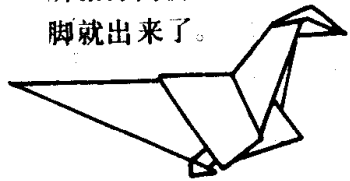

⑧沿虚线按箭头所指方向折。

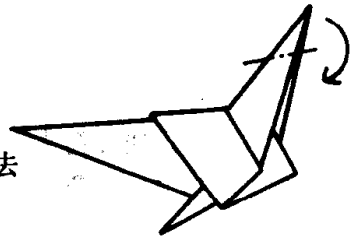
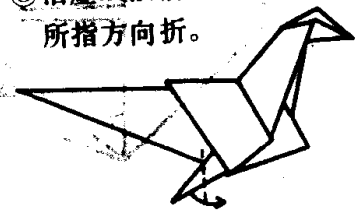

白天鹅 ①

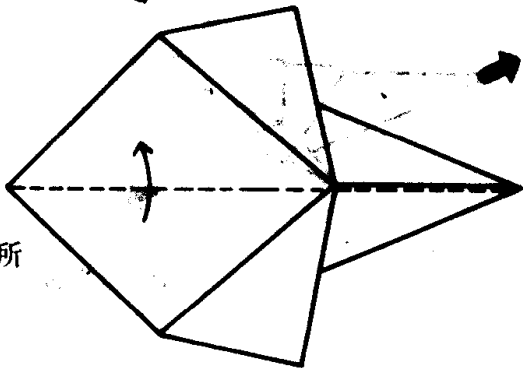
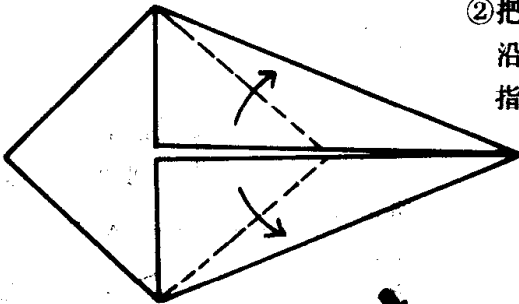
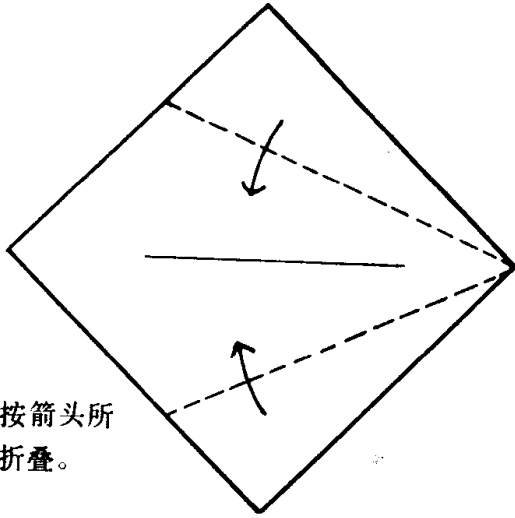

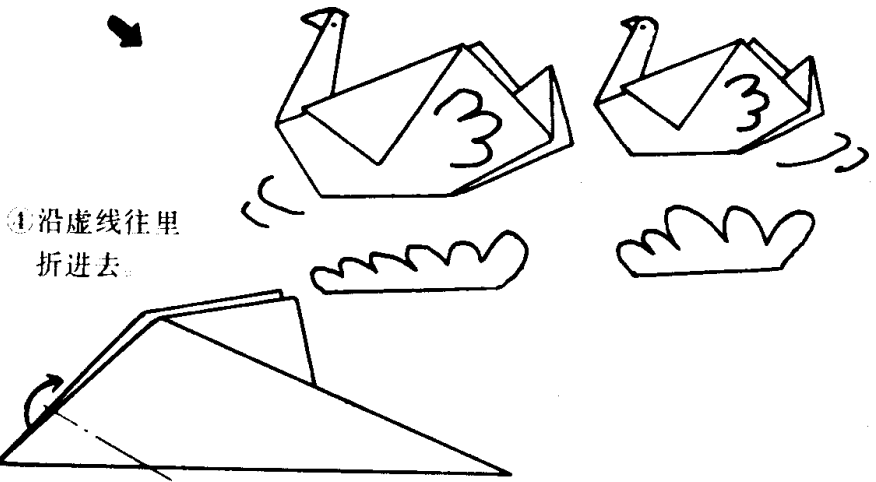

④沿虚线往里折进去。

7白天鹅做成了。

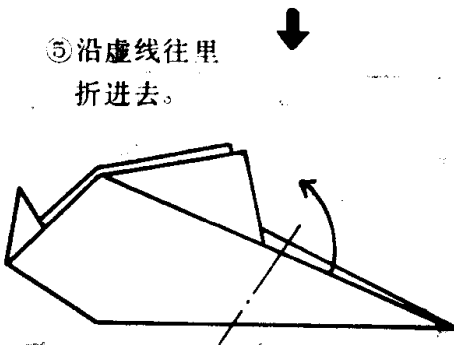

⑤沿虚线往里折进去。

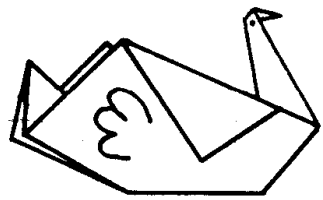

⑥沿虚线按箭头所指方向折叠就成了翅膀和头（头部往里折）。

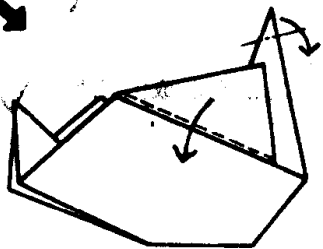

白天鹅 ②

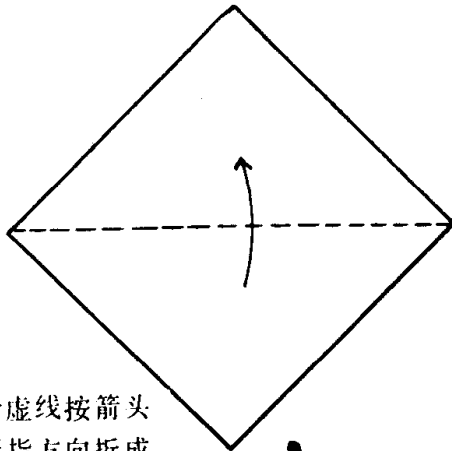

①沿虚线按箭头所指方向折成三角形。

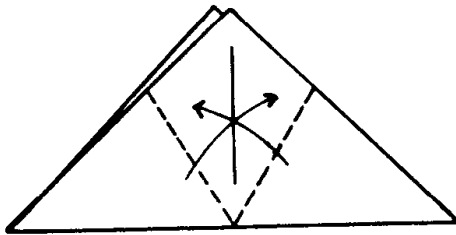

②沿虚线按箭头所指方向折叠（把三角形折成三等份）。

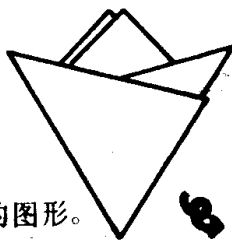

③②所折成的图形。

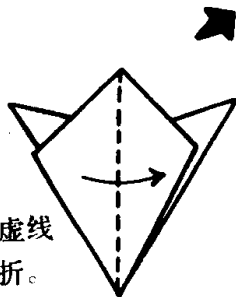

④把③翻个面，沿虚线按箭头所指方向折。

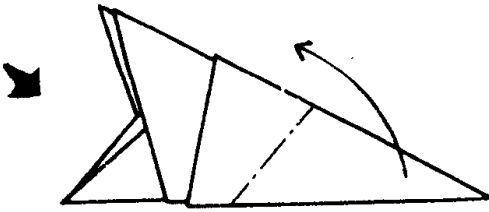

5 沿虚线往里折进去。

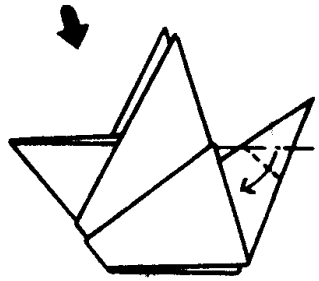

6 沿虚线向外侧抽出来。

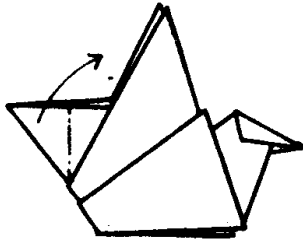

7 沿虚线往里折进去。

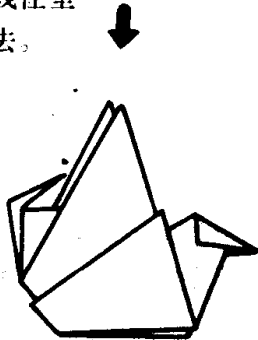

8 白天鹅做好了。

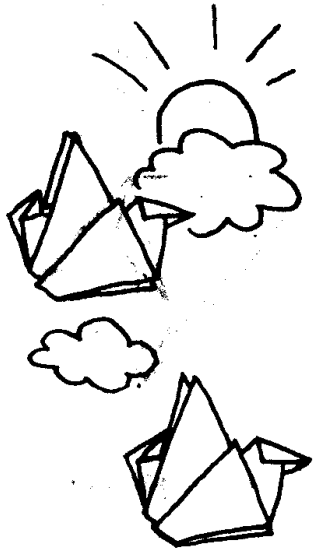

能振翅的鹤

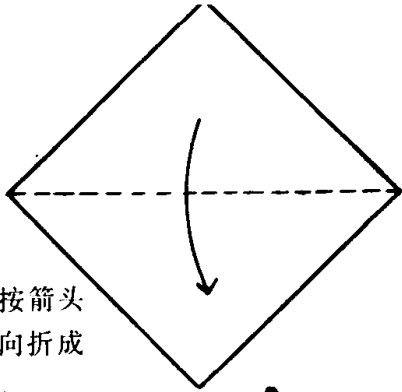

①沿虚线按箭头所指方向折成三角形。

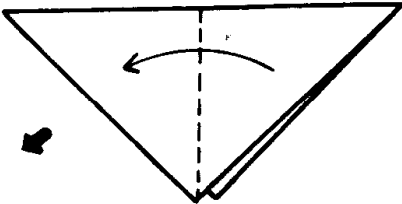

②沿虚线按箭头所指方向折叠。

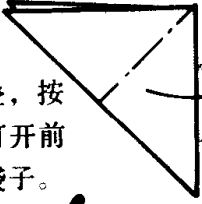

③沿虚线折叠，按箭头所示打开前面三角形袋子。

⑥沿虚线折叠，按箭头所示打开前面四边形袋子。

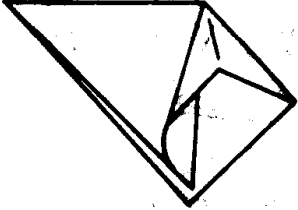

④沿③的折印折叠。

⑤把④翻个面，也象③④那样折叠。

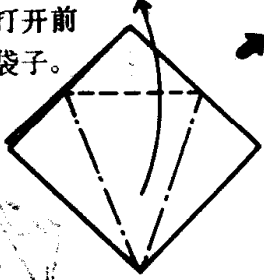
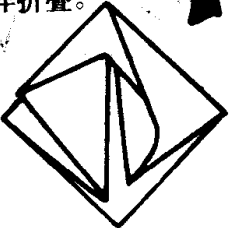

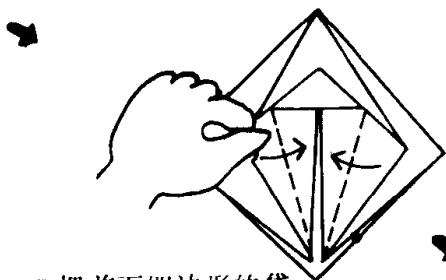

7 把前面四边形的袋子沿虚线折叠。反面相同。

8 把前面三角形沿虚线折叠。反面相同。



9 沿虚线往里折进去。

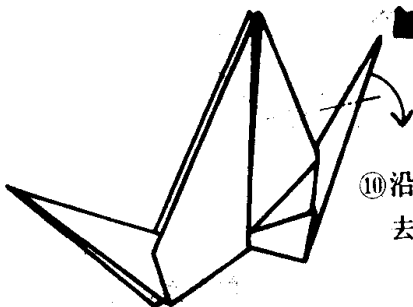
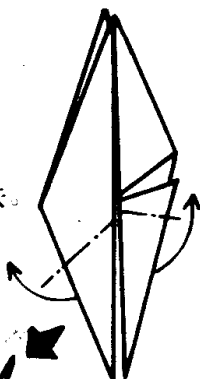

10 沿虚线往里折进去就成了头。

★一拉一合，翅膀就会振动。

11 把前面的翅膀沿虚线按箭头所指方向折叠。反面相同。展翅的鹤做成了。

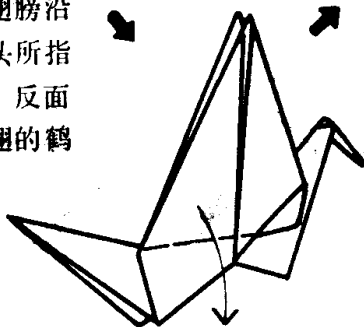

折翅仙鹤

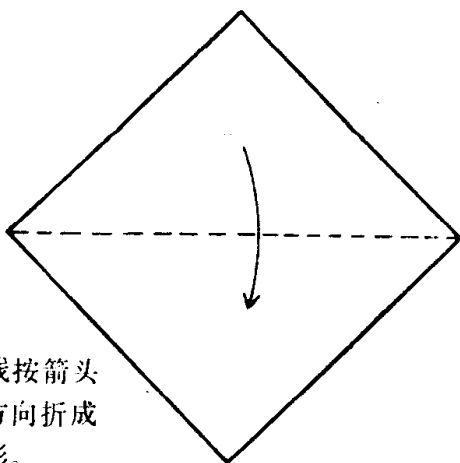

1 沿虚线按箭头所指方向折成三角形。

2 沿虚线按箭头所指方向折叠

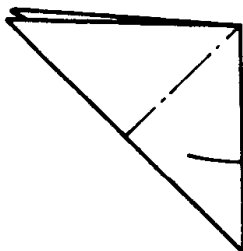

3 沿虚线折叠，按箭头所示打开前面三角形的袋子。

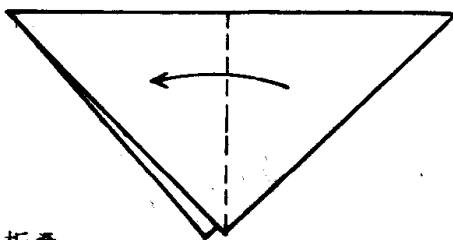

5 把④翻个面，象③④那样折叠。

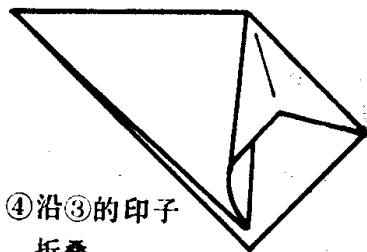

4 沿③的印子折叠。

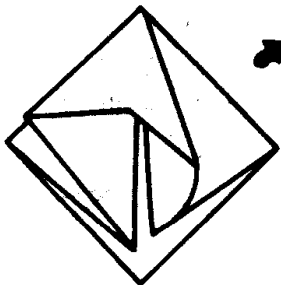

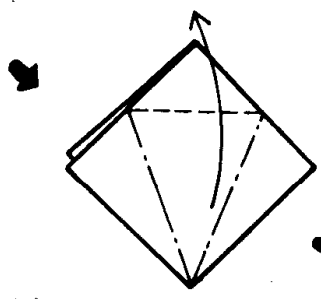

⑥沿虚线折叠，把前面四边形袋子按箭头所指方向打开。

⑦沿虚线折叠，反面相同。

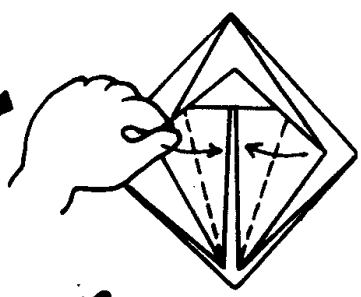

⑧把前面的三角形沿虚线折叠。反面相同。

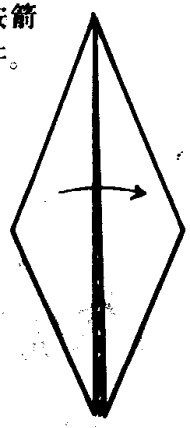

⑩打开翅膀，仙鹤做成了。

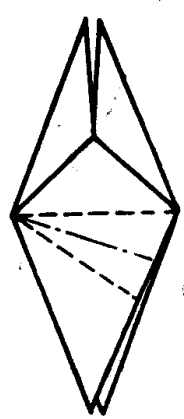
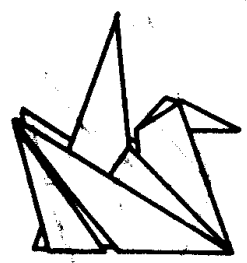

⑨把前面的翅膀沿虚线折叠。反面相同。

⑩把⑨翻个面，沿虚线往里折进。

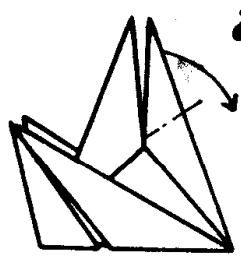

鹭  
鸶

★从仙鹤叠法之⑦开始折。

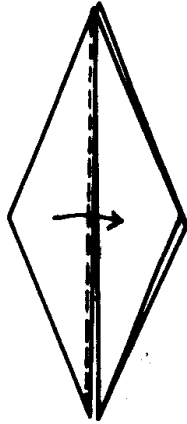

①把前面的三角形沿虚线折叠。反面相同。

②把另一端的三角形拉到虚线的位置。

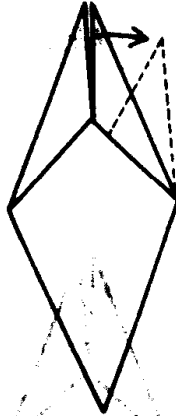

③②所折成的形状。



④将里面的三角形按箭头所指方向抽出来。

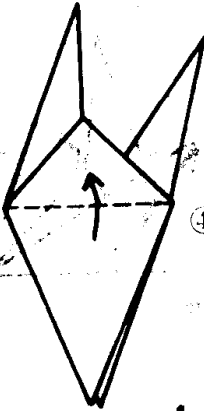

④把前面的三角形沿虚线折叠。反面相同。

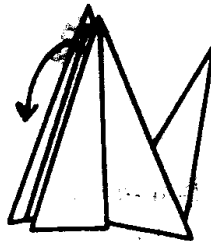

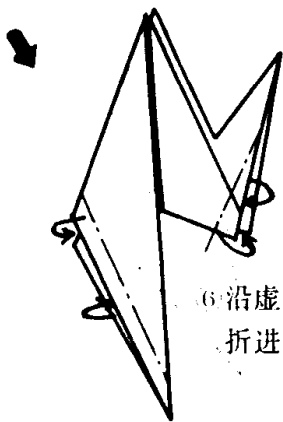

⑥沿虚线往里折进去

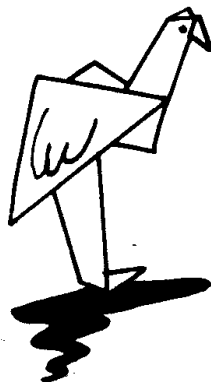

⑦沿虚线往里折便是头，往外折则为脚。

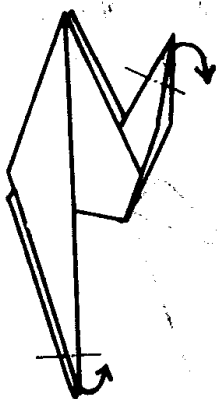

⑧沿虚线折叠前面的三角形。反面相同。

⑨鸞鶴叠成了。

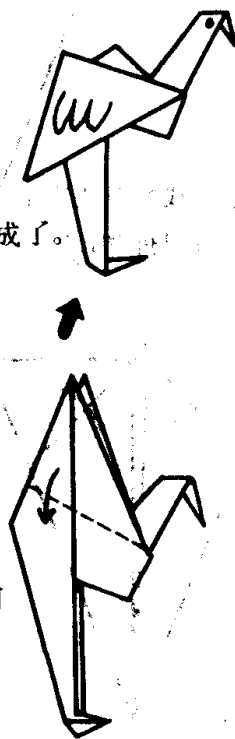

# 阿苏儿

★阿苏儿——鸚鵡类的小鸟。

①沿虚线按箭头所指方向折叠。

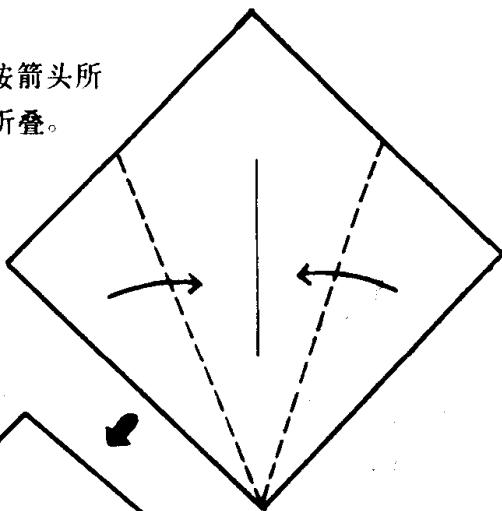

②沿虚线按箭头所指方向折叠。

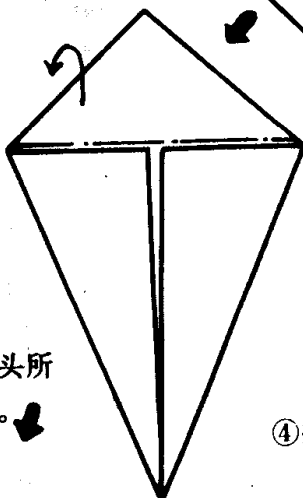

③沿虚线按箭头所指方向折叠。

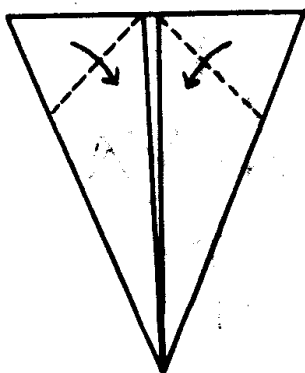

④把重叠处按箭头所指方向打开。

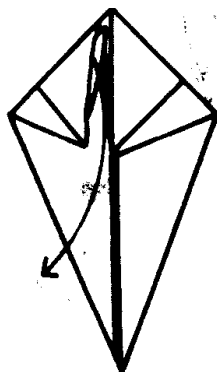

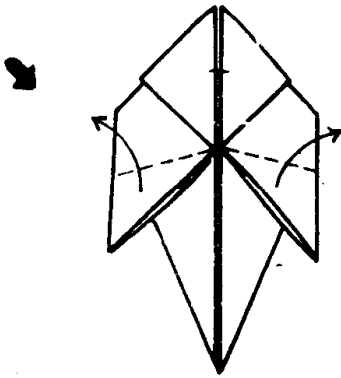

5 把前面三角形  
沿虚线按箭头  
所指方向折

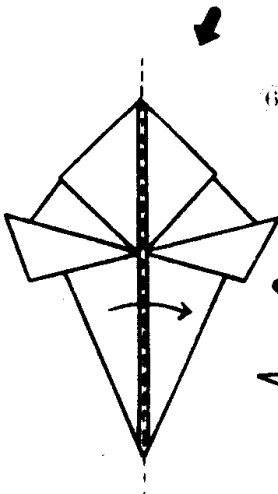

6 沿虚线按箭头所  
指方向折叠

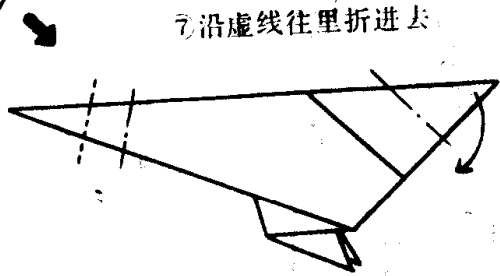

7 沿虚线往里折进去

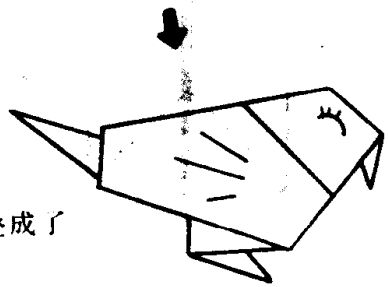

8 阿苏儿就叠成了

鸚

鵒

①沿虚线按箭头所指方向折叠。

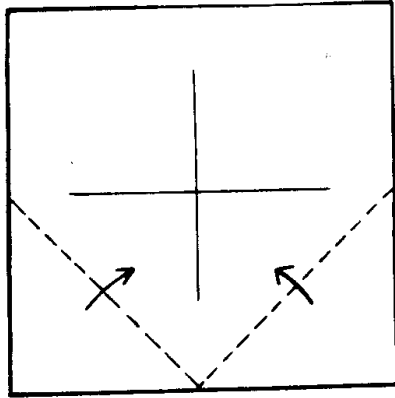

②沿虚线按箭头所指方向折叠。

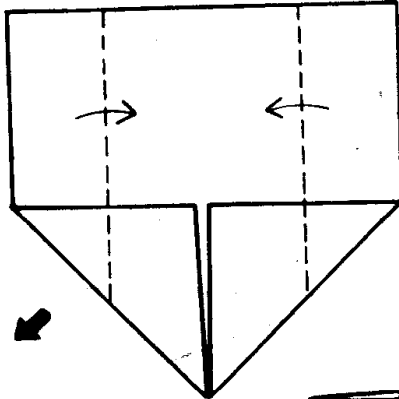

③沿虚线按箭头所指方向折叠。

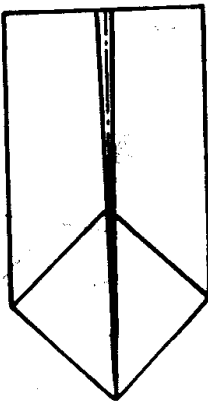

④沿虚线往里折。



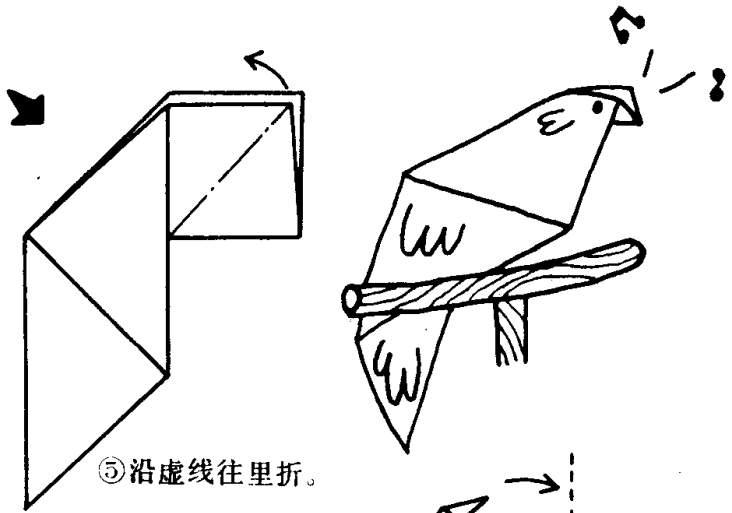

⑤沿虚线往里折。

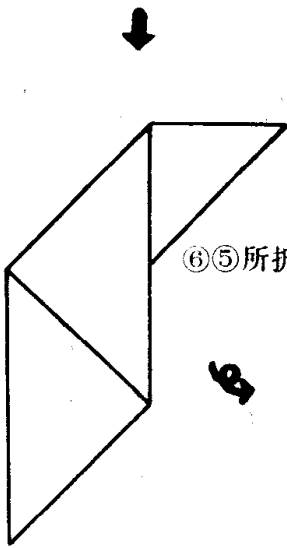

⑥⑤所折成的图形。

⑦把⑥翻个面，沿虚线往里折进去。

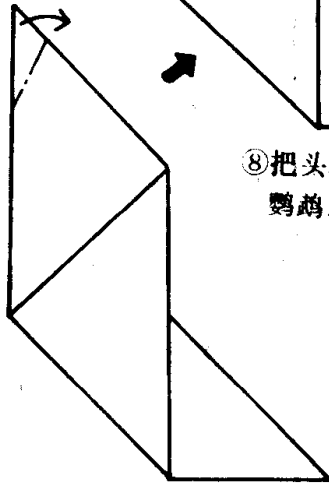

⑧把头移到虚线处，鸚鵡就做成了。

塘  
鹅

①沿虚线按箭头所指方向折叠。

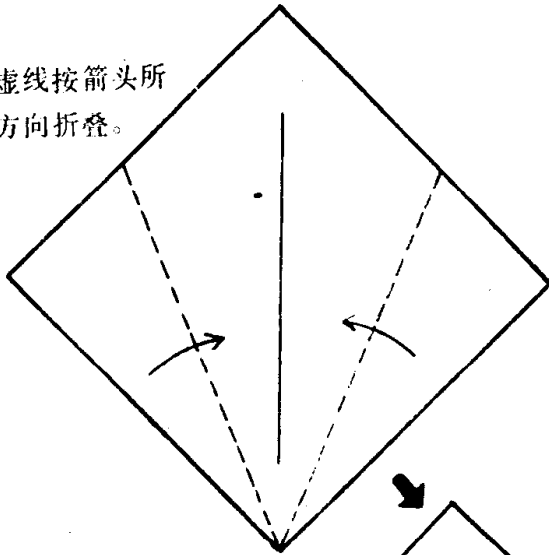

②沿虚线按箭头所指方向折叠。

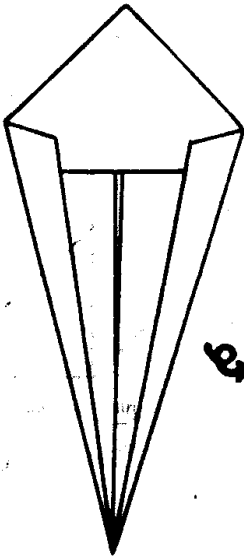
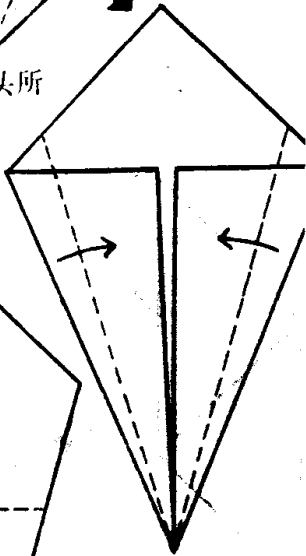

③②所折成的图形。

④把③翻个面，沿虚线折叠。

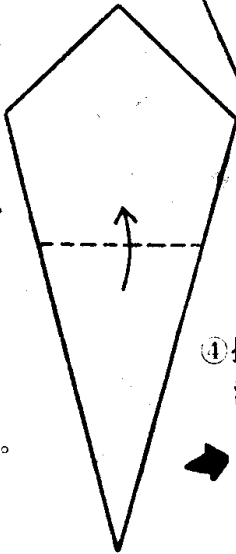

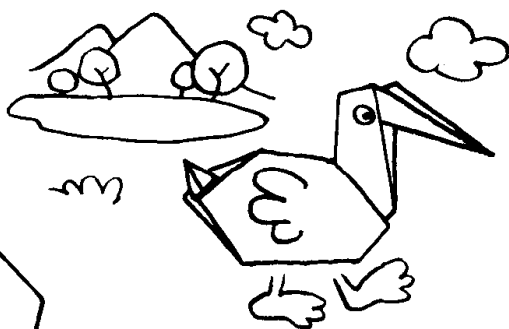
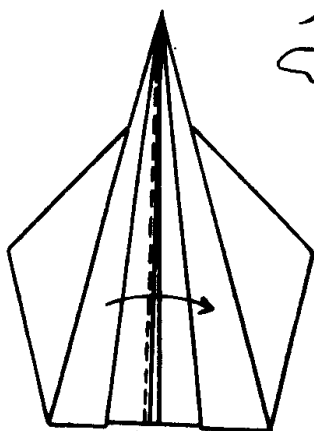

⑤沿虚线按箭头所指方向折叠。

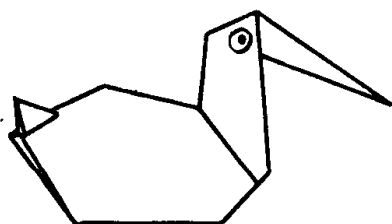

⑧塘鹅就叠成了。

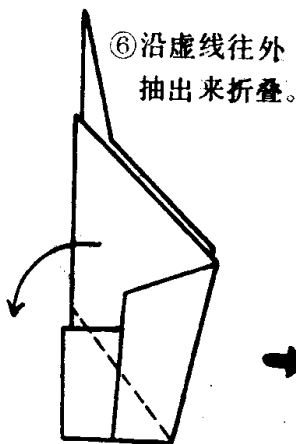

⑥沿虚线往外抽出来折叠。



⑦沿虚线折叠（头和尾往里折）。

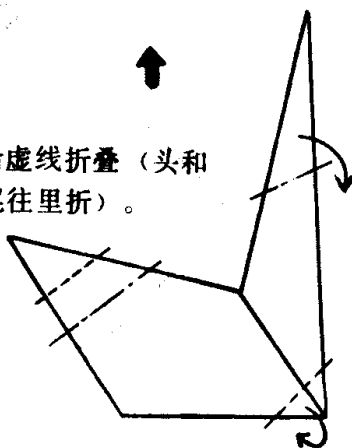

企  
鵝

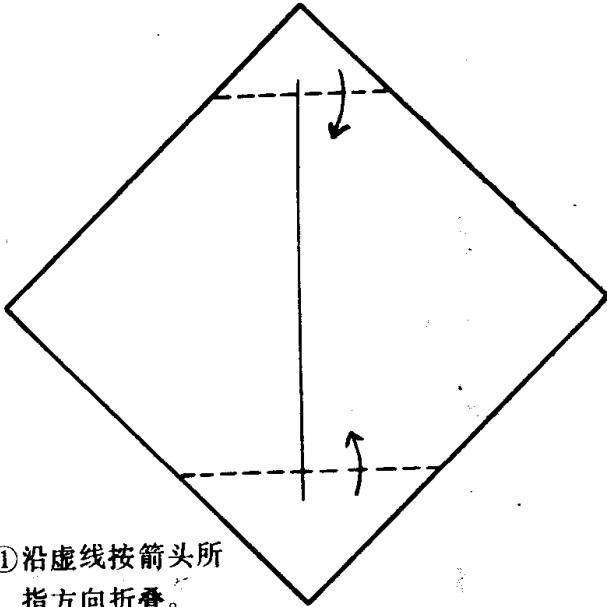

①沿虚线按箭头所指方向折叠。



②沿虚线按箭头所指方向折叠。

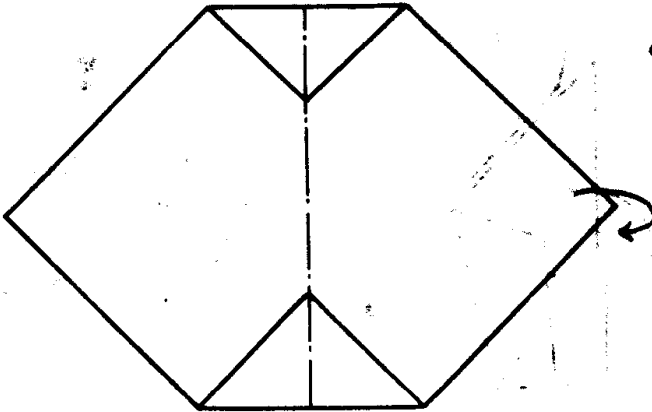

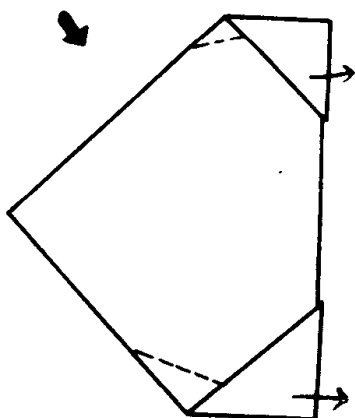

③按箭头所示打开三角形袋子，沿虚线折。

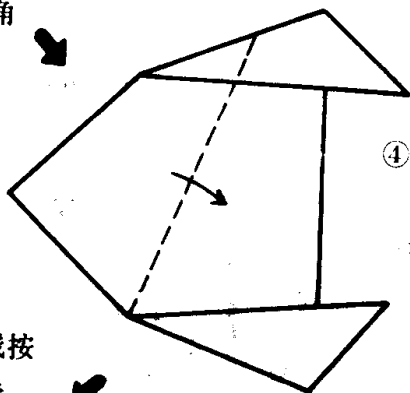
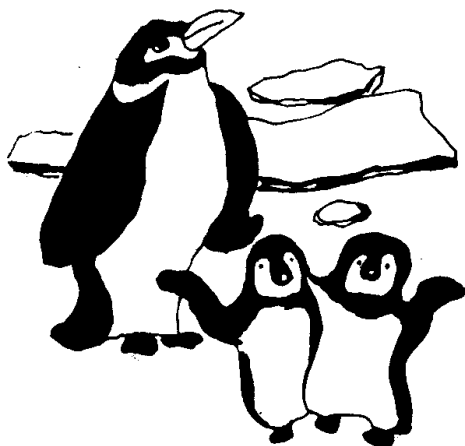

④把前面部分沿虚线按箭头所示折叠。

⑤把前面部分沿虚线按箭头所示方向折叠。反面相同。

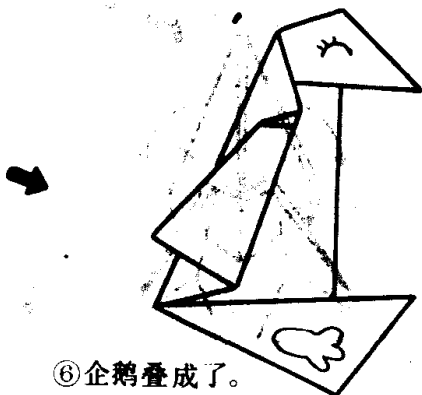
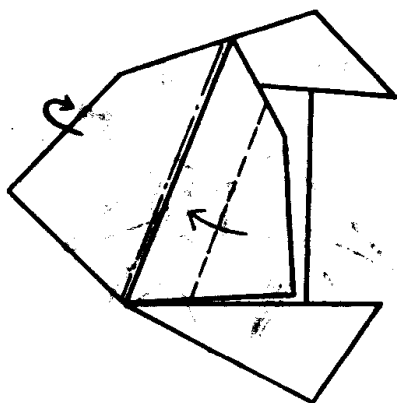

⑥企鹅叠成了。

坐山雕

★从螃蟹折法之⑥开始折。

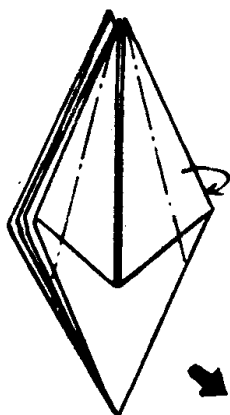

①沿虚线按箭头所指方向折叠。

②沿虚线按箭头所指方向折叠。

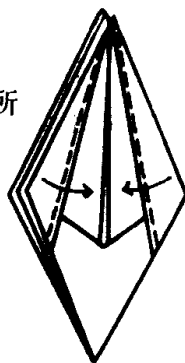

③沿虚线往里折进去。

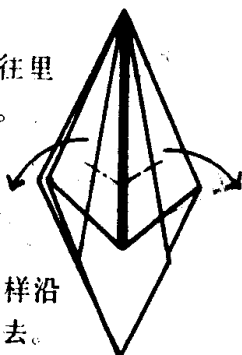

④反面也同③一样沿虚线往里折进去。

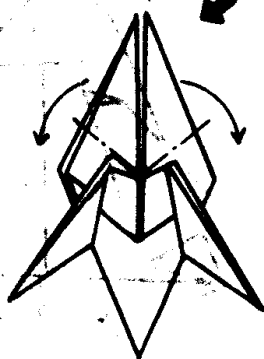

⑤④所折成的图形。



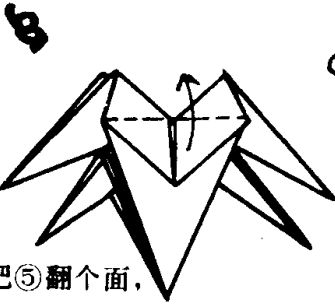

⑥把⑤翻个面，  
将前面三角形  
沿虚线折叠。

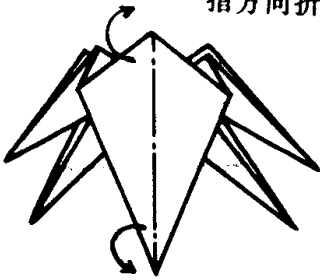

⑦沿虚线按箭头所  
指方向折叠。

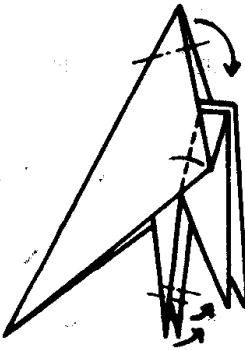

⑧沿虚线按箭头所  
指方向折叠（头  
和脚往里折）。

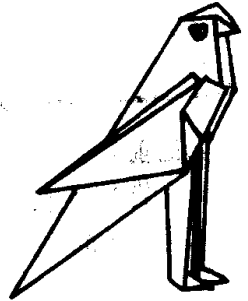

⑨坐山雕叠成了。



小胖麻雀

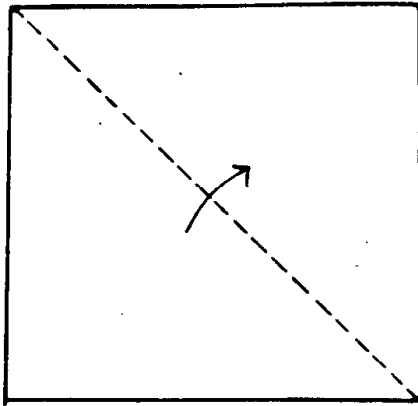

①沿虚线按箭头所指方向折成三角形。

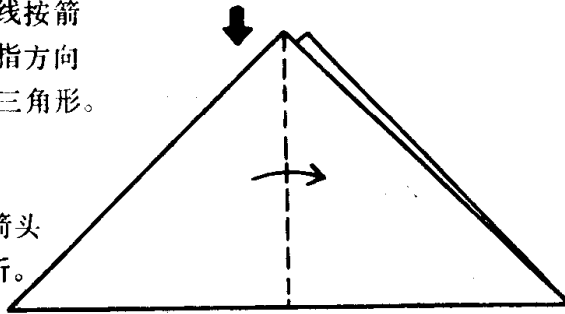

②沿虚线按箭头所指方向折。

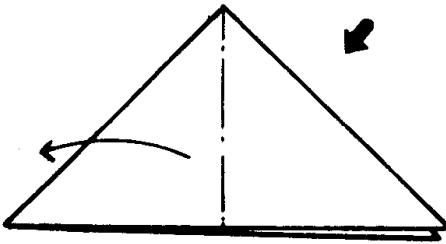

③把前面三角形的袋子打开，沿虚线折叠。

④③所折成的图形。反面同③一样折。

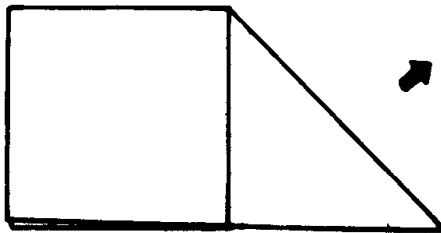



⑤把前面的四边  
形沿虚线折。

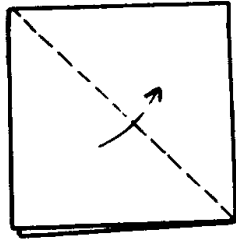

⑥把前面的四边  
形沿虚线折。

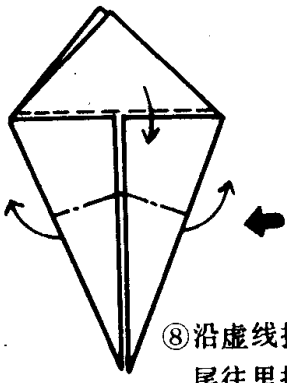
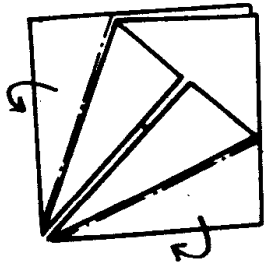
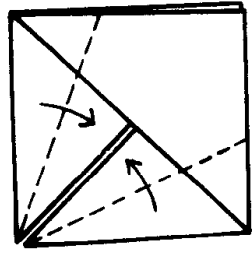

⑧沿虚线折叠（头和 ⑦反面同⑤⑥一样，  
尾往里折即成）。沿虚线折叠。

⑨沿虚线往里  
折进去。

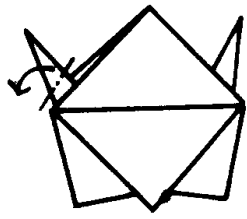

⑩头折好了。

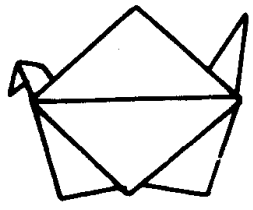

⑪从下面往里吹  
气，把翅膀拉  
开，便是麻雀。

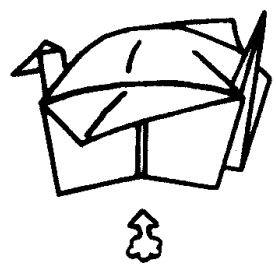

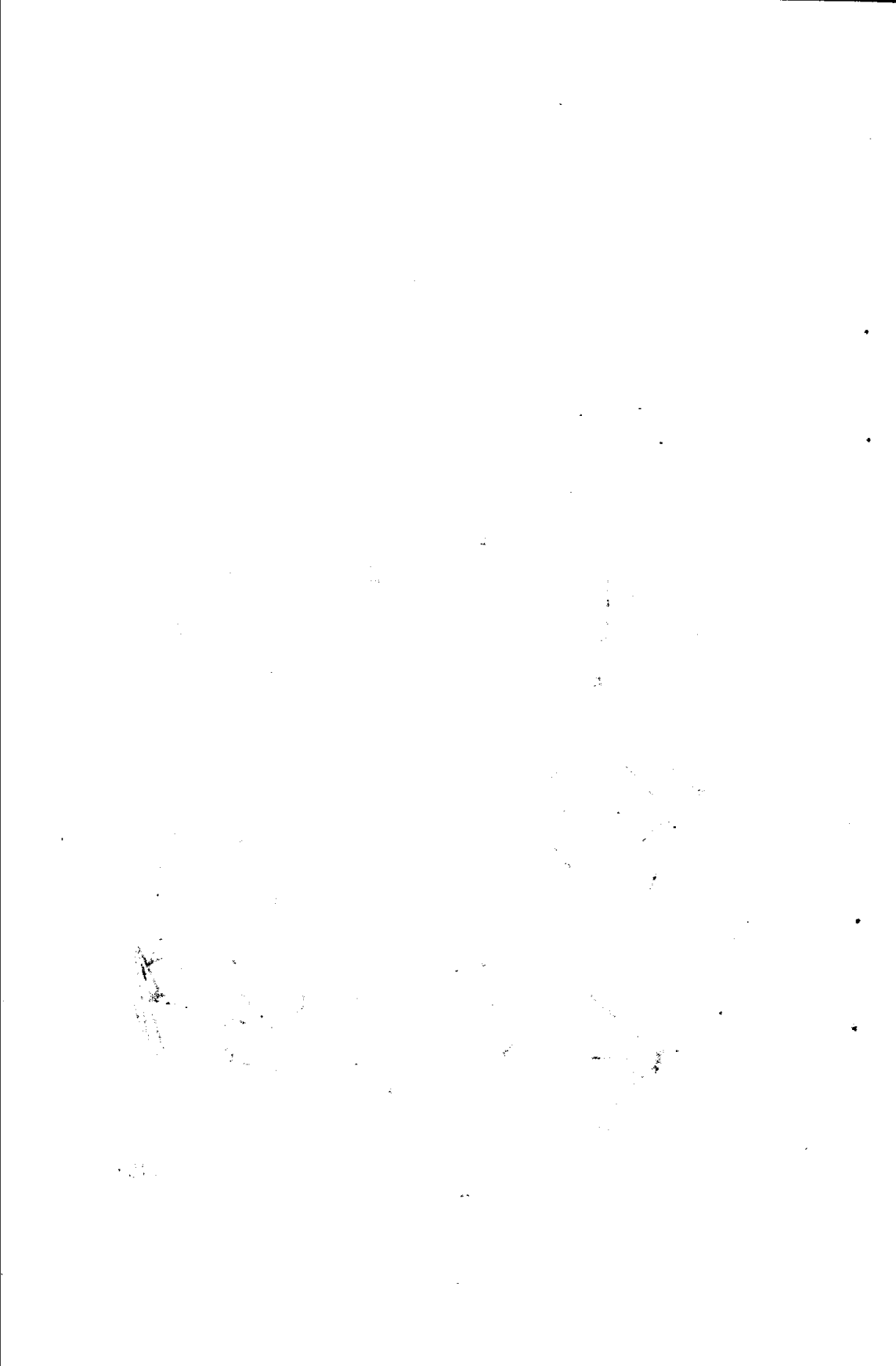

第5章

鱼类折纸

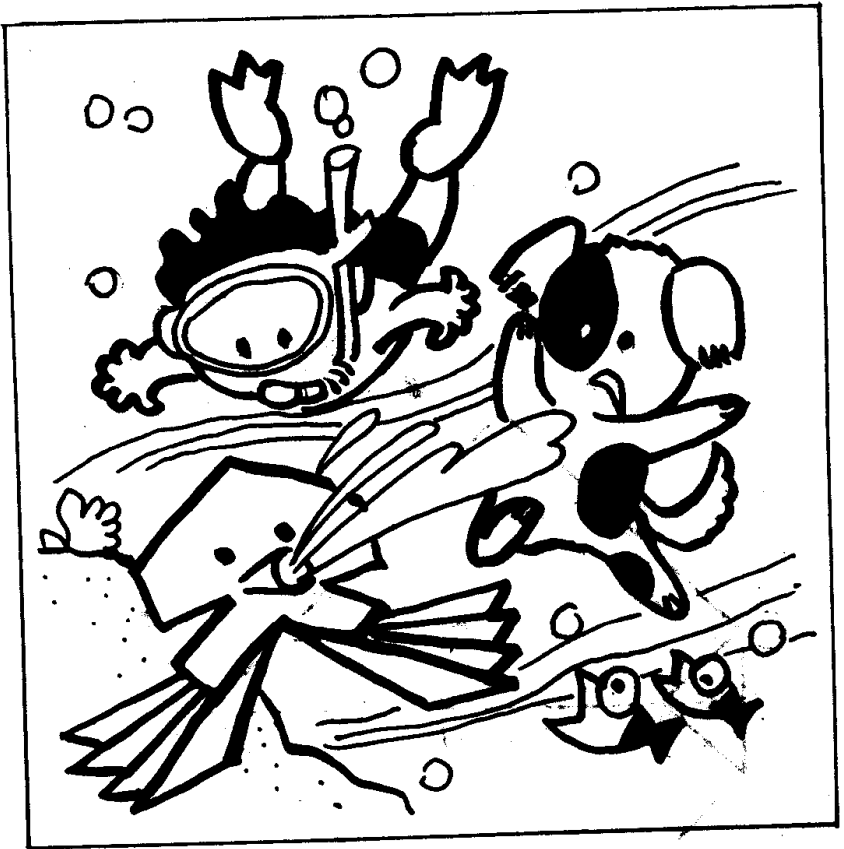

鱼  
①

①沿虚线按箭头所指方向折叠。

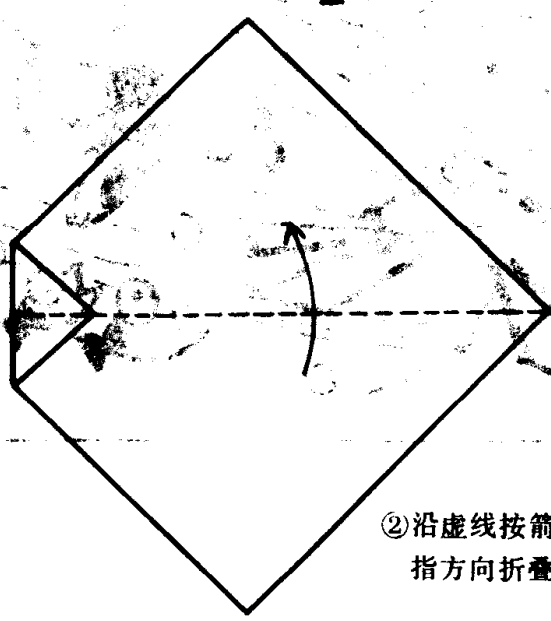
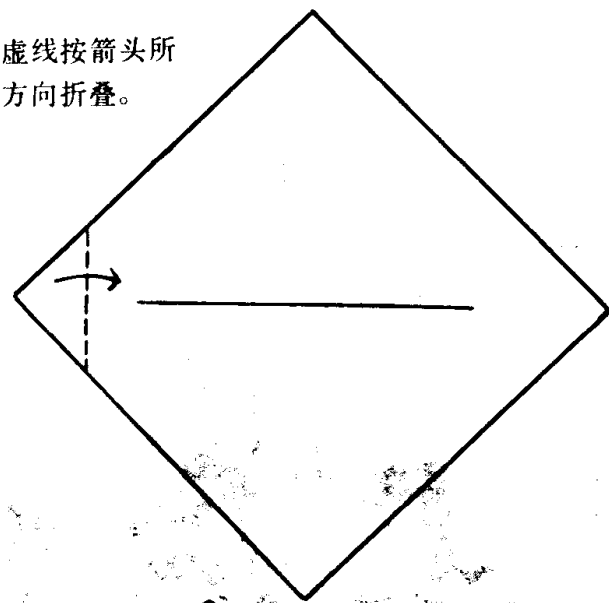

②沿虚线按箭头所指方向折叠。

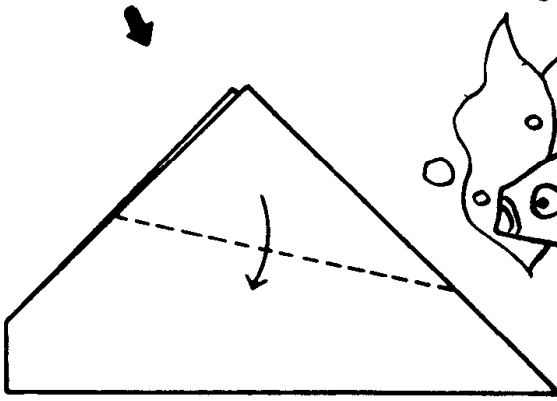

③将前面的三角形沿虚线折叠。

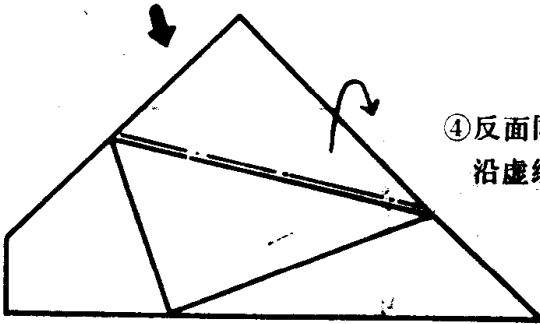

④反面同③一样，沿虚线折叠。

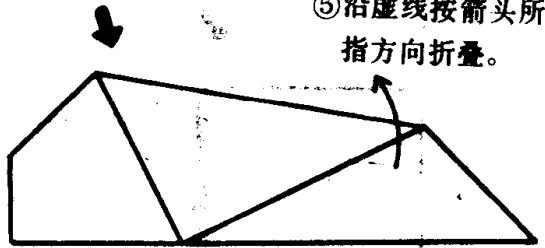

⑤沿虚线按箭头所指方向折叠。

⑥鱼叠成了。  
用蜡笔画出眼睛和鳃。

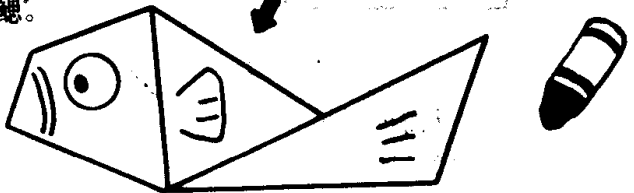

鱼

②

①沿虚线按箭头所指方向折成四边形。

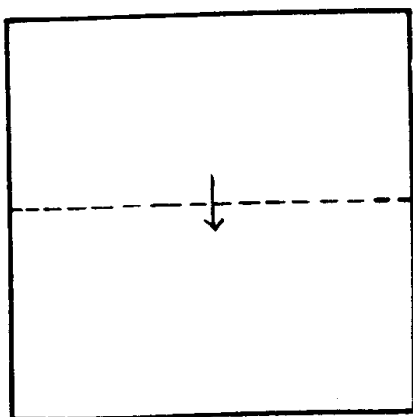

②沿虚线按箭头所指方向折。

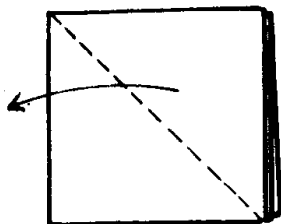
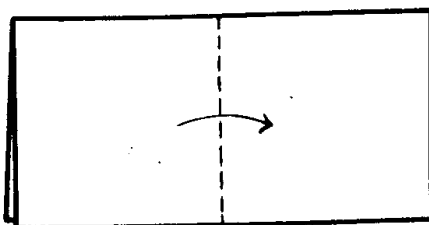

③把前面四边形的袋子打开，沿虚线折成三角形。

④反面也同③一样，沿虚线折叠。

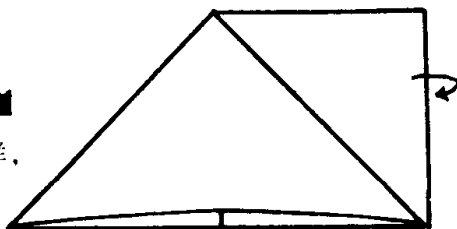

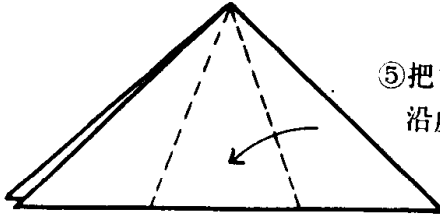

⑤把前面的三角形沿虚线折叠。



⑥另一端也沿虚线折叠。

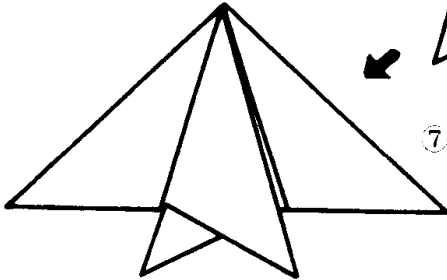
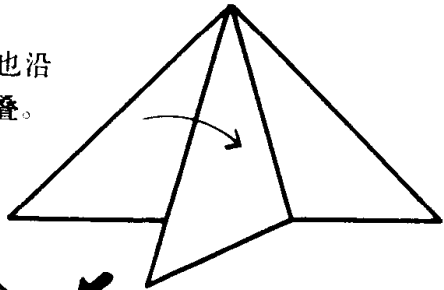

⑦⑤⑥所折成的图形。

⑧

⑧把⑦翻个面，鱼就叠成了。

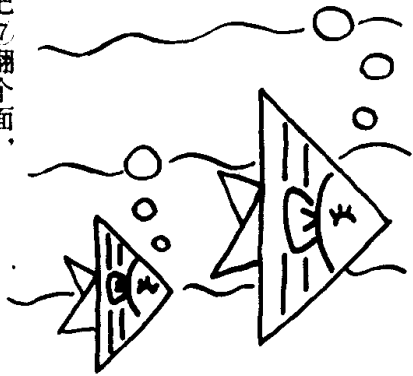
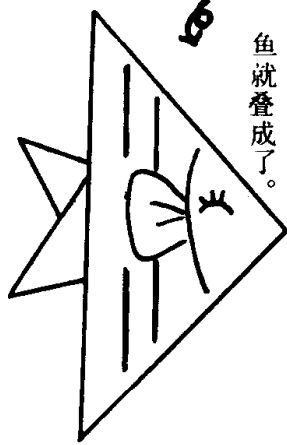

金  
鱼

①沿虚线按箭头所指方向折成三角形。

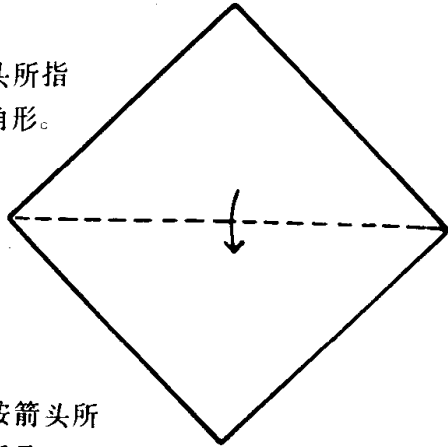

②沿虚线按箭头所指方向折叠。

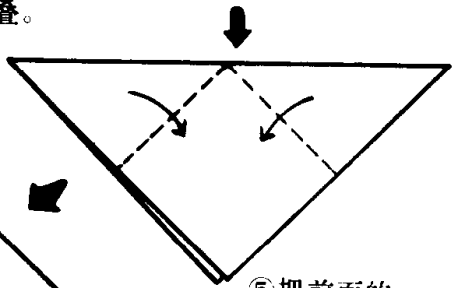

③把前面的三角形沿虚线折叠。

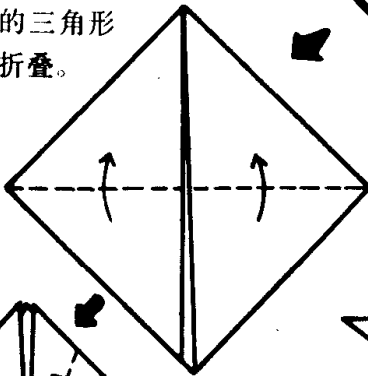

⑤把前面的三角形沿虚线折。

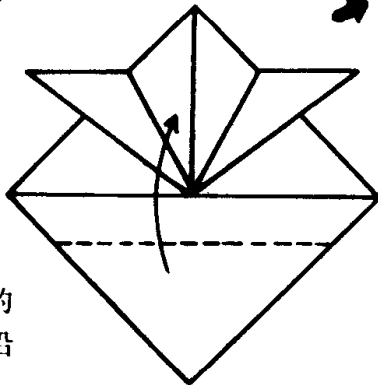

④把前面的三角形沿虚线折。

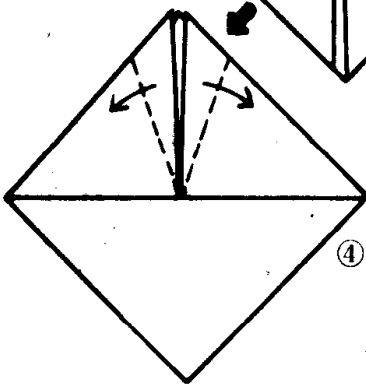

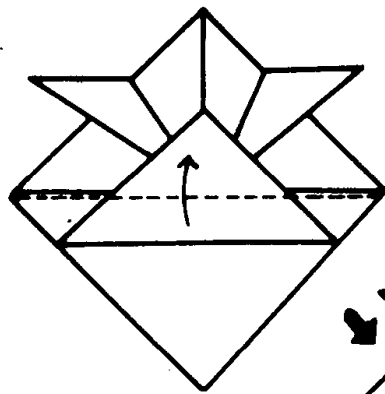

⑥把前面的部分  
沿虚线折叠。

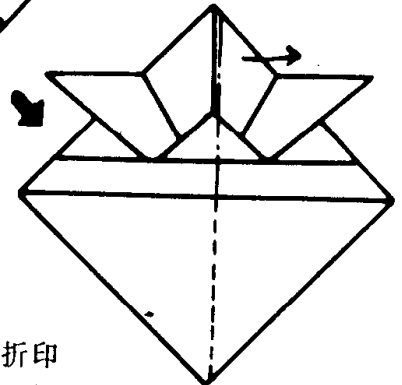

⑦沿虚线按箭头所  
指方向折叠。

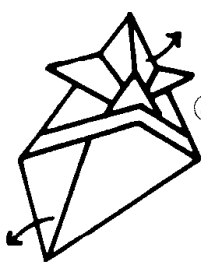

⑧沿⑦的折印  
按箭头所指  
打开折叠。

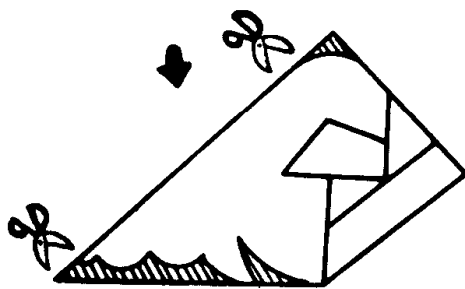

⑨如图所示，用剪子  
剪去斜线部分。

⑩金鱼就叠成了。

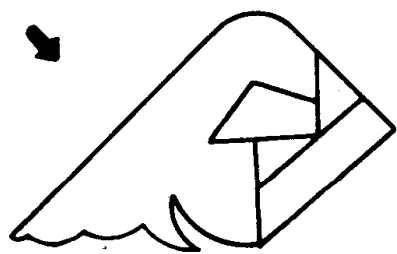

天使鱼

①沿虚线按箭头所指方向折成四边形。

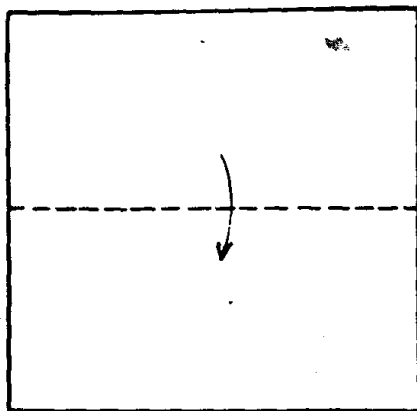

②沿虚线往里折进去。

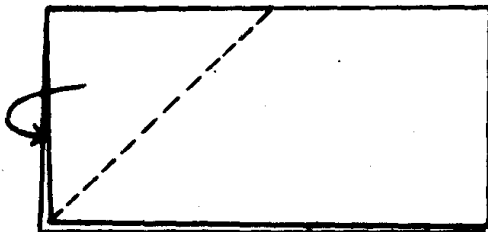

③另一端也和②一样，沿虚线往里折进去。

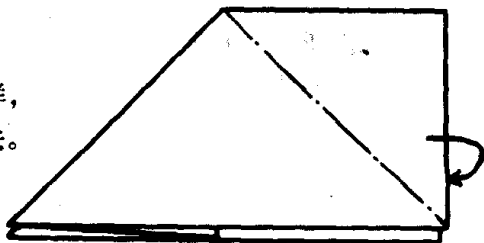

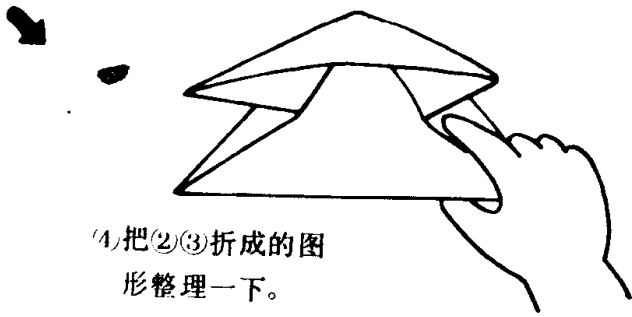

⑤沿虚线按箭头所指方向折叠。

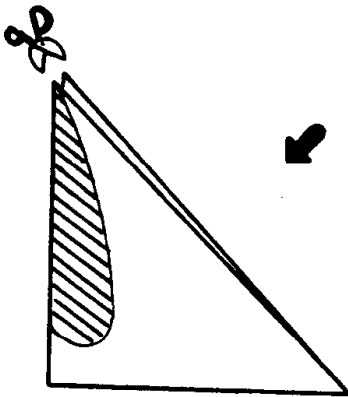
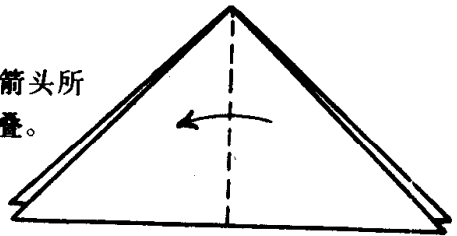

⑥如图所示，剪去斜线部分。

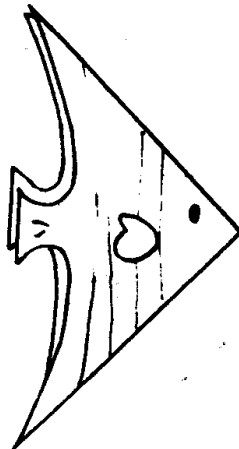

⑦把⑥打开，天使鱼就做成了。用蜡笔画出眼睛、鳃和花道儿。

鲽  
鱼

①沿虚线按箭头所指方向折成三角形。

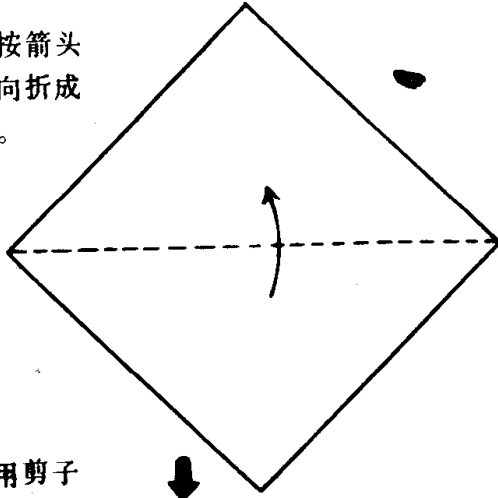

②如图所示用剪子剪，按箭头所指方向打开。

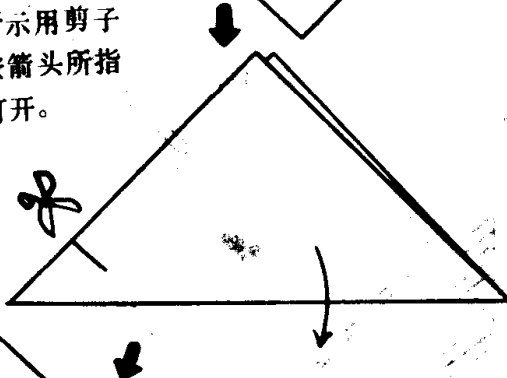

③沿虚线按箭头所指方向折叠。

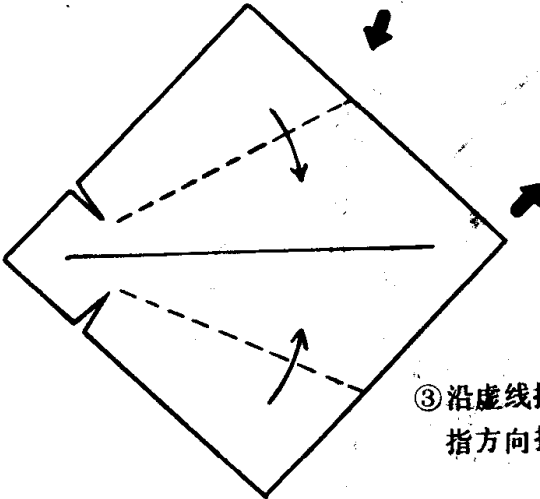

④把前面的部分沿虚线按箭头所指方向折叠。

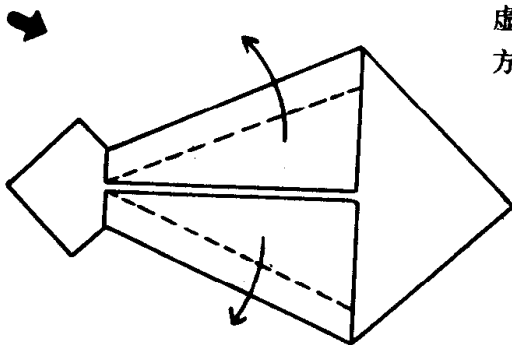

⑤沿虚线按箭头所指方向折叠。

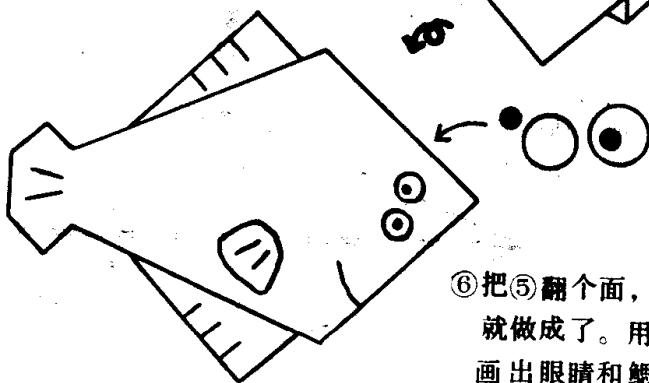
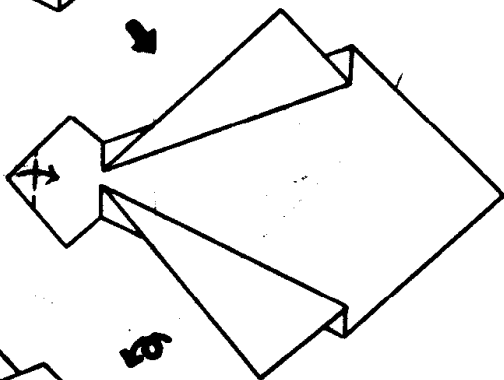

⑥把⑤翻个面，鲽鱼就做成了。用蜡笔画出眼睛和鳃。

鲸  
鱼

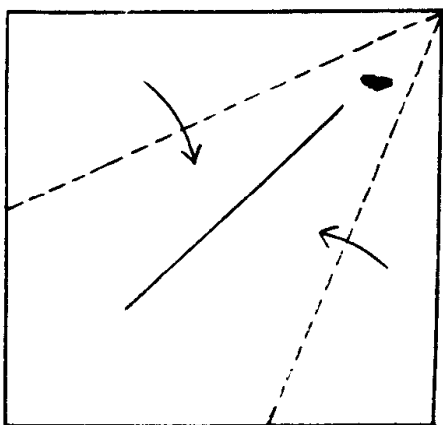

①沿虚线按箭头所指方向折。

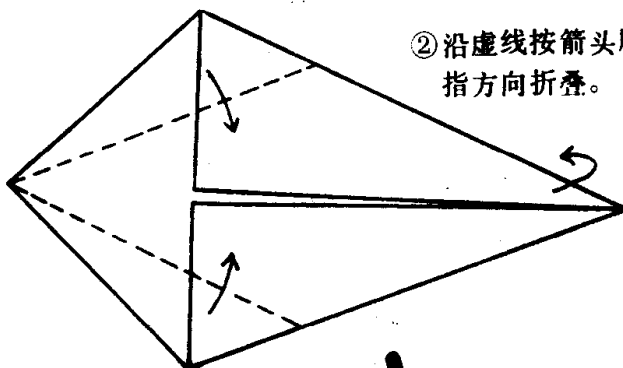

②沿虚线按箭头所指方向折叠。



③把重叠部分按箭头所指方向抽出来折叠。

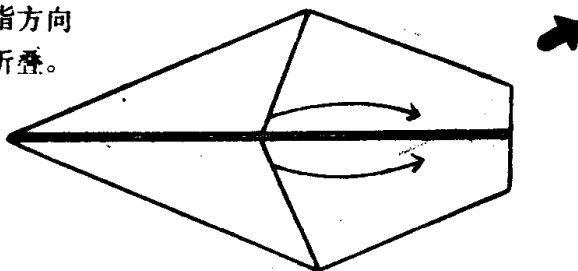

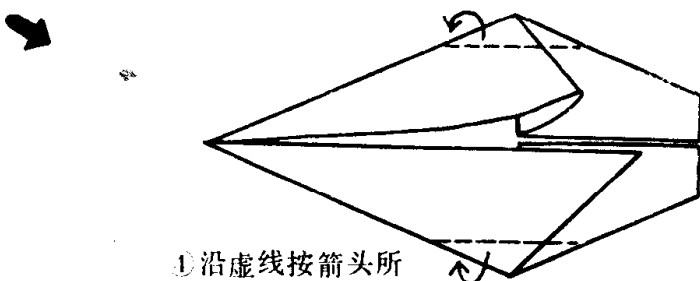

①沿虚线按箭头所指方向折叠。

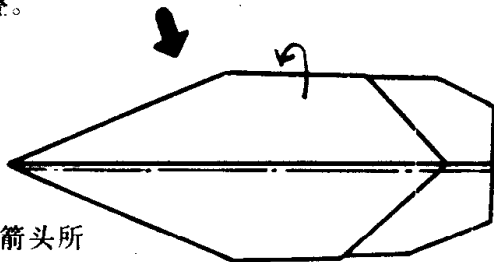

②沿虚线按箭头所指方向折叠。

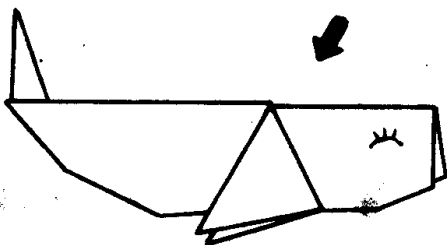
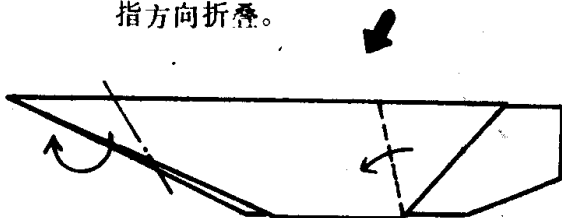

③沿虚线按箭头所指方向折叠。

④鲸鱼叠成了。用蜡笔画出眼睛。

墨斗鱼

①沿虚线按箭头所指方向折成三角形。

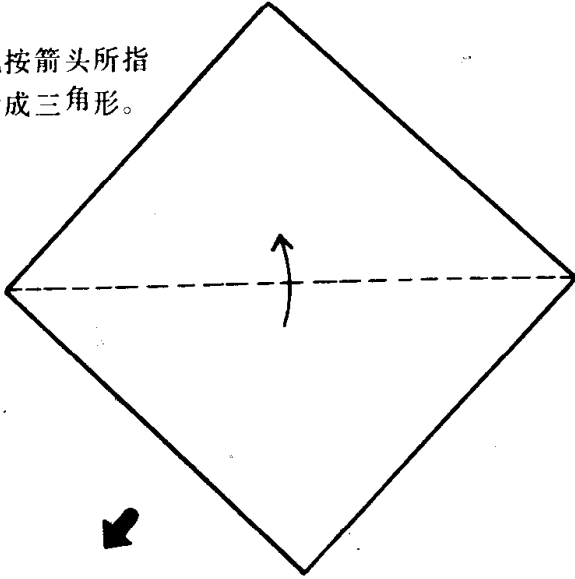

②沿虚线按箭头所指方向折叠。

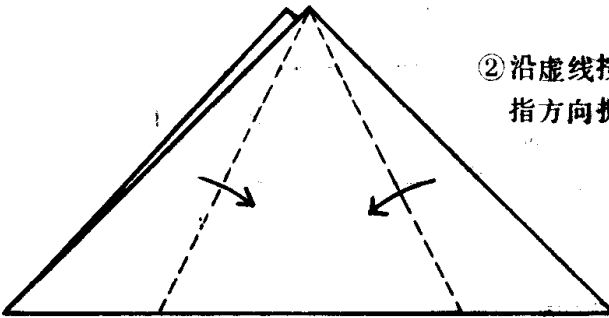

③②所折成的图形。

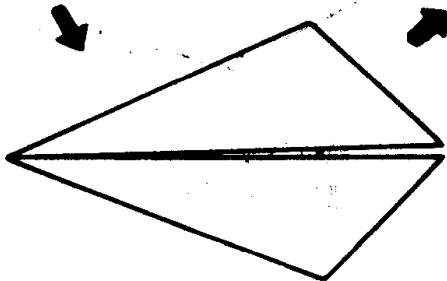



① 如图所示用剪子剪，  
沿虚线折叠。

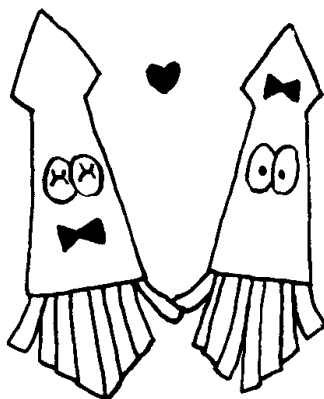
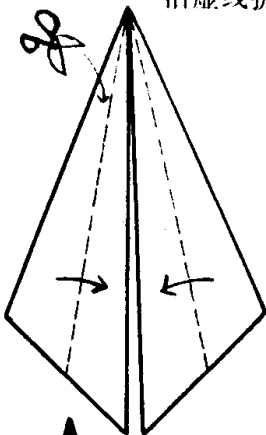

⑤ ④ 所折成的图形。

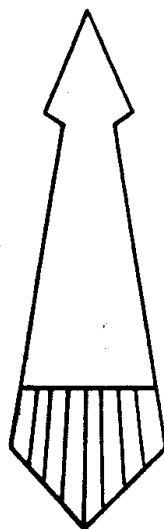
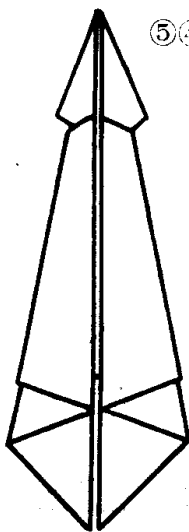

⑦ 墨斗鱼叠成了。



⑥ 把⑤翻个面，如图  
所示用剪子剪。

章  
鱼

★从仙鹤折法之⑦开始叠。

1 把前面的三角形沿虚线折叠。

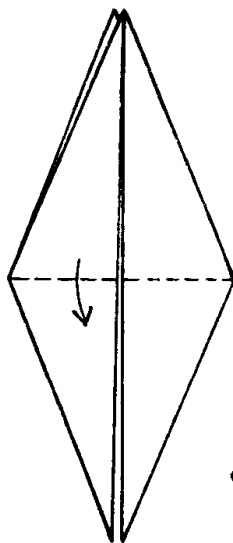

2 1 所折成的图形。反面也同 1。

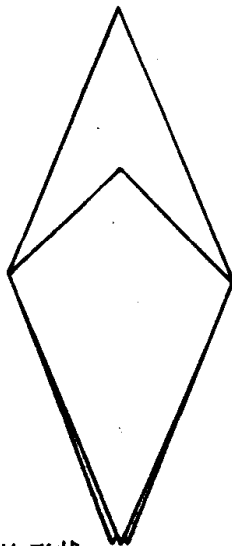

③ 3 所折成的形状。

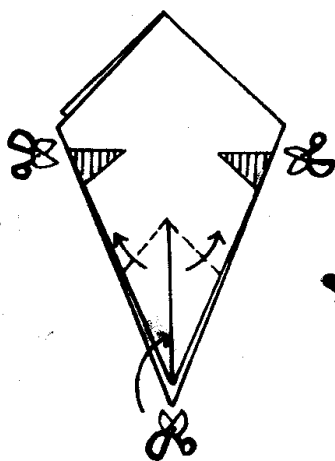

③ 如图所示剪去斜线部分。按箭头所示沿虚线折叠前面部分。

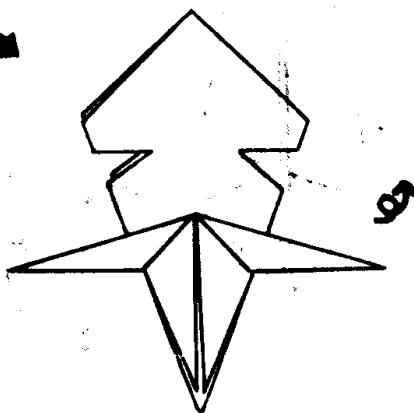

5 把 1 翻个面，如图  
所示，用剪子剪。  
沿虚线按箭头所指  
方向折叠。

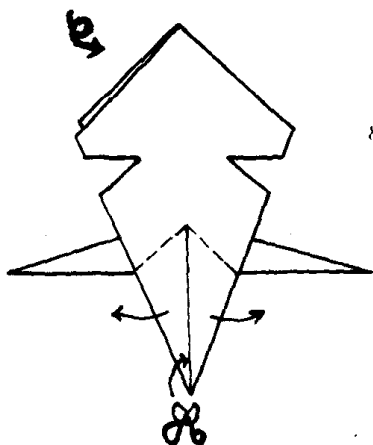

8 把脚打开，章  
鱼就叠成了。

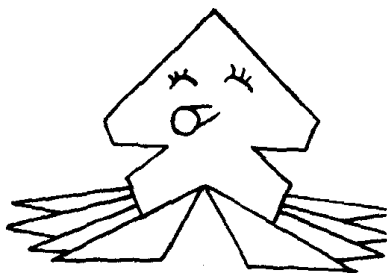

⑥ 把前面部分沿  
虚线按箭头所  
指方向折叠。  
反面相同。

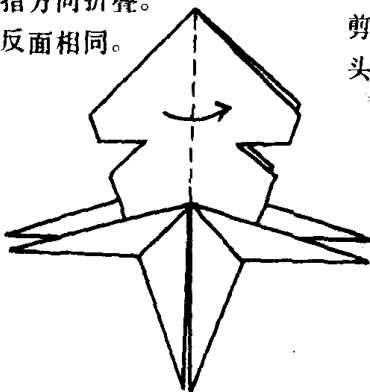

⑦ 如图所示用剪子  
剪，沿虚线按箭  
头所示方向折。

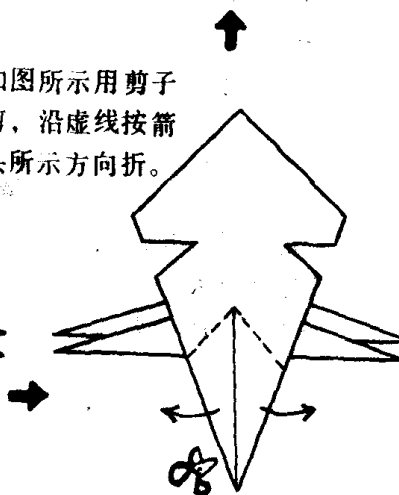

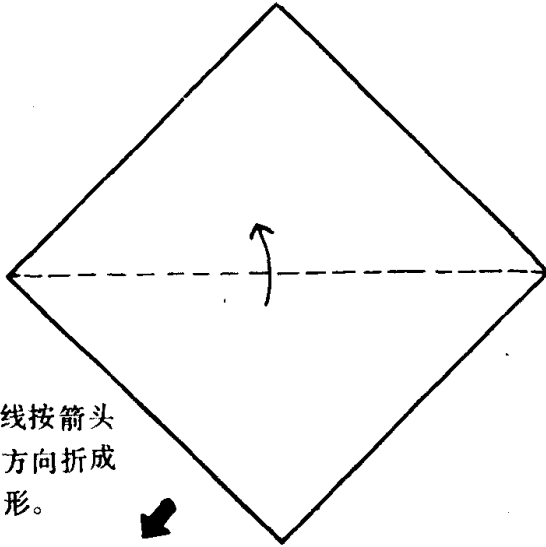
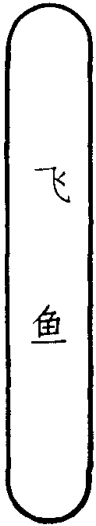

①沿虚线按箭头所示方向折成三角形。

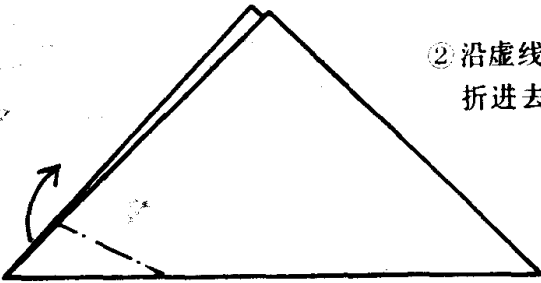

②沿虚线往里折进去。

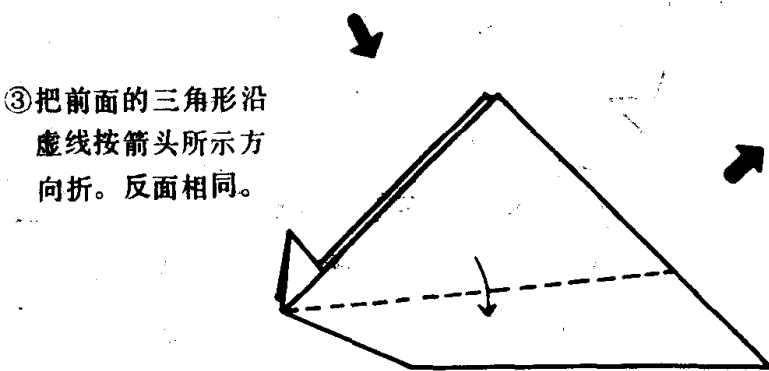

③把前面的三角形沿虚线按箭头所示方向折。反面相同。

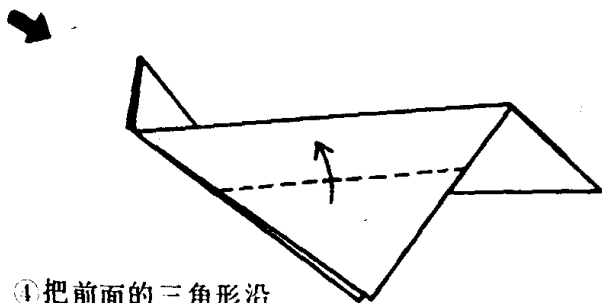

- ④把前面的三角形沿虚线按箭头所示方向折叠。反面相同。

- ⑤飞鱼叠成了。用蜡笔画出眼睛和鳞。

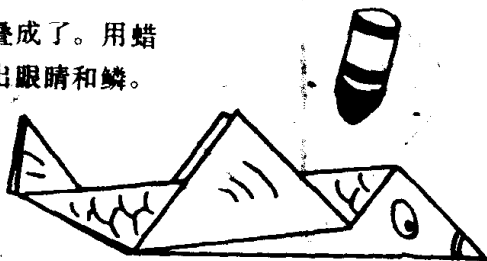

鸟  
龟

1 沿虚线按箭头所指方向折成三角形。

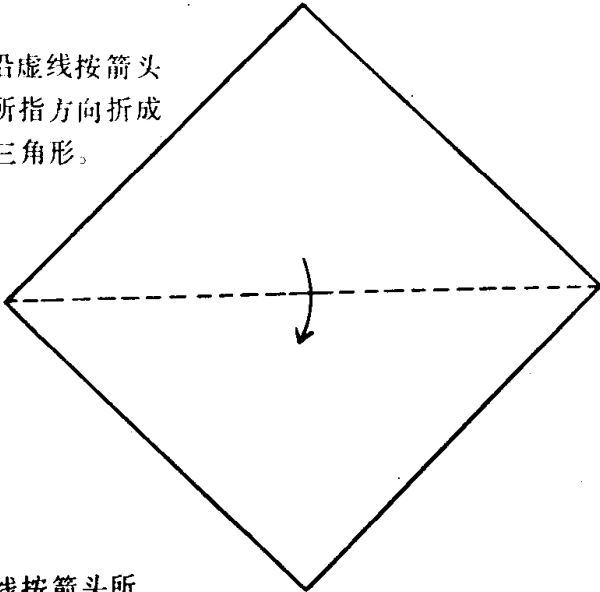

2 沿虚线按箭头所指方向折叠。

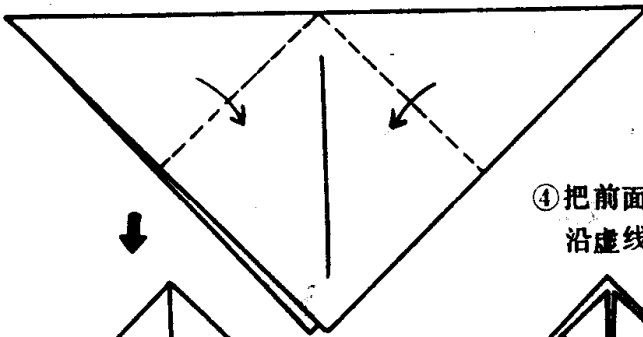

4 把前面三角形沿虚线折叠。

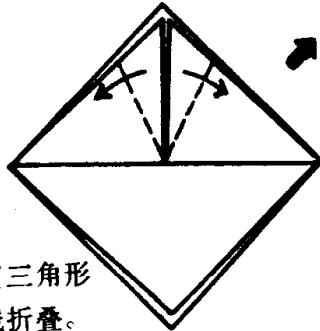

3 把前面三角形沿虚线折叠。

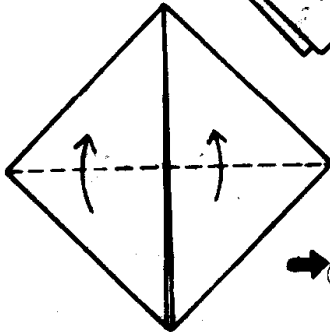

⑤ 沿虚线折叠。

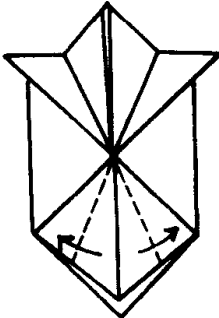
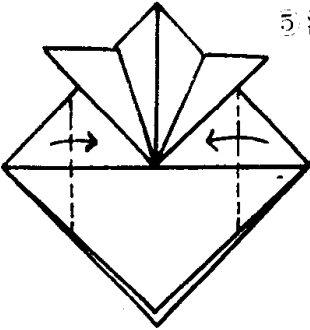

⑥ 把前面三角形用剪子剪，再沿虚线折叠。

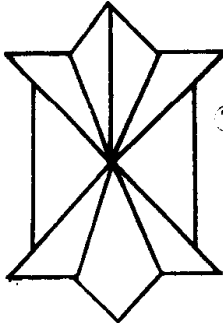

⑦ ⑥所折成的图形。



⑨ 乌龟叠成了。

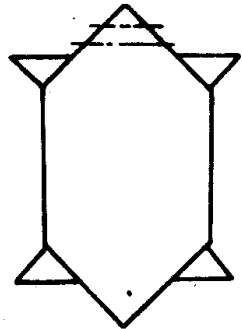
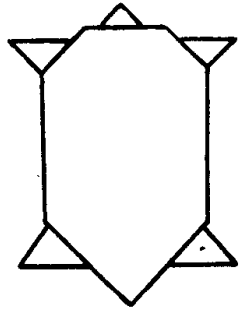

⑧ 把⑦翻面，沿虚线叠就成了头。

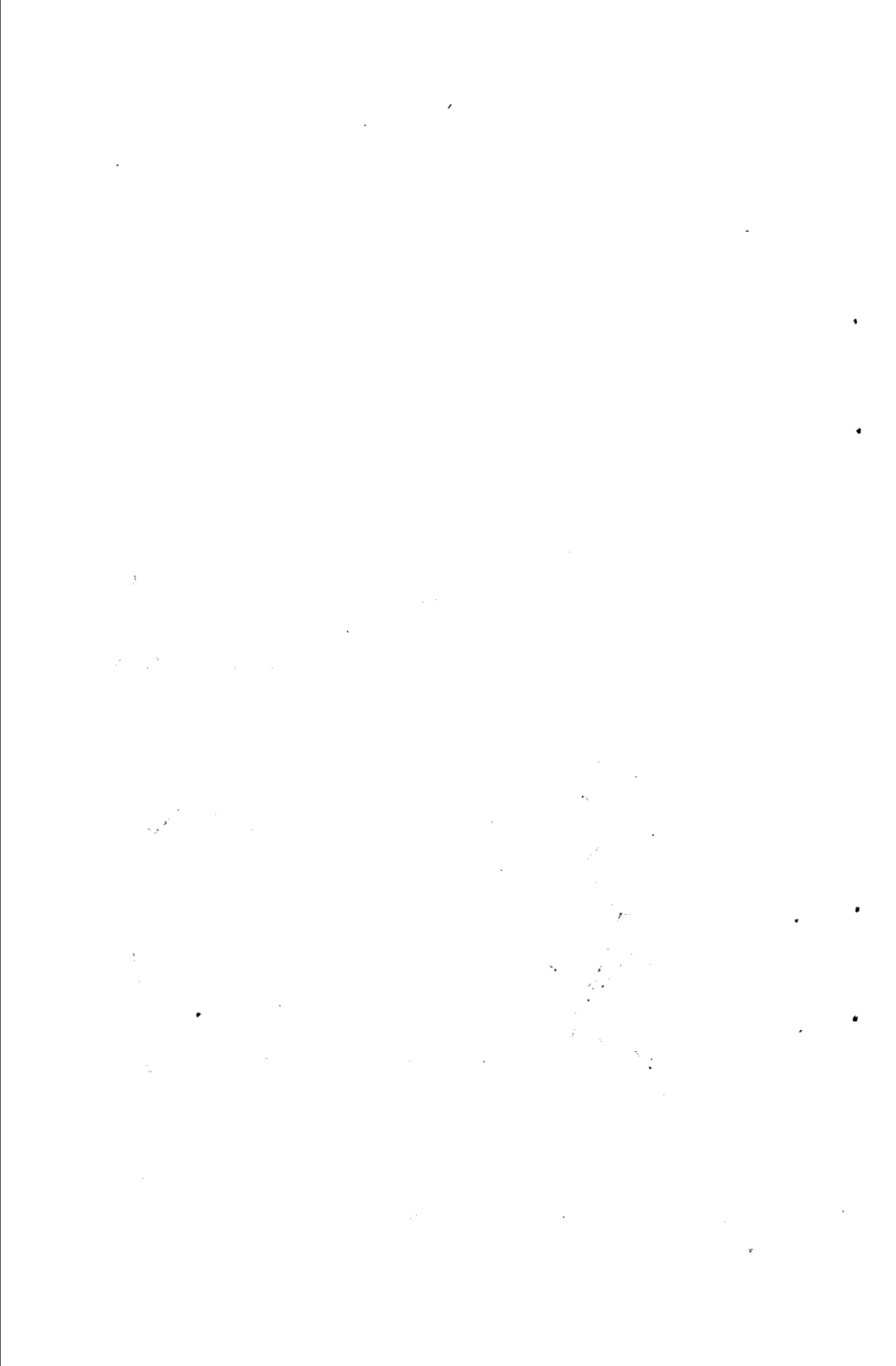

第6章

植物与虫类折纸

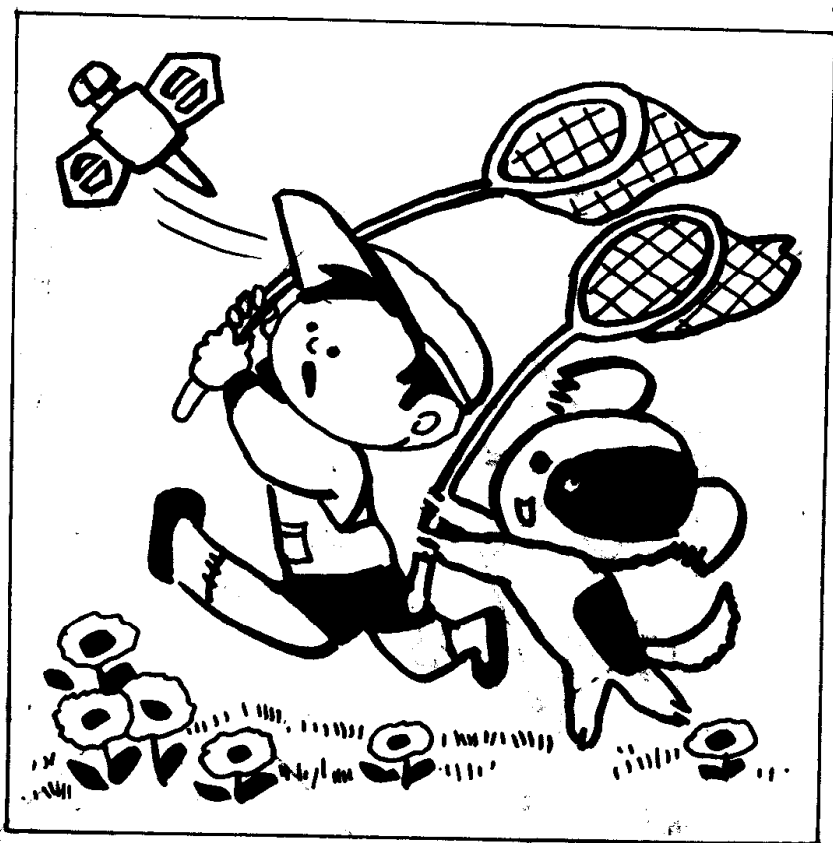

郁金香

①

(花)

1 沿虚线按箭头所指方向折成三角形。

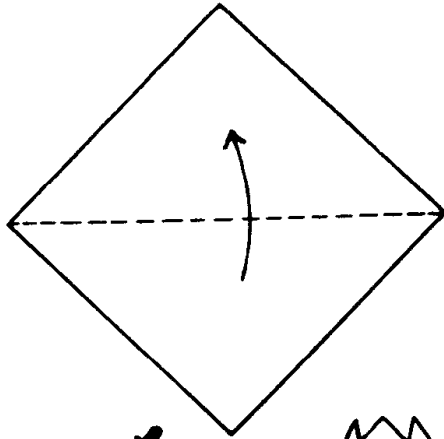

2 沿虚线按箭头所指方向折。

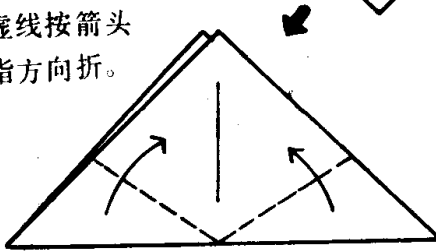

3 沿虚线按箭头所指方向折叠。

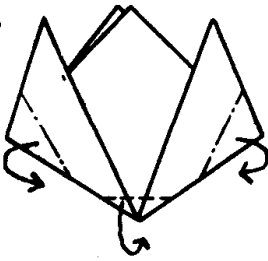

① 花叠成了。

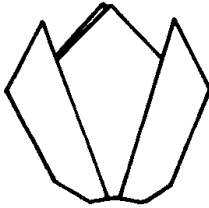

(叶子)

① 沿虚线按箭头所指方向折。

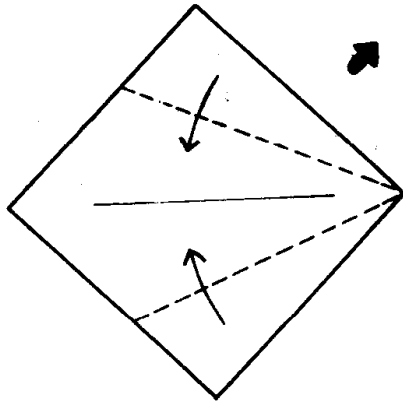

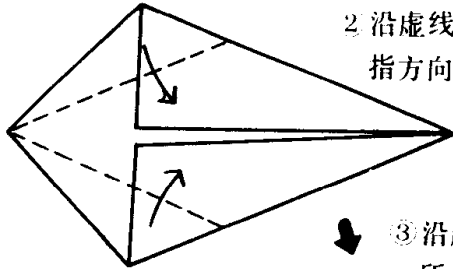

2 沿虚线按箭头所指方向折叠。

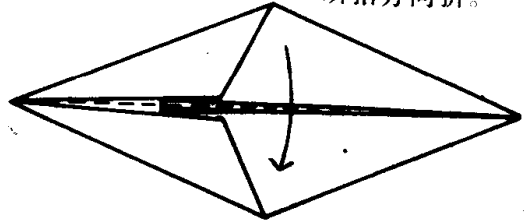

3 沿虚线按箭头所指方向折。

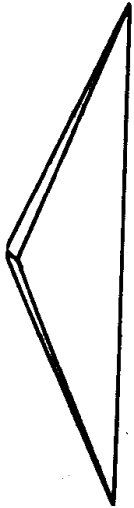

4 叶子叠成了。再叠一个相同的。

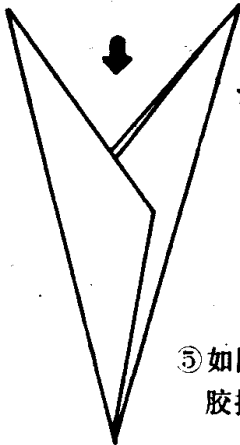

★用浆糊把花和叶子粘在图画纸上。用蜡笔画出茎。或用透明胶将花和叶固定在火柴棍上。

5 如图所示，用透明胶把4粘接起来。

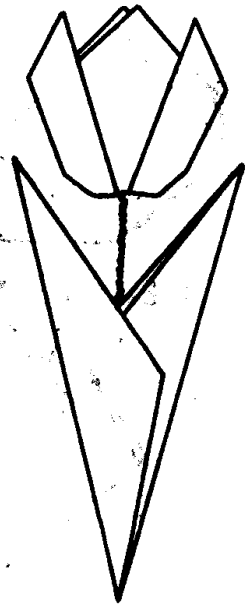

郁金香②

(花)

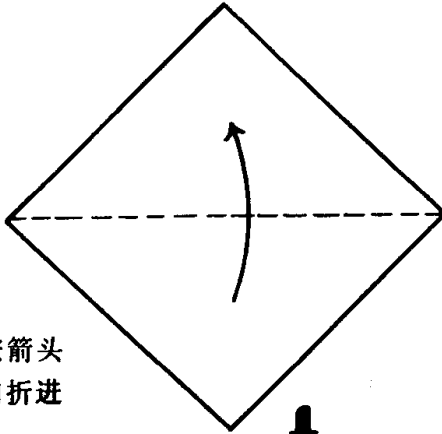

①沿虚线按箭头所指方向折进三角形。

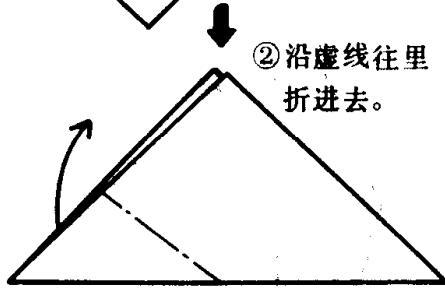

②沿虚线往里折进去。

③另一端也和②一样，沿虚线往里折进去。

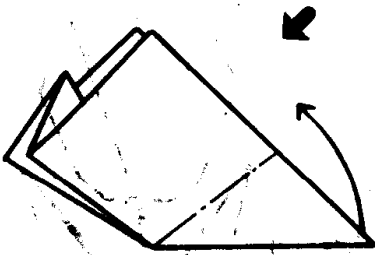

(叶子)

①沿虚线按箭头所指方向折成三角形。

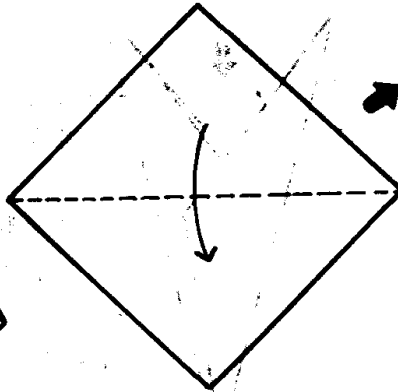

④花叠成了。

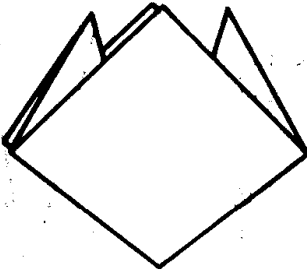

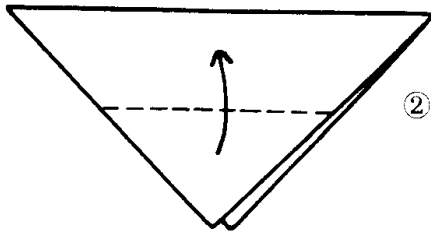

②沿虚线按箭头所指方向折叠。

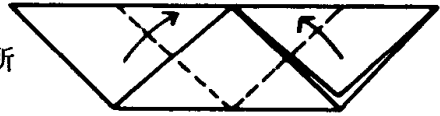

③沿虚线按箭头所指方向折叠。

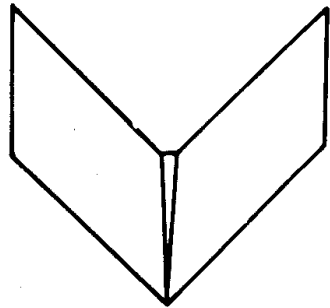

④叶子叠成了。

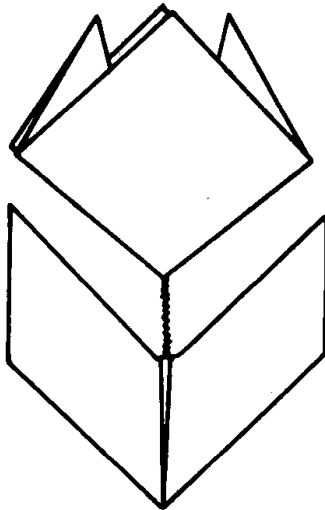

★用透明胶把花和叶子粘在图画纸上。用蜡笔画出茎。或用透明胶将花和叶固定在火柴棍上。

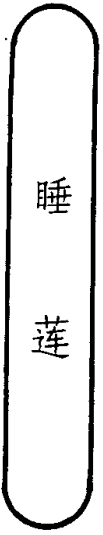

睡

莲

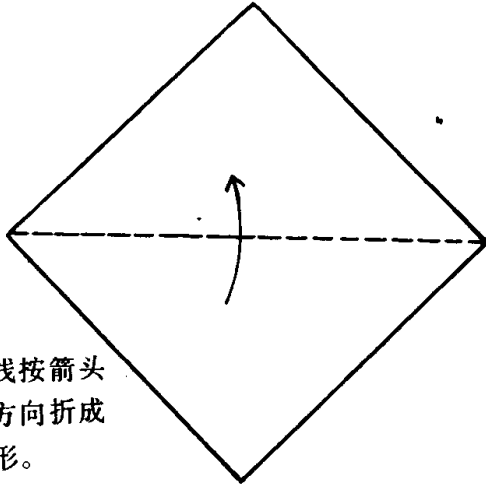

①沿虚线按箭头所指方向折成三角形。

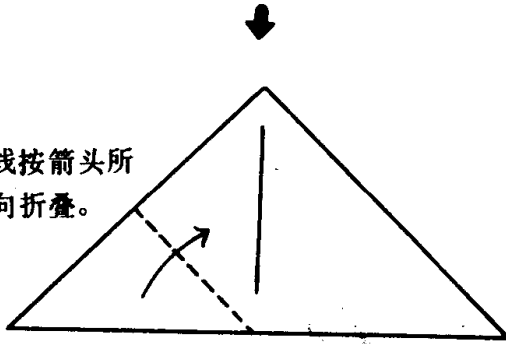

②沿虚线按箭头所指方向折叠。

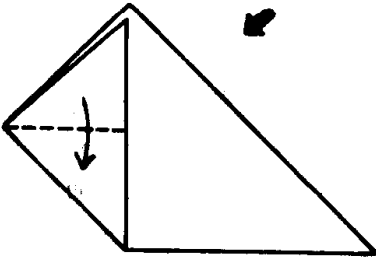

③把前面的三角形沿虚线按箭头所指方向折叠。

④③所折成的图形。

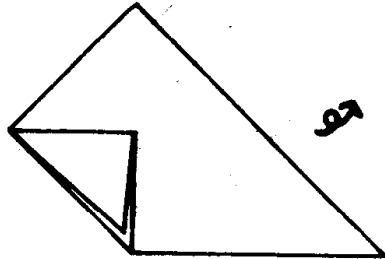

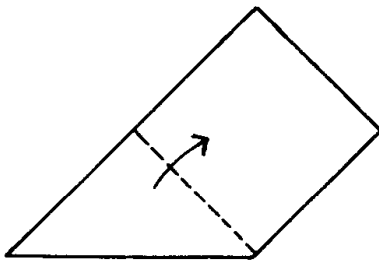

⑤把①翻个面，沿虚线折叠。

⑥把前面三角形沿虚线折叠。

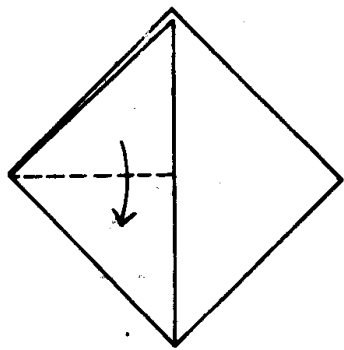

⑩沿虚线往里折。

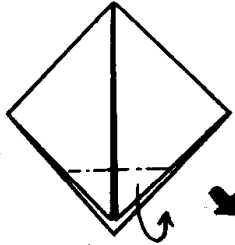

⑪把外面三角形按箭头所示方向打开。

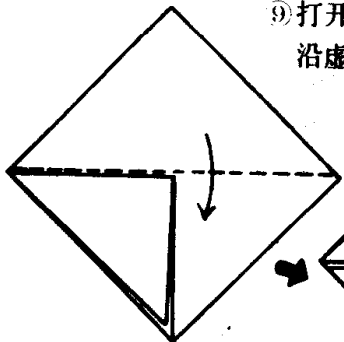
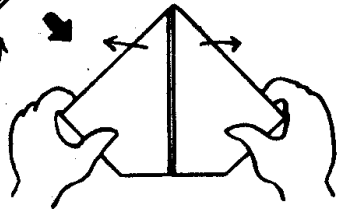

⑦把前面三角形沿虚线折叠。

⑨打开三角形袋子沿虚线折叠。

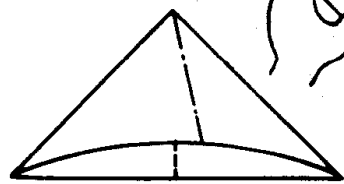

⑫睡莲叠好了。

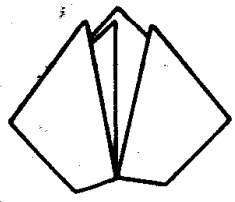

⑧反面也和⑦一样沿虚线折叠。

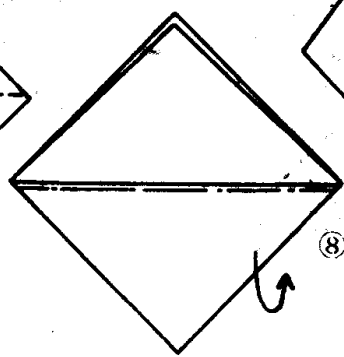

山茶花

①沿虚线按箭头所指方向折。

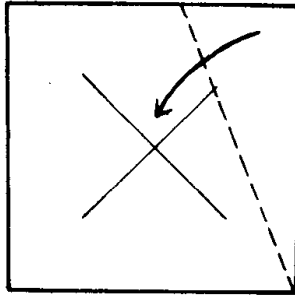

②沿虚线按箭头所指方向折。

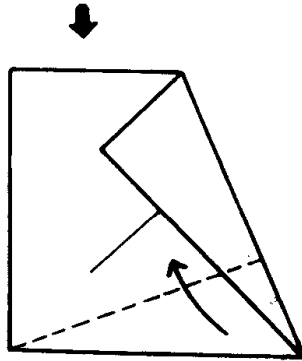

③沿虚线按箭头所指方向折。

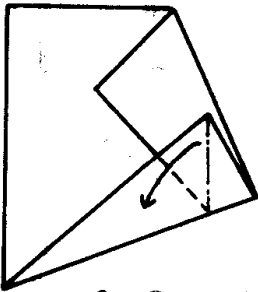

④沿虚线按箭头所指方向折。

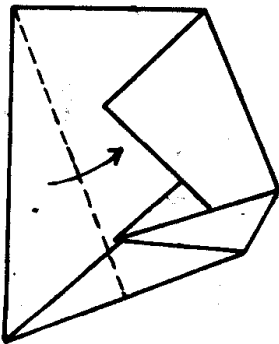

⑤把三角形袋子打开，沿虚线折。

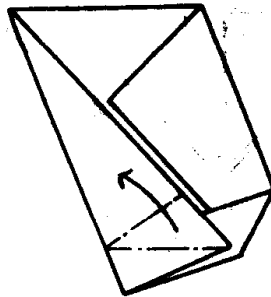

⑥沿虚线按箭头所指方向折。

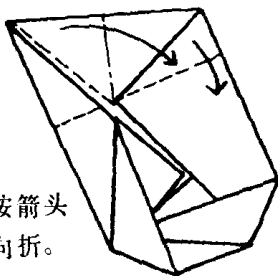

⑦沿虚线折叠。

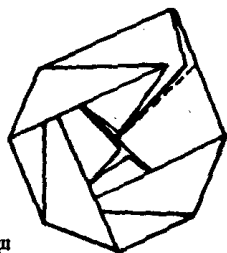

⑧如图所示把  
⑦打开，沿  
印子折叠。

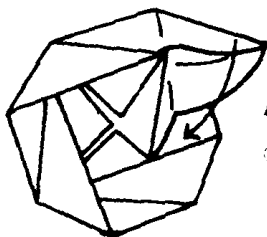

⑨把前面的部分沿虚线按箭头所指方向折叠。

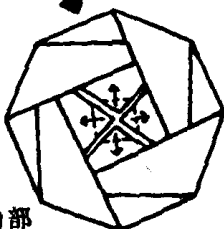

⑩山茶花  
叠成了。

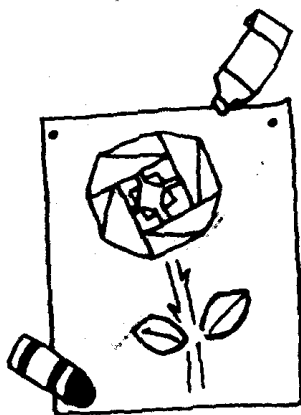
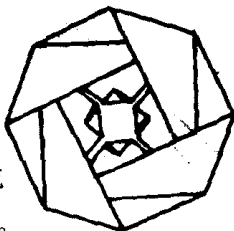

★贴在纸上，画出茎。

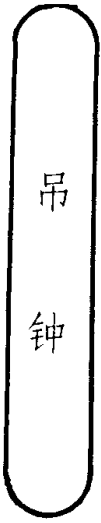

1 沿虚线按箭头所指方向折成三角形。

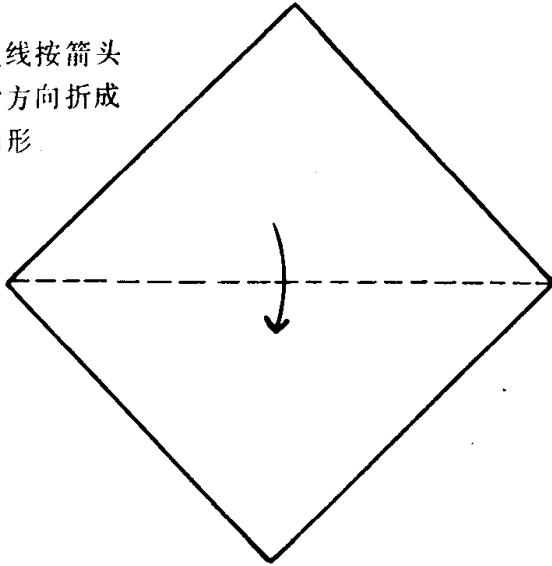

2 沿虚线按箭头所指方向折叠。

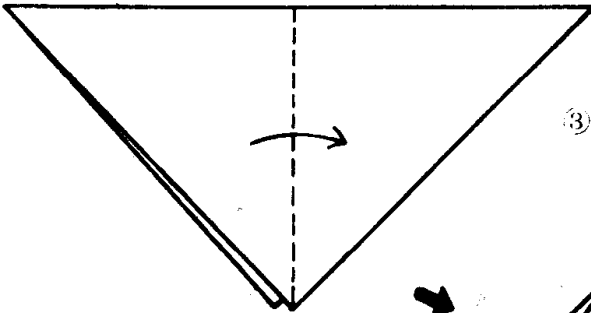

③ 把前面三角形的袋子打开。沿虚线折叠。

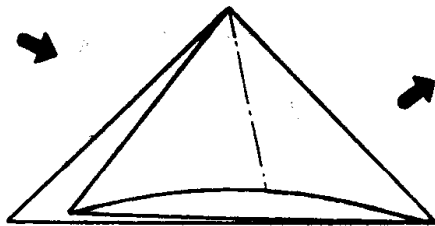

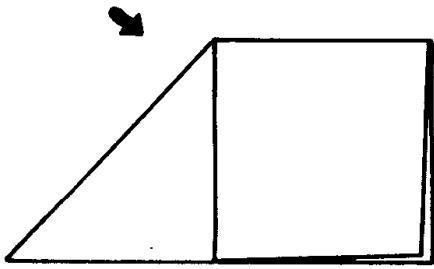

④反面相同。

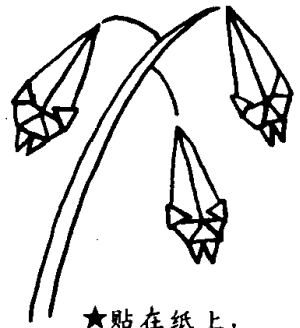

★贴在纸上，  
画出茎。

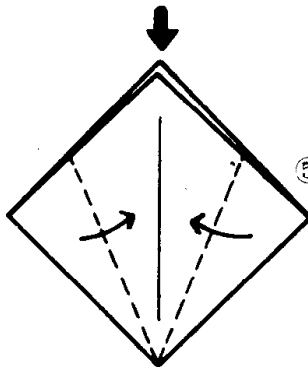

⑤将前面部分  
沿虚线折。  
反面相同。

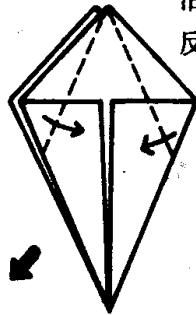

⑥将前面部分  
沿虚线折。  
反面相同。

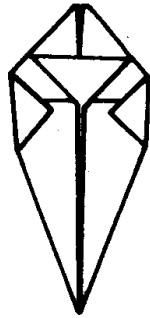

⑨吊钟叠成了。

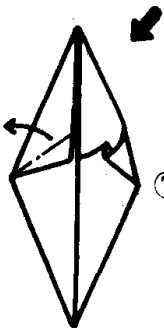

⑦打开前面三角形  
袋子，沿虚线折  
叠。反面相同。

⑧沿虚线折叠前面三  
角形。反面相同。



# 大丽菊

★从四边形折叠基本形(2)开始折。

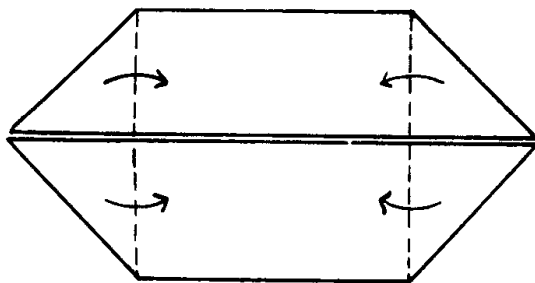

①沿虚线按箭头所指方向折。

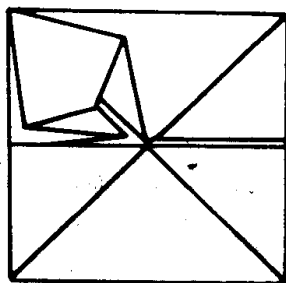

②把三角形袋子打开，折成四边形。

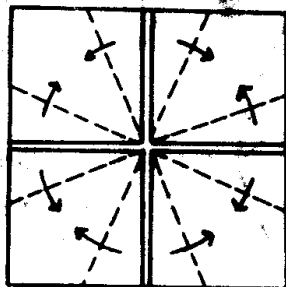

③把前面的部分沿虚线按箭头所指方向折叠。

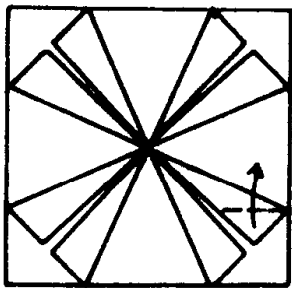

④把三角形的袋子打开，沿虚线折叠。

⑤④所折成的图形。其余的按相同叠法折叠。

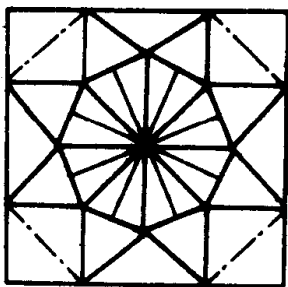
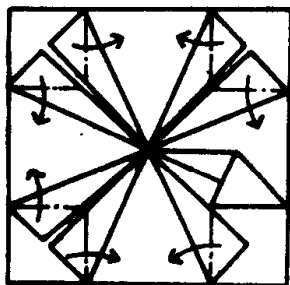

⑥沿虚线折叠。

⑦大丽菊叠成了。

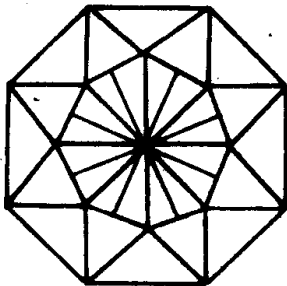

⑧贴在纸上，画出茎。

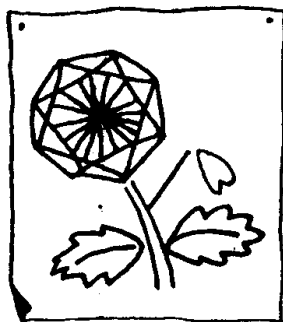

葛蒲花

★从柿子叠法之⑦开始折。

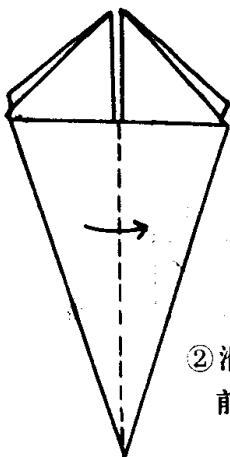

①沿虚线折叠前面三角形。

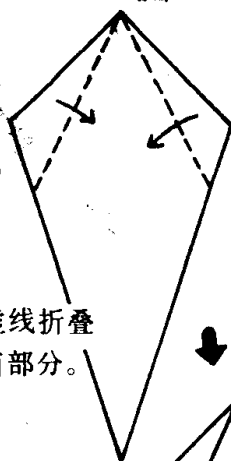

②沿虚线折叠前面部分。

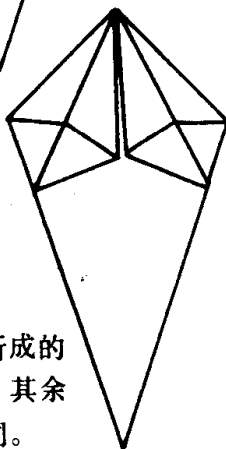

③②所折成的图形。其余均相同。

④如图所示，把③打开沿虚线折叠。

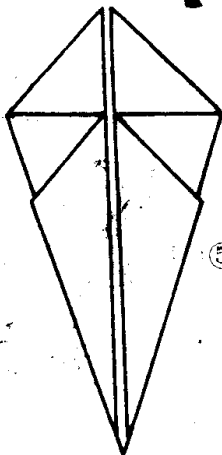
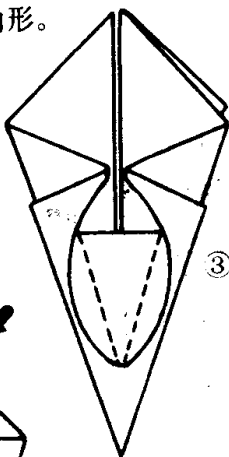

⑤④所折成的图形。其余均相同。

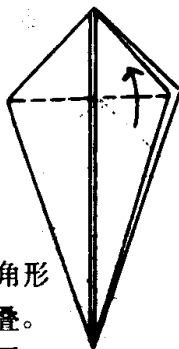

⑥把前面三角形沿虚线折叠。其余均相同。

⑦沿虚线折叠前面部分。

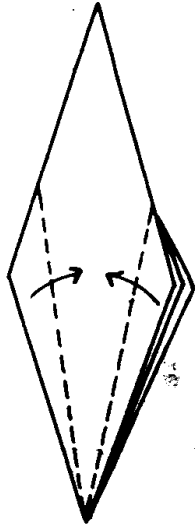

⑧其余同⑦。

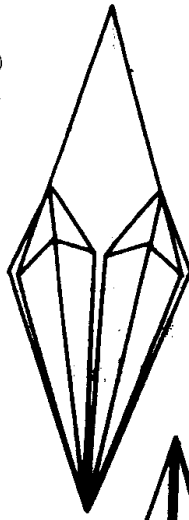

⑨沿虚线折叠前面部分。



⑩其余同⑨。

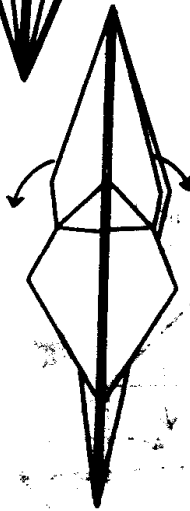

⑪按箭头所指方向  
打开便是花瓣。  
再整理一下。

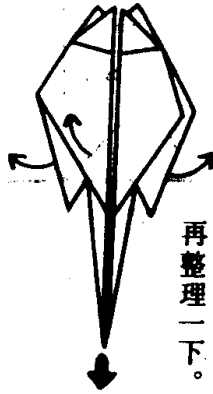

⑫萱草花叠成了。

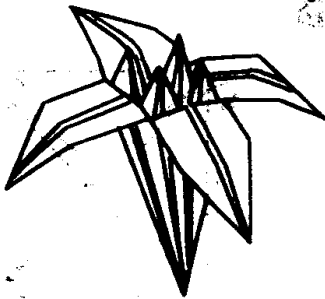

花  
样

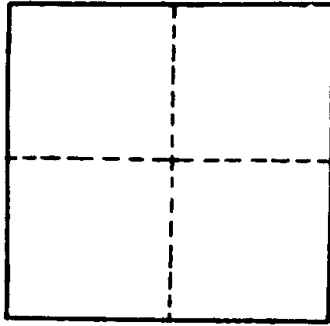

① 沿虚线打折，展开后留下折印。

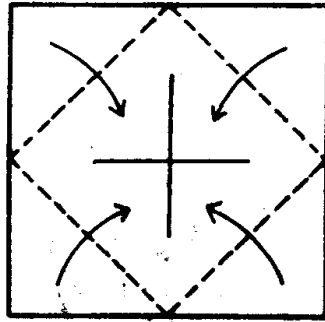

② 沿虚线按箭头所指方向折叠。

③ 沿虚线按箭头所指方向折叠。

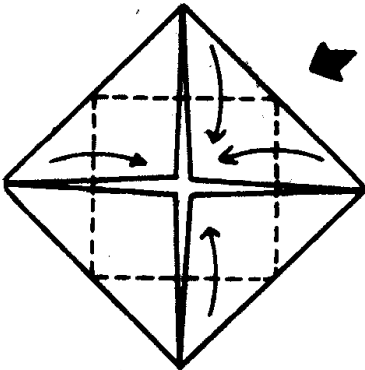

④ 沿虚线按箭头所指方向折叠。

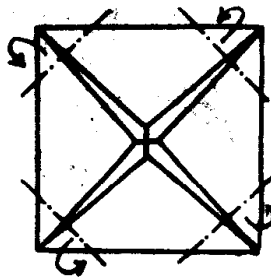

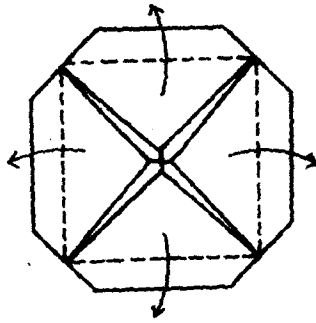

⑤把前面的部分沿虚线按箭头所指方向折叠。

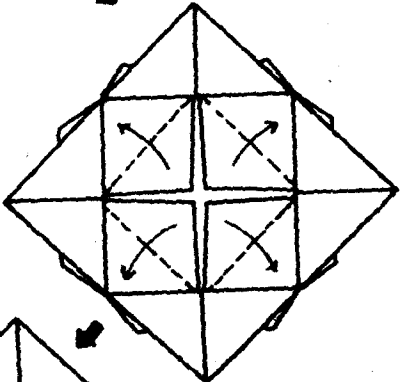

⑥把前面的部分沿虚线按箭头所指方向折叠。

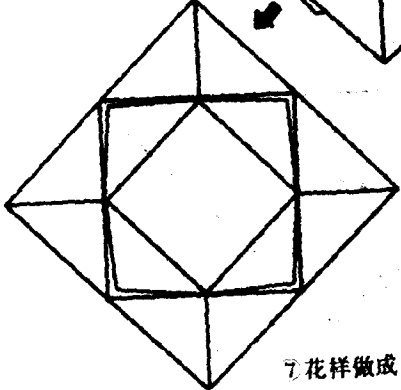

⑦花样做成了。

蝴  
蝶

①沿虚线按箭头所指  
方向折成三角形。

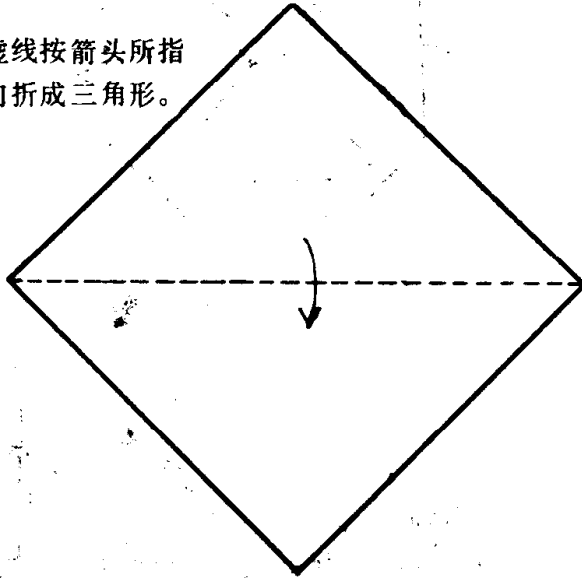

②沿虚线按箭头所  
指方向打折。

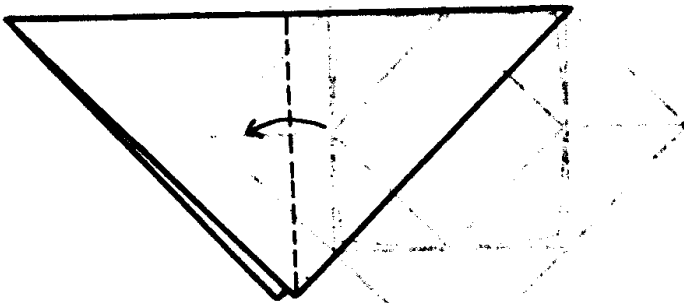

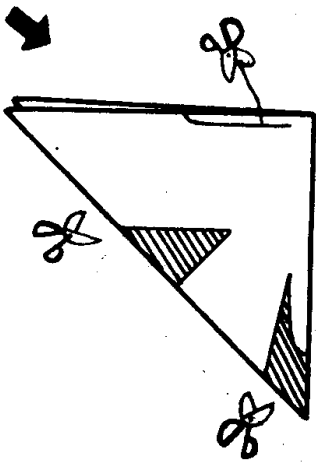

③用剪子剪，  
如图所示。

④沿虚线朝箭头所指方向打开。

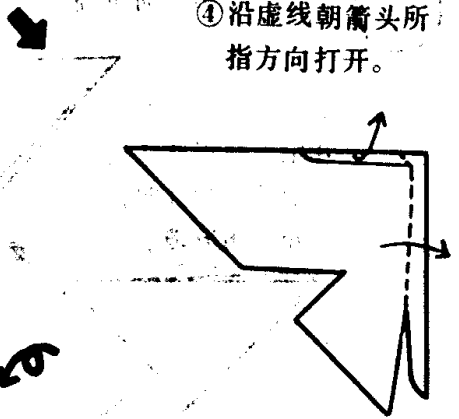

⑤把④翻个面，  
蝴蝶做成了。

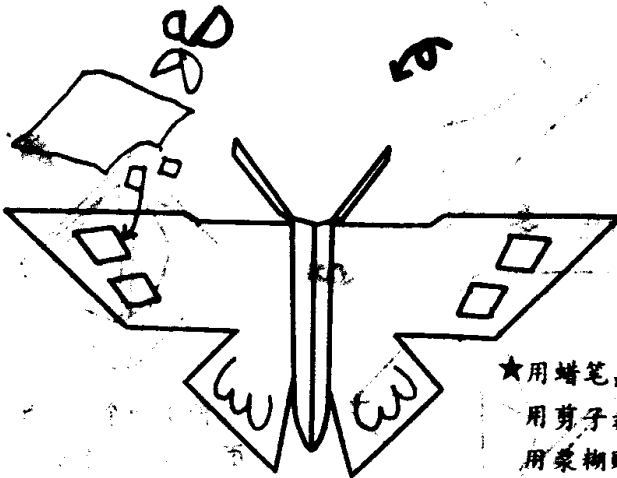

★用蜡笔画出翅膀，  
用剪子裁好五色纸  
用浆糊贴上。

蝉

②

①沿虚线按箭头所指方向折成三角形。

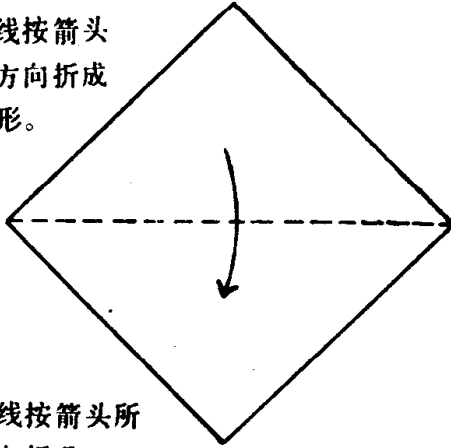

②沿虚线按箭头所指方向折叠。

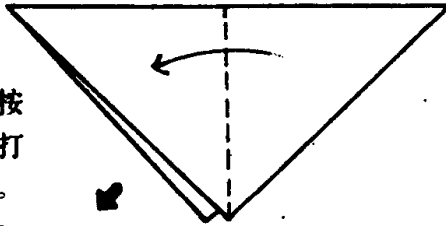

③沿虚线折叠，按箭头所指方向打开三角形袋子。

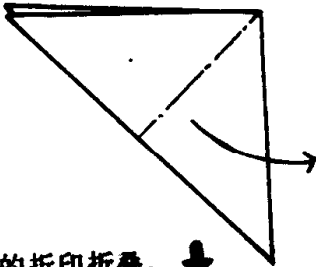

④沿③的折印折叠。

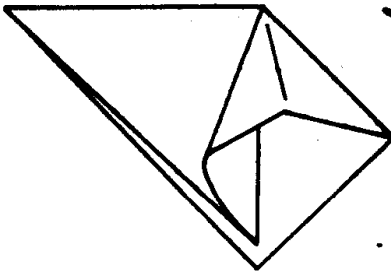

⑤把④翻个面，反面同③①一样折叠

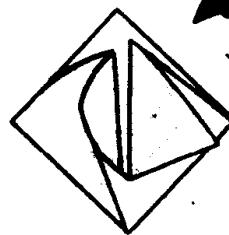

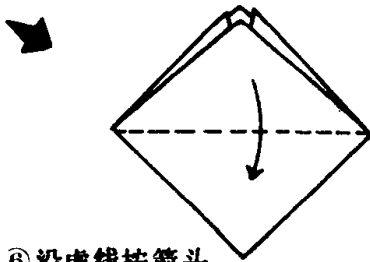

⑥沿虚线按箭头所指方向折叠前面三角形。

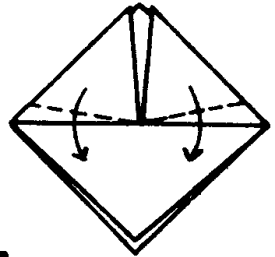

⑦沿虚线按箭头所指方向折叠前面三角形。

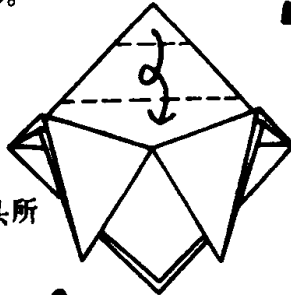

⑧沿虚线按箭头所指方向折叠。

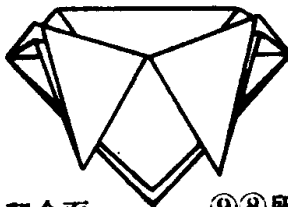

⑩把⑨翻个面，沿虚线按箭头所指方向折。

⑨⑧所折成的图形。

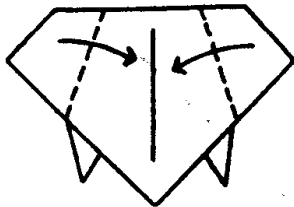

⑪⑩所折成的图形。

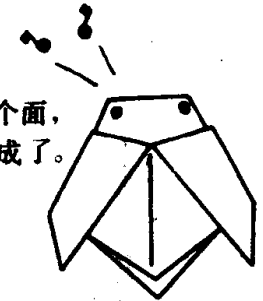

⑫把⑪翻个面，蝉便做好了。

青  
蛙

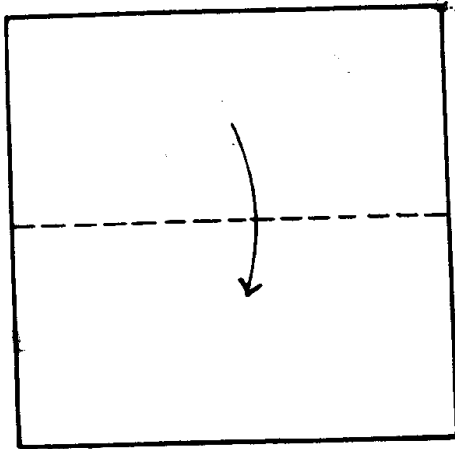

①沿虚线按箭头所指方向折成四边形。

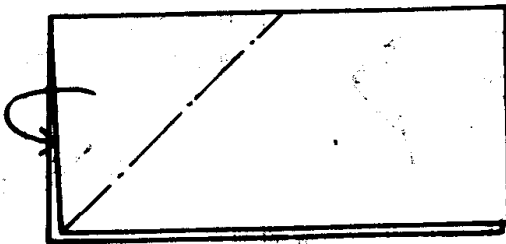

②沿虚线往里折。

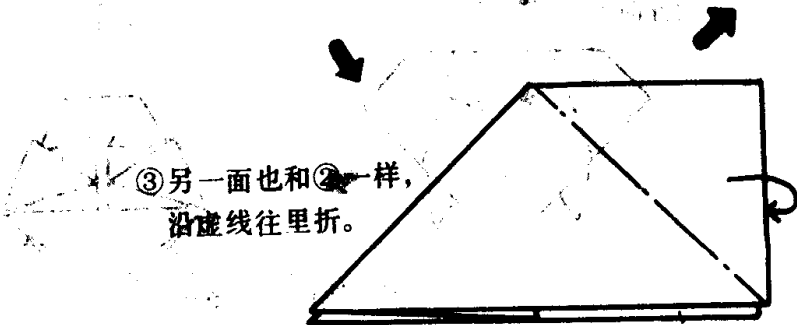

③另一面也和②一样，沿虚线往里折。



④整理好②③的形状。



⑤将前面的三角形沿虚线按箭头所指方向折叠。

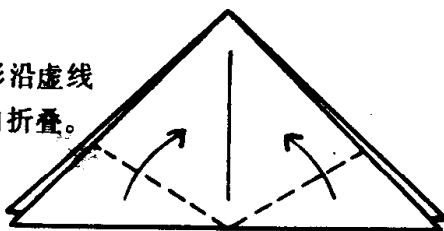

⑥把⑤翻个面，再把前面的三角形沿虚线按箭头所指方向折叠。

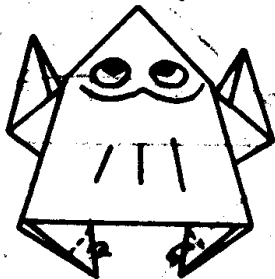
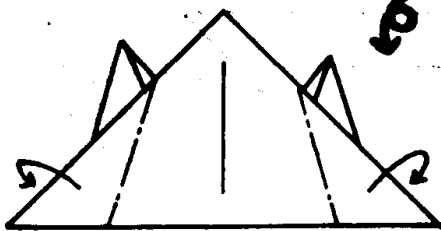

⑦沿虚线按箭头叠，青蛙做好了。

蝗虫

① 沿虚线按箭头所指方向折成三角形。

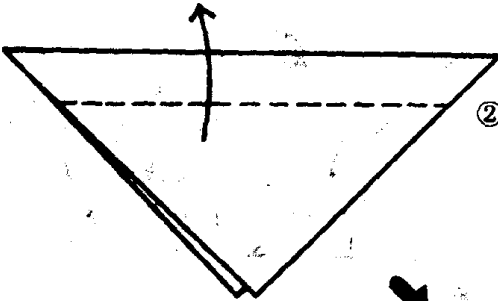
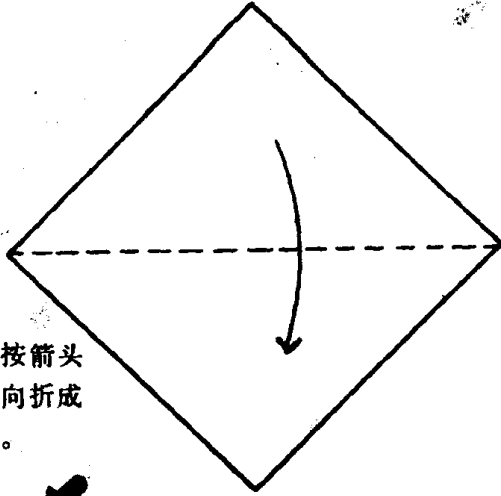

② 将前面的三角形沿虚线按箭头所指方向折叠。

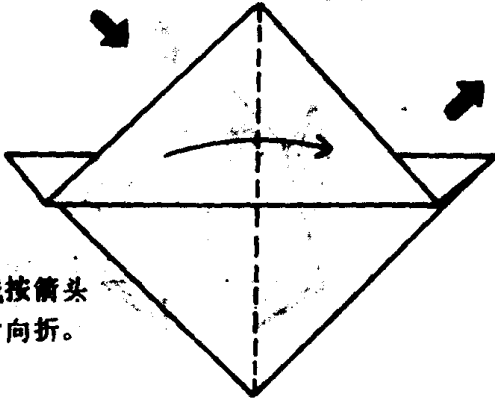

③ 沿虚线按箭头所指方向折。

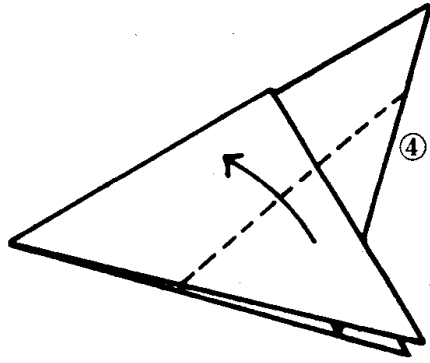

④把前面部分沿虚线按箭头所指方向折叠。反面也相同。

⑤沿虚线往里折。

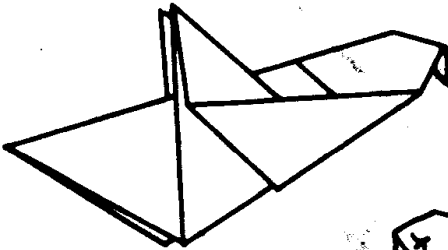
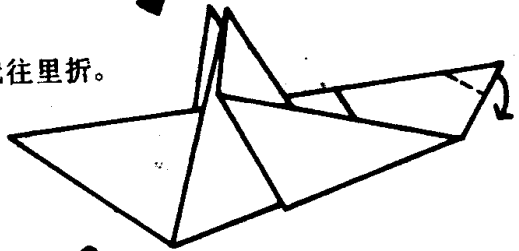

⑥蝗虫（蚂蚱）做成了。



瓢虫

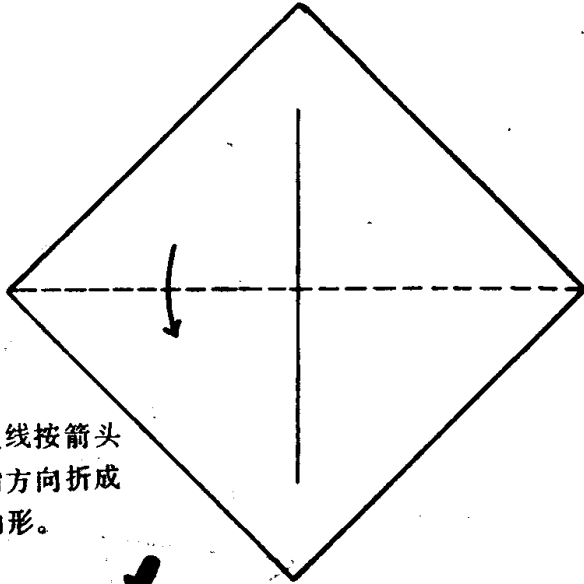

①沿虚线按箭头所指方向折成三角形。

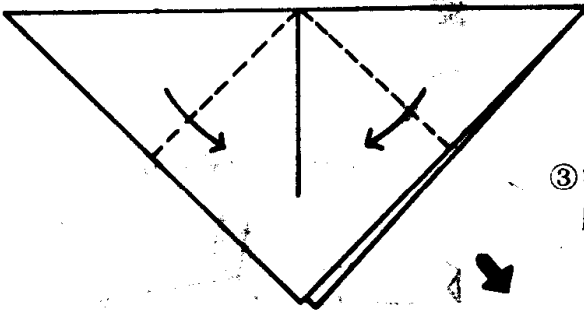

②沿虚线按箭头所指方向折。

③沿虚线按箭头所指方向折。

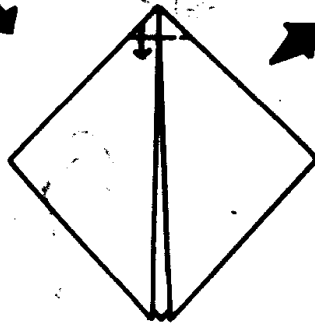

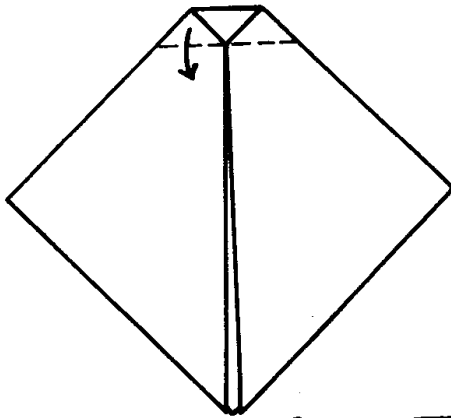

① 沿虚线按箭头所指方向折。

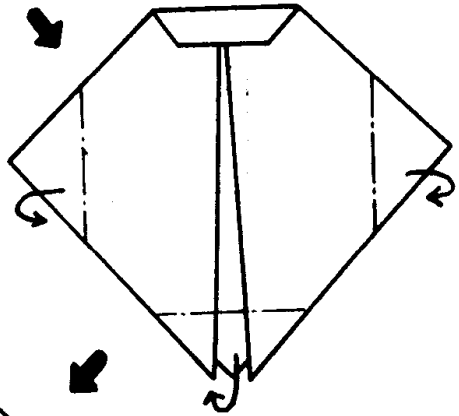

② 沿虚线按箭头所指方向折。

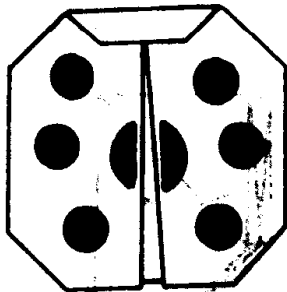

③ 瓢虫做成了，用蜡笔打几个点。

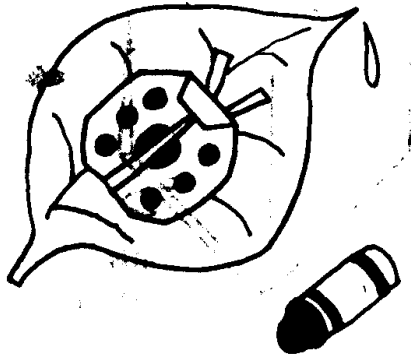

蜗  
牛

①沿虚线按箭头所指方向折。

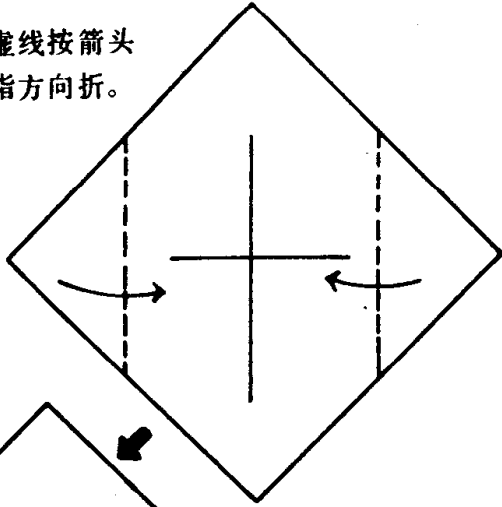

②沿虚线按箭头所指方向折。

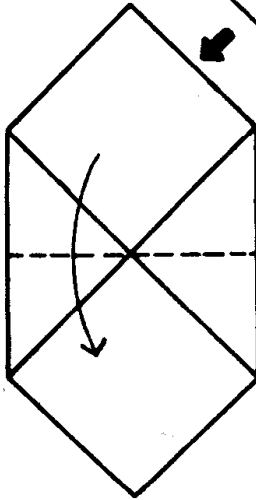

④把前面的袋子打开，沿虚线折过来。

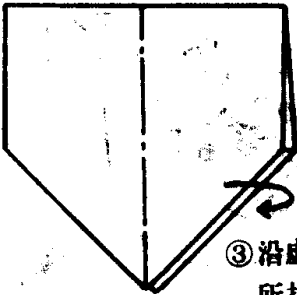

③沿虚线按箭头所指方向折。

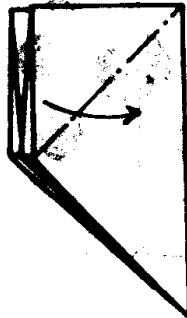

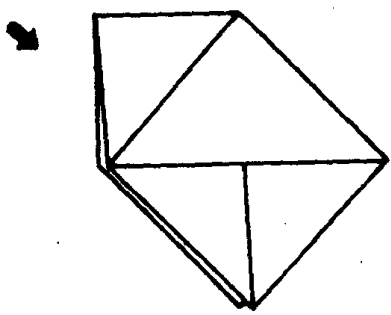

⑤④所折成的形状。反面同④一样折叠。

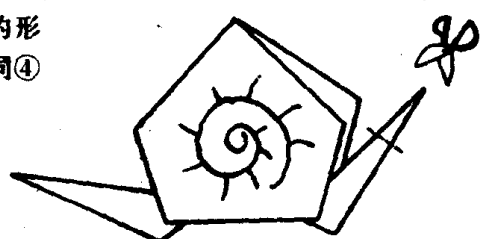

⑩角用剪子剪，沿虚线折叠。蜗牛做成了。

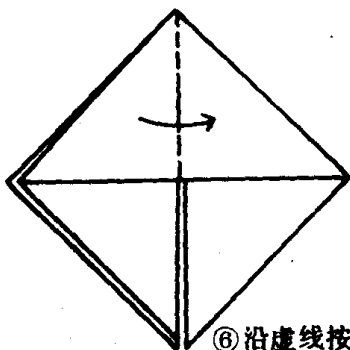

⑥沿虚线按箭头所指方向折。

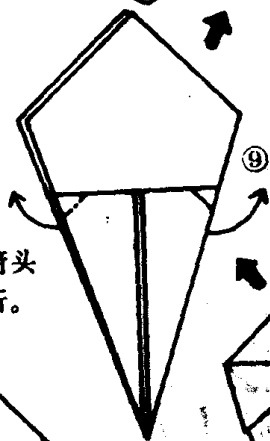

⑨沿虚线往里折。

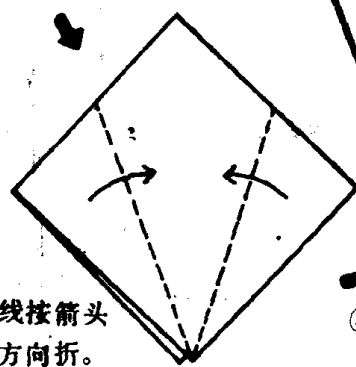

⑦沿虚线按箭头所指方向折。

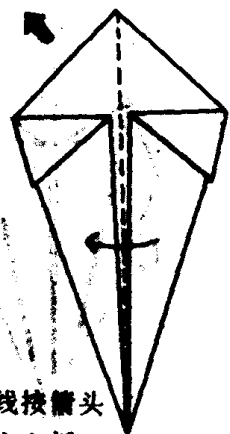

⑧沿虚线按箭头所指方向折。

蜻  
蜓

★从仙鹤叠法之⑦开始折。

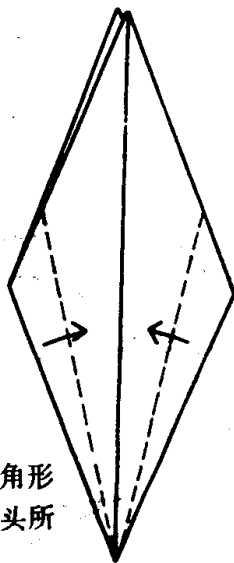

①把前面的三角形沿虚线按箭头所指方向折叠。

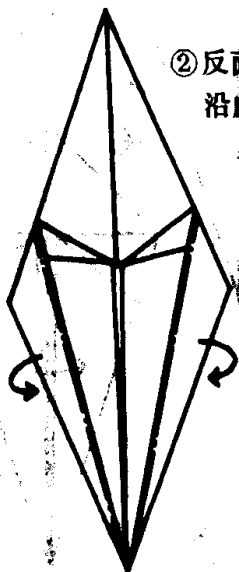

②反面也和①一样，沿虚线折叠。

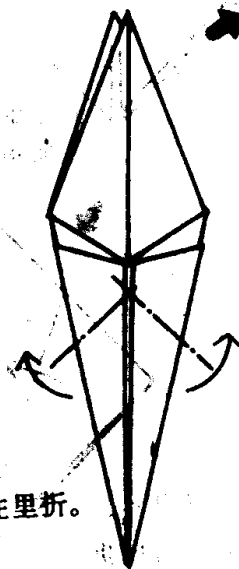

③沿虚线往里折。

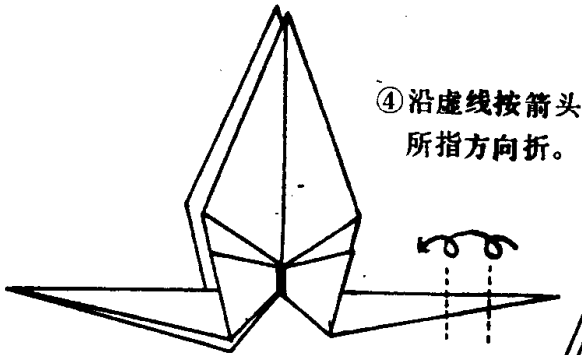

④ 沿虚线按箭头所指方向折。

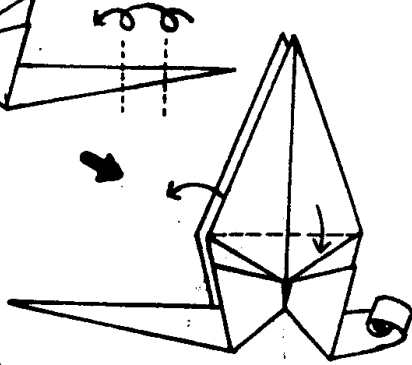

⑤ 把前面的翅膀沿虚线按箭头所指方向折。反面相同。

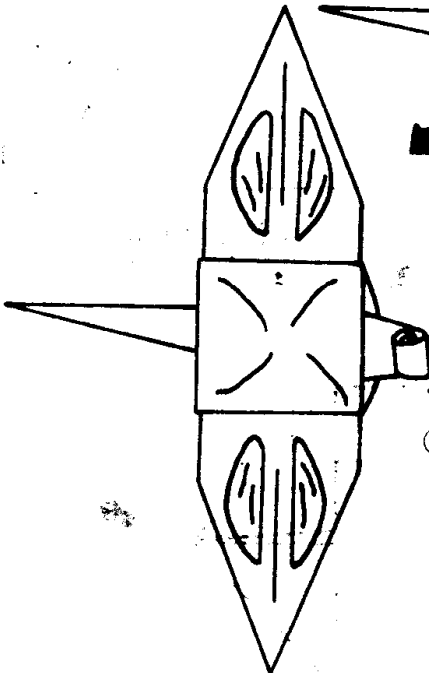

⑥ 从下面往里吹气，蜻蜓就做成了。

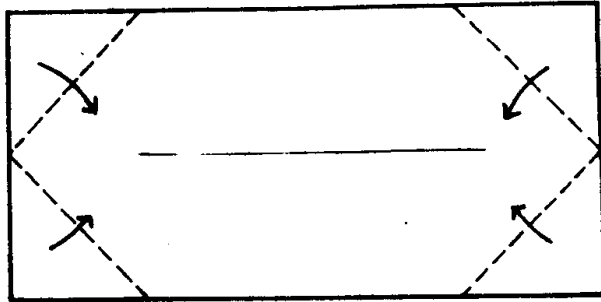
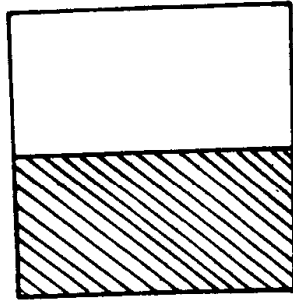

① 沿虚线按箭头所指方向折。

② 沿虚线按箭头所指方向折。

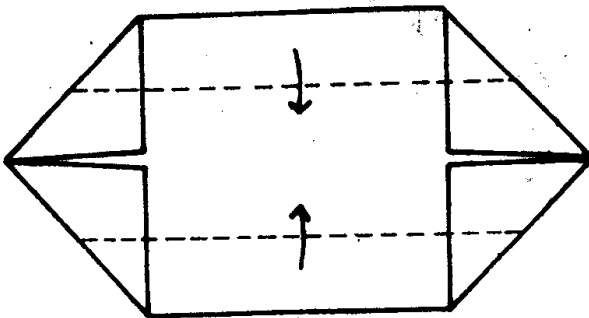

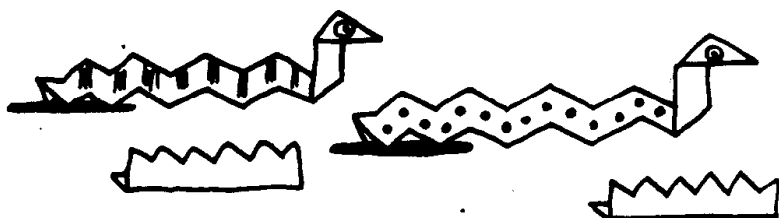

③沿虚线折叠。

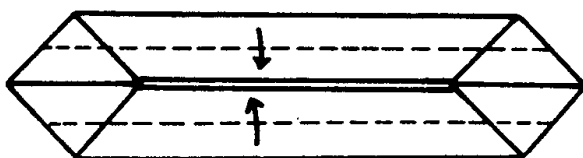

④沿虚线折叠。

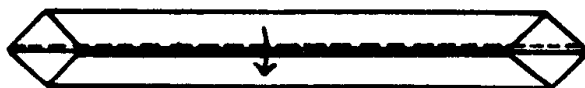

⑤沿虚线折叠。



⑥沿虚线折叠。

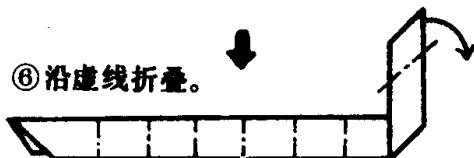

⑦蛇做好了。

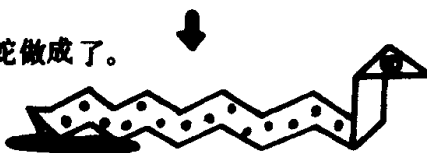



## 第7章

# 交通工具类折纸



中国美术学院美术考级教材  
儿童画分册

浙江人民美术出版社

2011

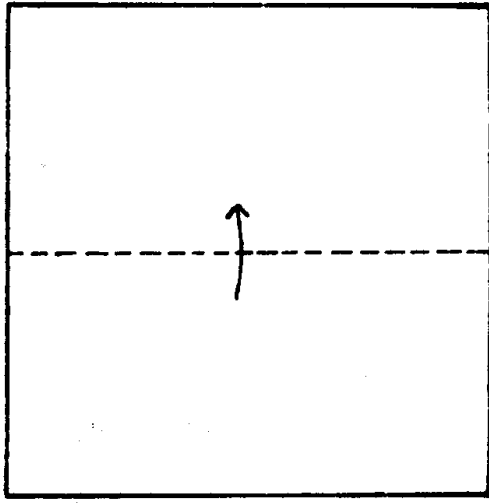

①沿虚线按箭头所指方向折叠。

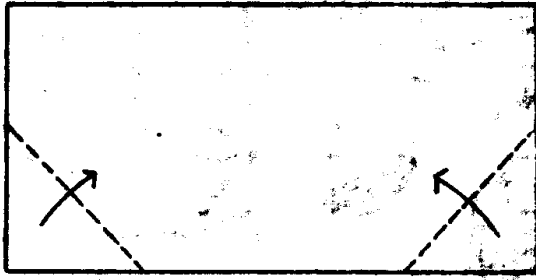

②沿虚线按箭头所指方向折。

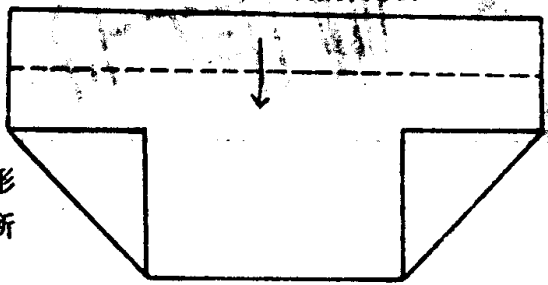

③把前面的四边形沿虚线按箭头所指方向折叠。

④沿虚线按箭头  
所示折叠前面  
四边形。反面  
也同③④。

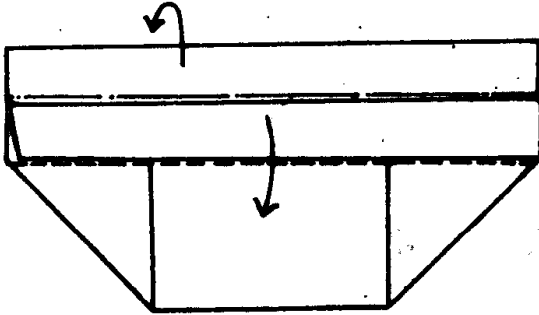

⑤沿虚线按箭头  
所指方向折。

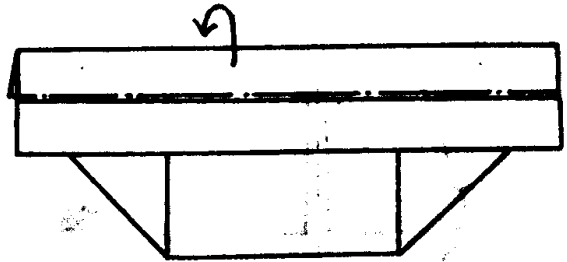

⑥船做成了。

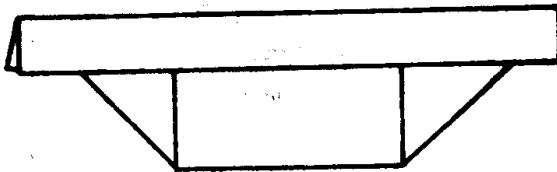

游  
艇

①沿虚线按箭头所指方向折。

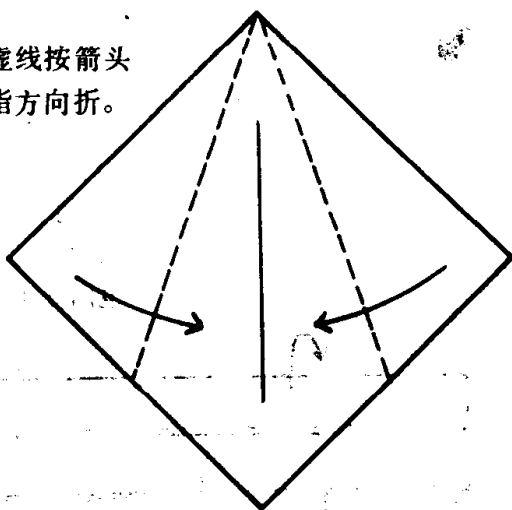

②沿虚线按箭头所指方向折。

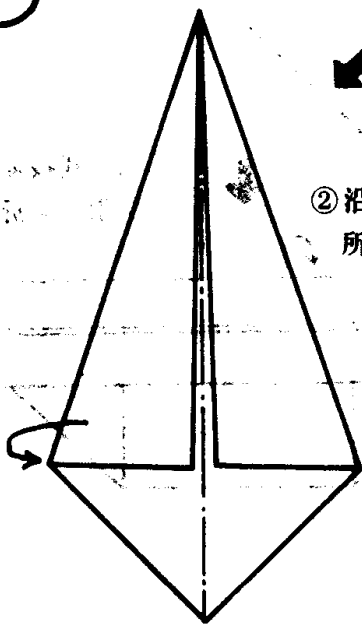

③沿虚线按箭头所指方向折。

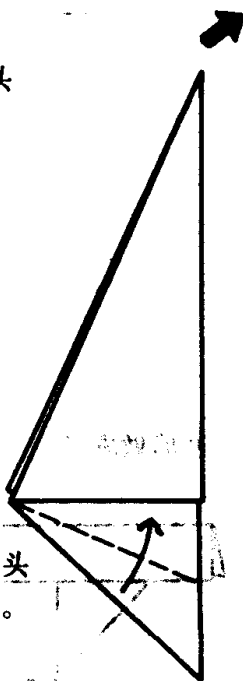

④ 如图所示打开③，  
沿虚线往外抽出。

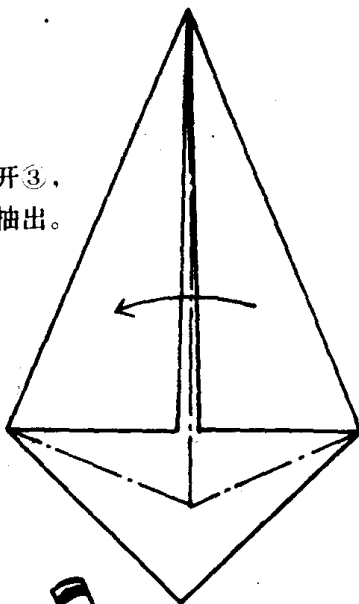

⑤ 把④整理成  
图中示样。

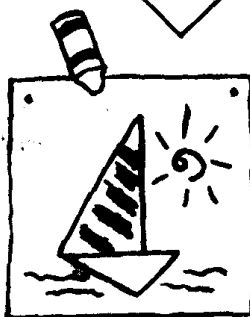

⑥ 游艇做成了。

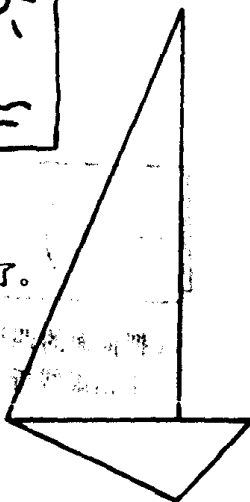

游  
船

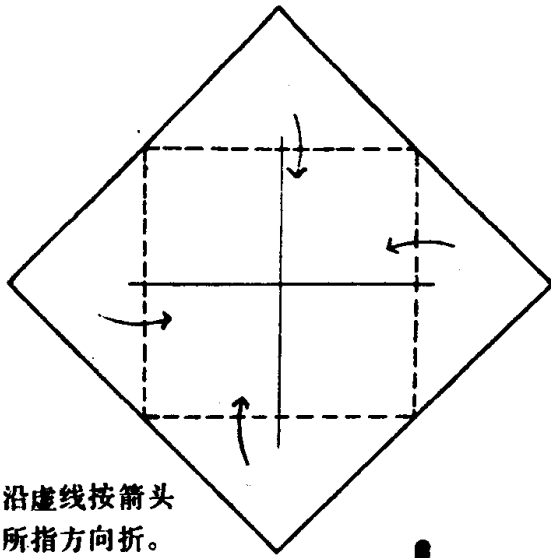

① 沿虚线按箭头所指方向折。

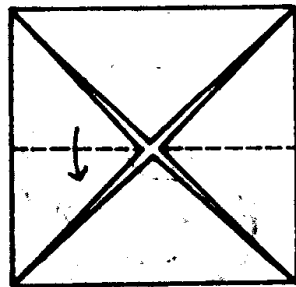

② 沿虚线按箭头所指方向折。

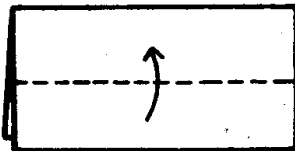

③ 把前面的四边  
形沿虚线折。

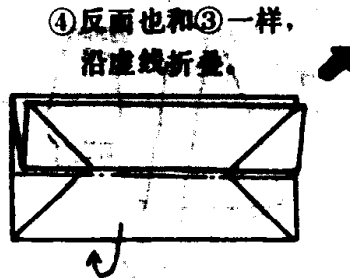

④ 反面也和③一样，  
沿虚线折叠。

⑤把前面三角形  
沿虚线折叠。



⑥把前面三角形  
沿虚线折叠。



⑦把前面三角形  
沿虚线折叠。



⑧反面也和⑤⑥  
⑦一样折叠。



⑩游船做好了。

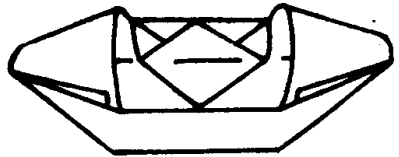

⑩把前面三角形  
沿虚线折叠。

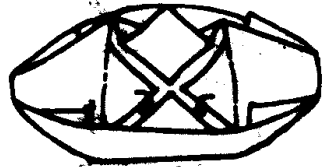

⑨把⑧用手指拉  
开，同时翻面。



大炮船

①沿虚线按箭头所指方向折。

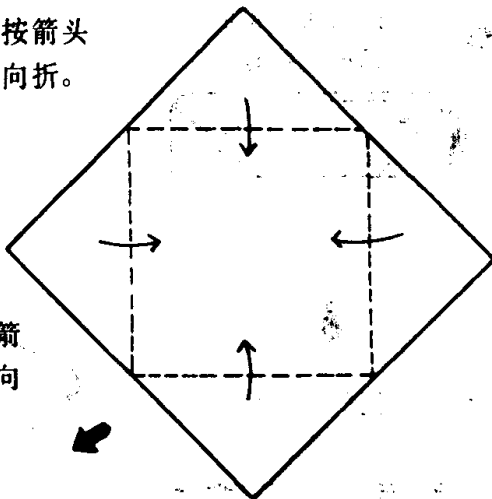

②沿虚线按箭头所指方向折叠。

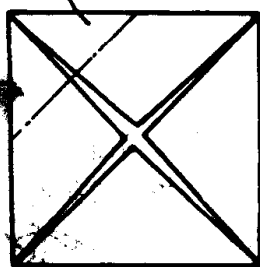

③沿虚线按箭头所指方向折叠。

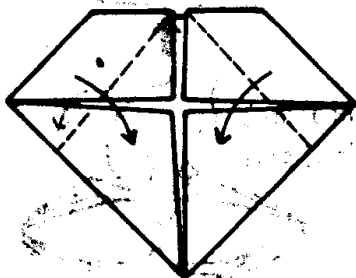

⑤把④翻面，沿虚线按箭头所指方向折叠。

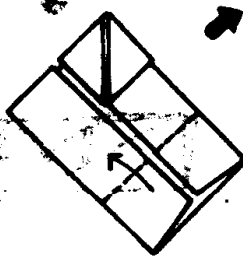

④沿虚线按箭头所指方向折叠。

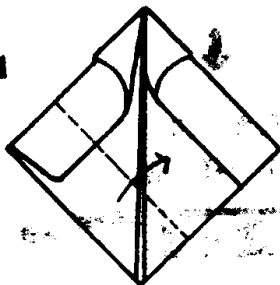

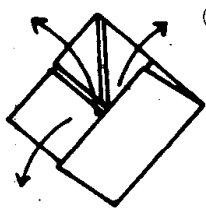

⑥按箭头所指  
方向打开。

⑪大炮船做好了。



⑦按箭头所指  
方向抽出，  
做成帆。

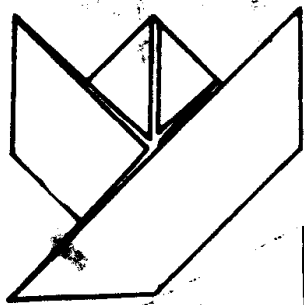
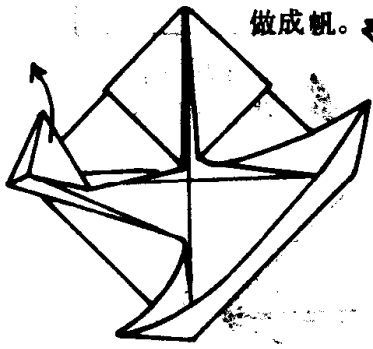
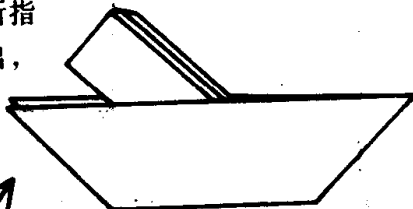

⑧⑦所折成  
的形状。

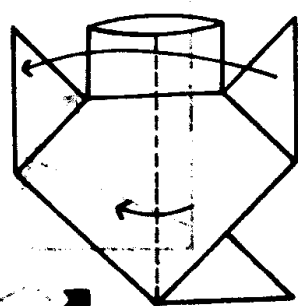

⑩沿虚线按箭头  
所指方向折。

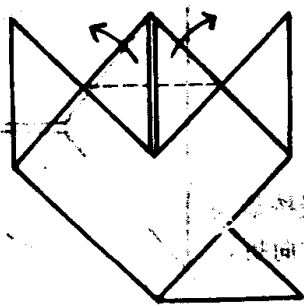

⑨把⑧翻过来，  
将三角形的袋  
子打开，沿虚  
线折叠。

喷气式飞机

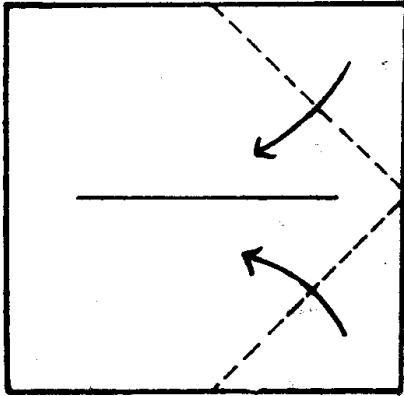

①沿虚线按箭头所指方向折叠。

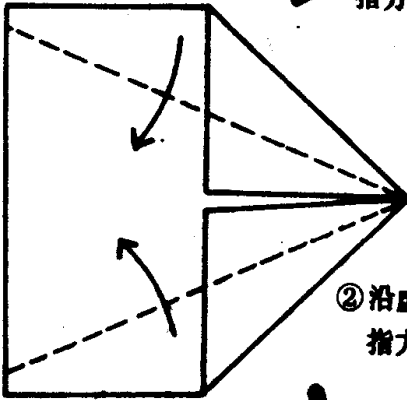

②沿虚线按箭头所指方向折叠。

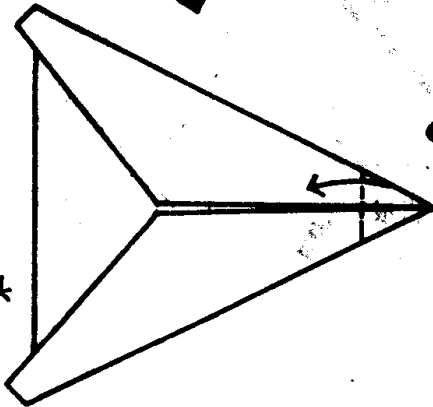

③沿虚线按箭头所指方向折。

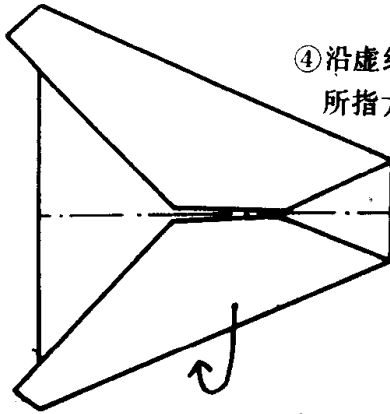

④沿虚线按箭头所指方向折。

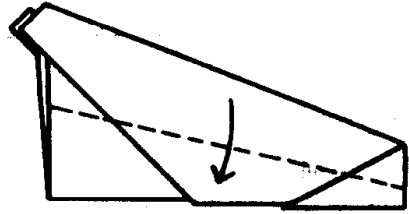

⑤把前面一翼沿虚线按箭头所指方向折叠。反面相同。

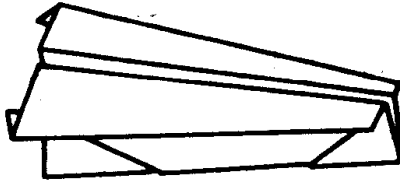

⑥飞机做好了。如图所示，可扔着玩。

# 燕式战斗机

★所用纸的大小(一般折纸的1/2)

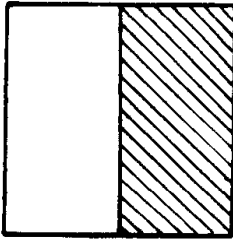

⑤ 如图所示用剪子剪，把前面的三角形沿虚线折叠。

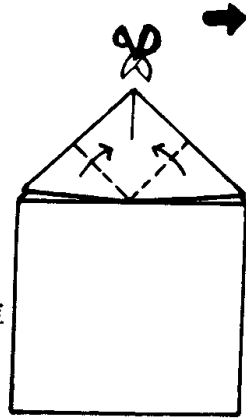

① 沿虚线按箭头所指方向折。

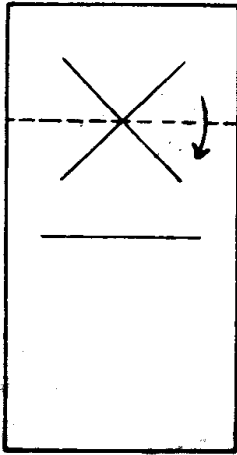

④③ 所折成的形状。

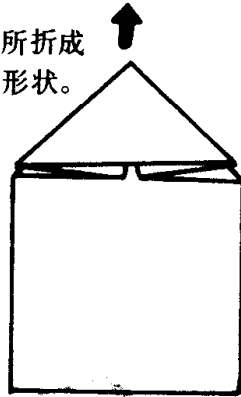

② 沿虚线往里折。

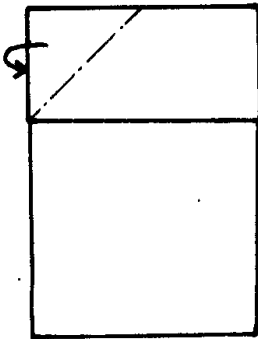

③ 另一端也和②一样沿虚线往里折。

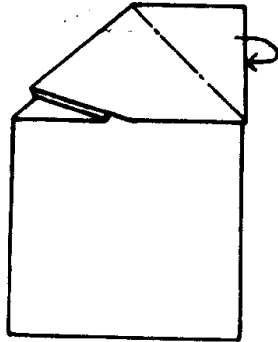

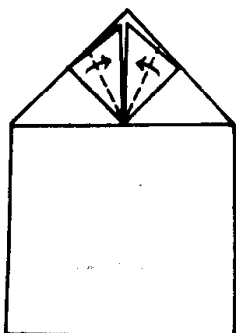

⑥把前面三角形沿虚线折叠。

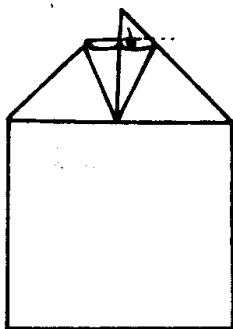

⑦把⑤所剪之处沿虚线折叠，塞到三角形的袋子里去。

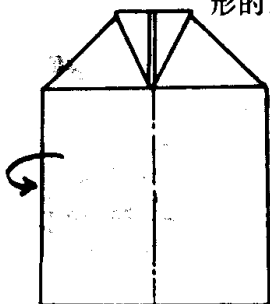

⑧沿虚线按箭头所指方向折。

⑪燕式战斗机做好了。

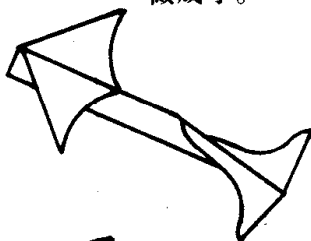

⑩把前面的部分沿虚线折叠。

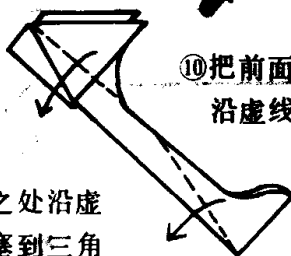

⑨如图所示用剪子剪。

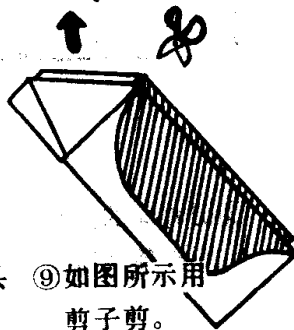

墨  
鱼  
式  
战  
斗  
机

★所用折纸大小  
(一般折纸的  
 $1/2$ )

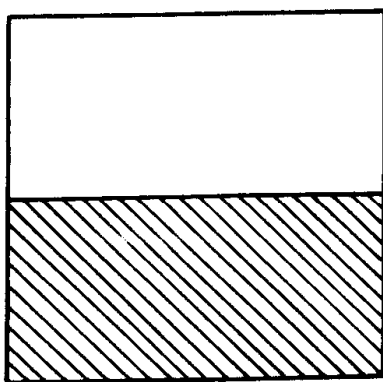

①沿虚线按箭头所指方向折。

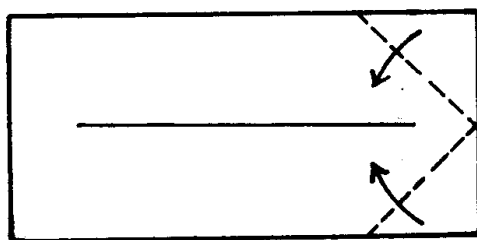

②把①翻个面，  
沿虚线按箭头所指方向折。

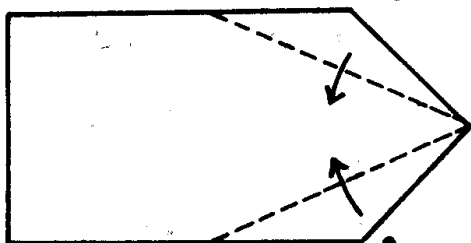

③把背面的三角  
形按箭头所指  
方向折叠。

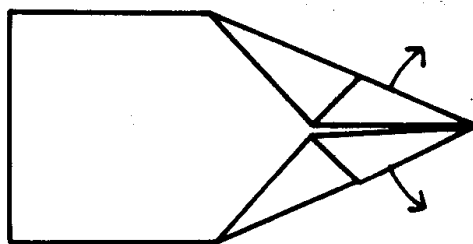

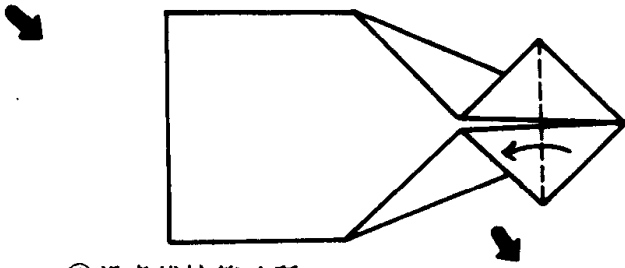

④沿虚线按箭头所指方向折叠。

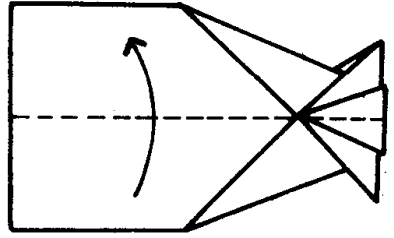

⑤沿虚线按箭头所指方向折叠。

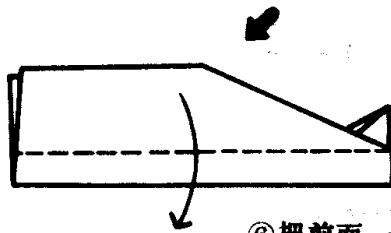

⑥把前面一翼沿虚线按箭头所指方向折叠。反面相同。

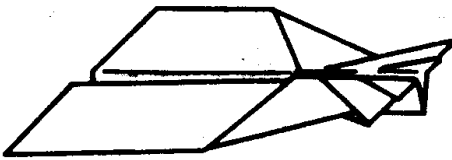

⑦整理两翼，往高空扔着玩。墨鱼式战斗机做成了。

火

箭

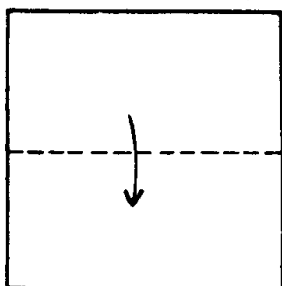

①沿虚线按箭头所指方向折成四边形。



②沿虚线按箭头所指方向折。

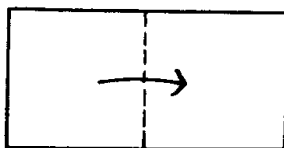

③沿虚线折叠。

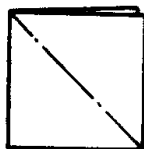

④打开前面四边形的袋子，沿③的折印折成三角形。



⑤反面也同③。

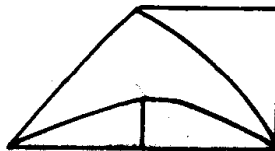
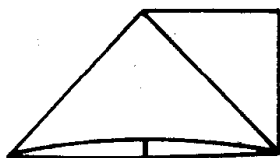

⑥沿虚线折叠前面三角形的袋子。



⑦沿虚线折叠。

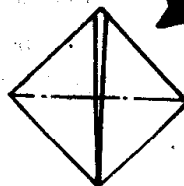

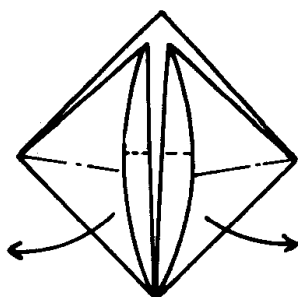

⑧ 打开前面三角形袋子，沿虚线折叠。反面相同。

⑨ 沿虚线折叠。反面相同。

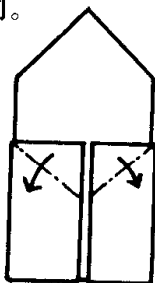
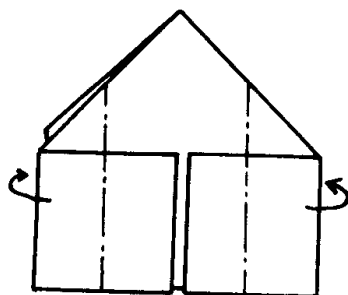

⑩ 将前面的部分沿虚线折叠。

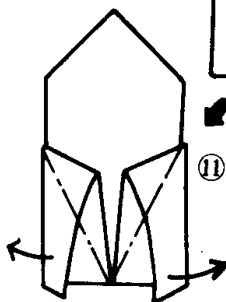

⑪ 把前面四边形袋子打开，沿虚线折。

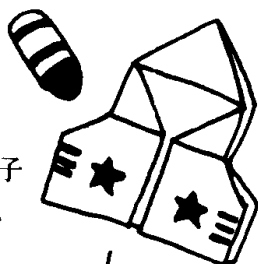

⑫ 将前面部分沿虚线折叠。反面相同。

⑬ 火箭做好了。

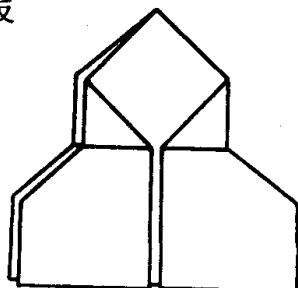
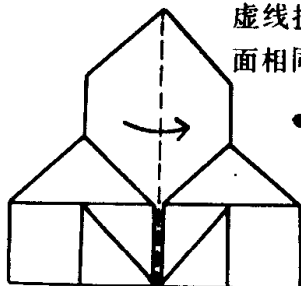

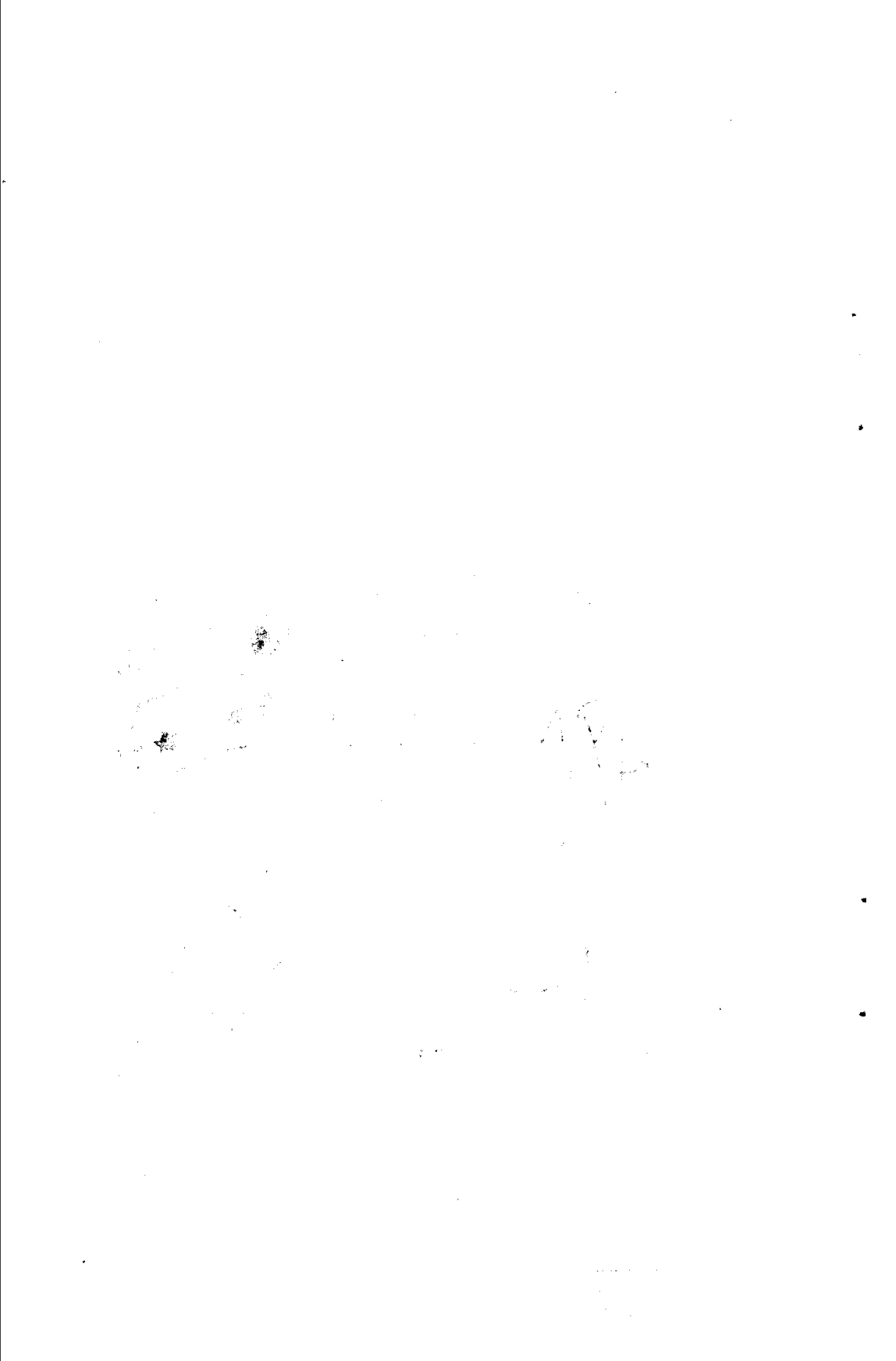

第8章

人形和帽子折纸



女  
学  
生

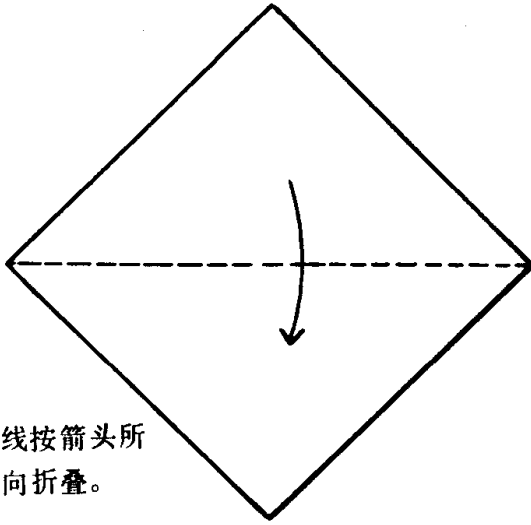

①沿虚线按箭头所指方向折叠。

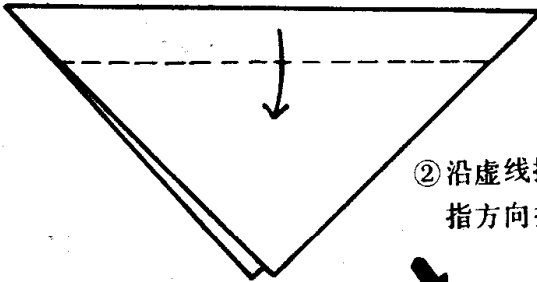

②沿虚线按箭头所指方向折叠。

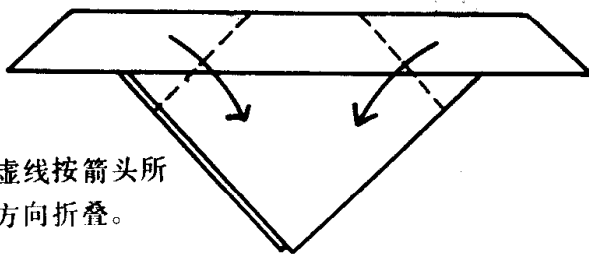

③沿虚线按箭头所指方向折叠。

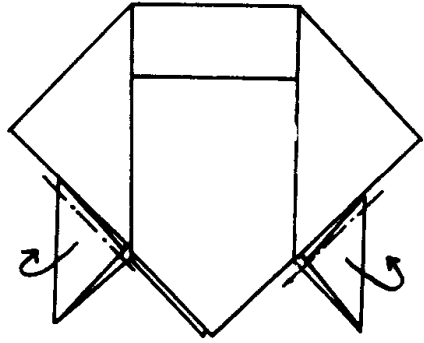

④沿虚线按箭头所指方向折叠，并塞到里面去。

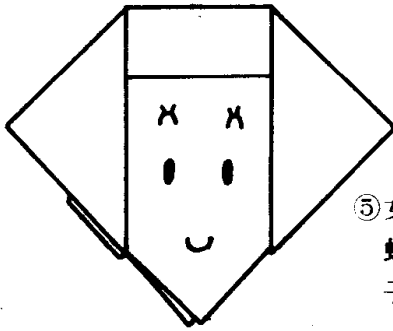

⑤女学生做成了。用蜡笔画出眼睛、鼻子、嘴和眉毛。



福神像

★福神像——一种头大身矮的偶人。

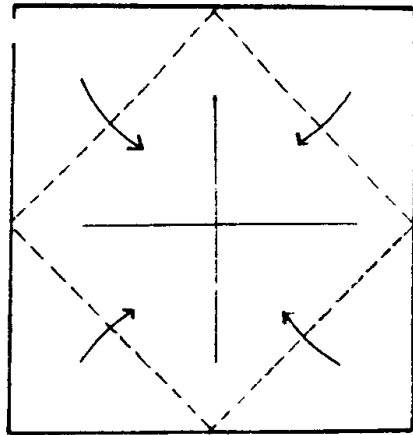

①沿虚线按箭头所指方向折叠。

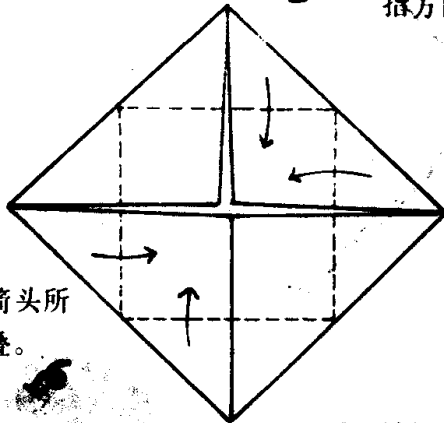

②沿虚线按箭头所指方向折叠。

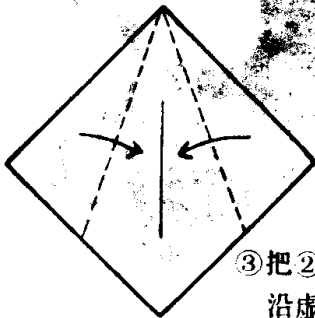

③把②翻过来，沿虚线折叠。

④所折成的形状。

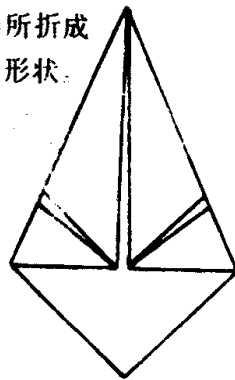

5

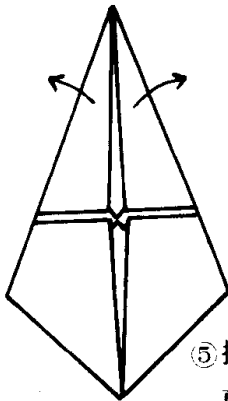

⑤把④翻过来，将前面部分按箭头所指方向折叠。

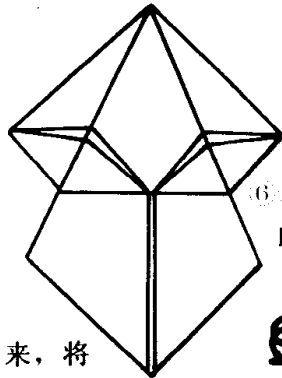

⑥⑤被打开后的形状。

6

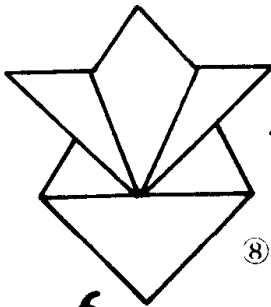

⑧⑦所折成的图形。

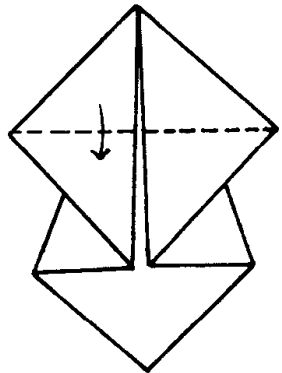

⑦把⑥翻过来，沿虚线按箭头所指方向折。

8

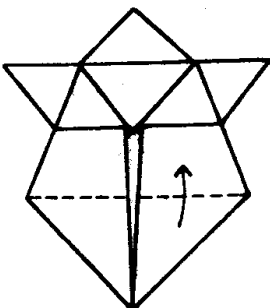

⑨把⑧翻过来，沿虚线折叠。

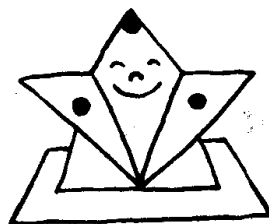

⑩福神像做成了。

9

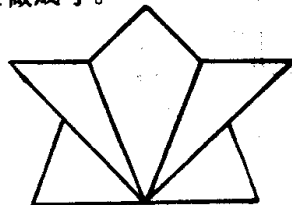

童  
话  
小  
人

★准备三张正方形纸。



1 沿虚线按箭头所指方向折叠。

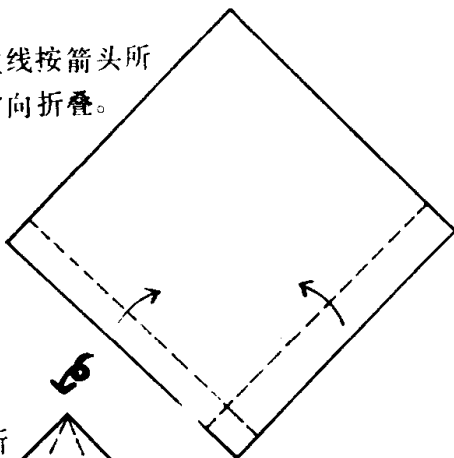

2 沿虚线按箭头所指方向折叠。

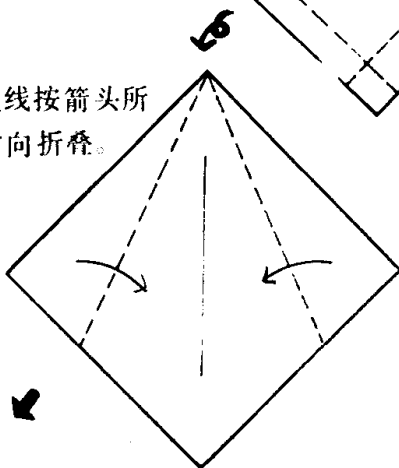

①头做好了。

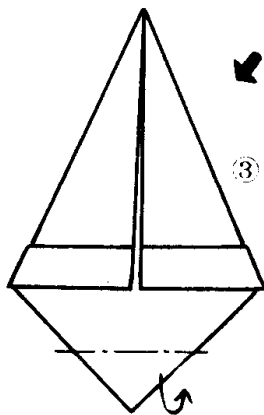

③沿虚线按箭头所指方向折。

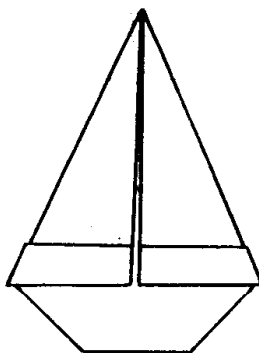

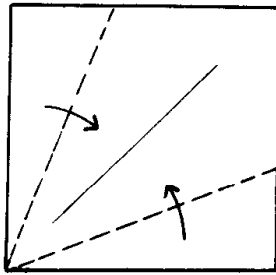

①沿虚线按箭头所指方向折。

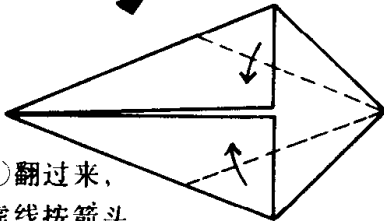
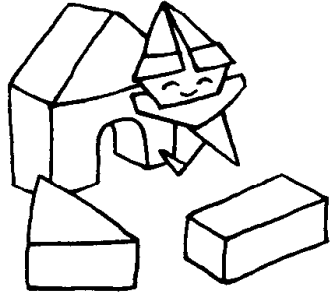

②把①翻过来，沿虚线按箭头所指方向折。

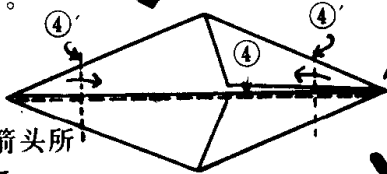

③沿虚线按箭头所指方向折叠。

④'沿虚线按箭头所指方向折叠。

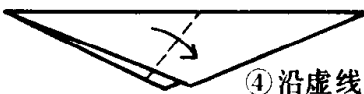

④沿虚线折叠。

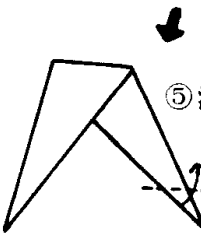
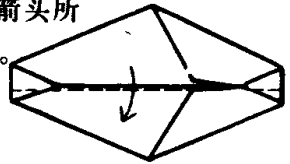

⑤沿虚线折叠。

⑤'身子和手做好了。

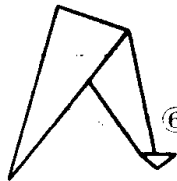

⑥脚做好了。

稻草人

★从仙鹤叠法之乙开始折。

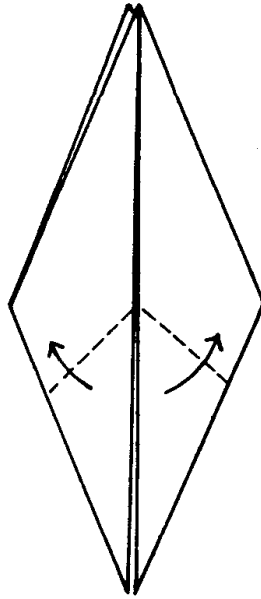

①沿虚线按箭头所指方向折叠。

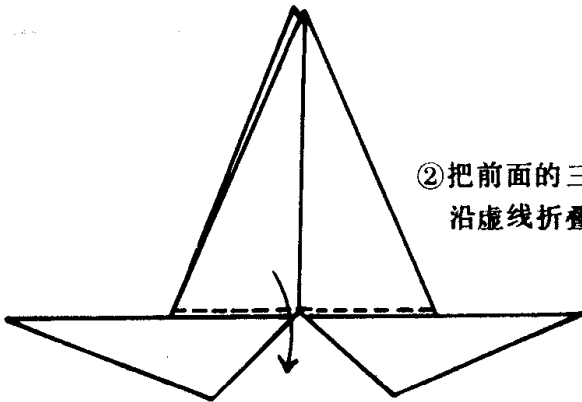

②把前面的三角形沿虚线折叠。



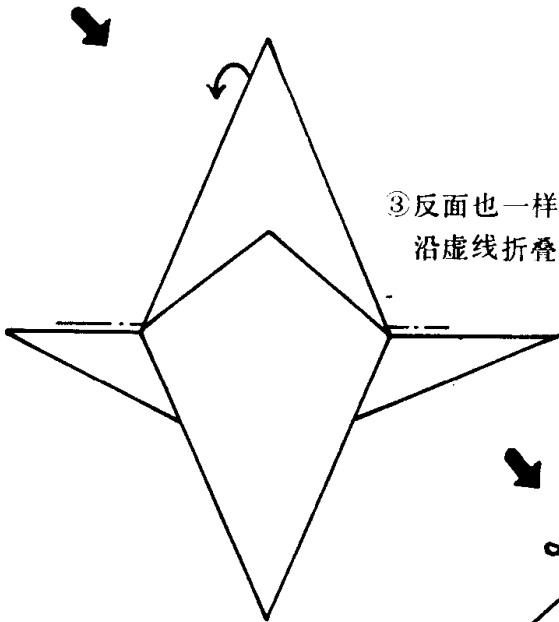

③反面也一样，  
沿虚线折叠。

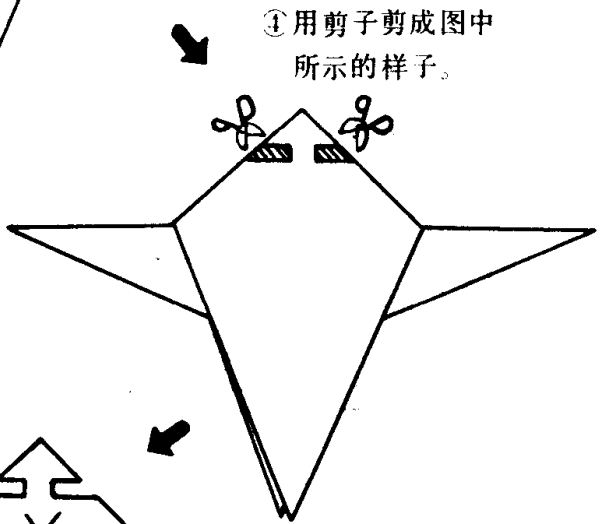

④用剪子剪成图中  
所示的样子。

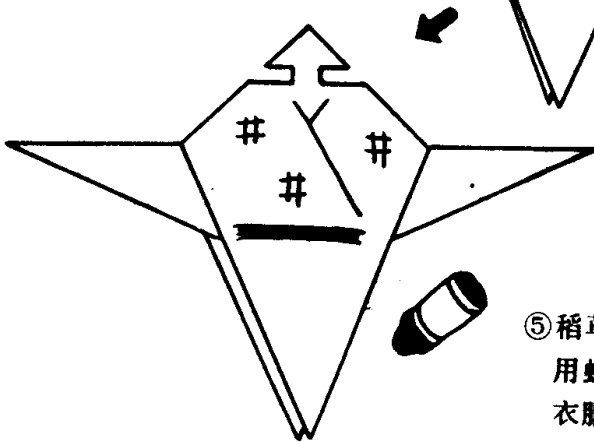

⑤稻草人做成了。  
用蜡笔画出脸、  
衣服。

小修女

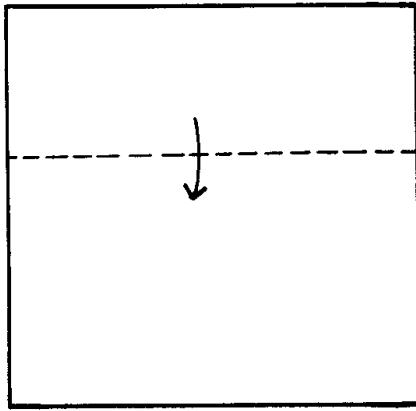

①沿虚线按箭头所指方向折叠。

②把前面的四边形沿虚线按箭头所指方向折叠。

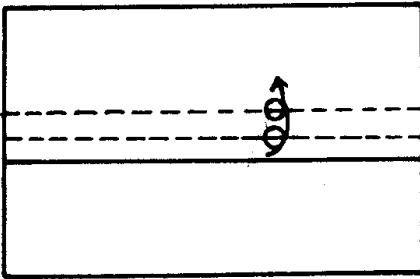

③沿虚线按箭头所指方向折叠。

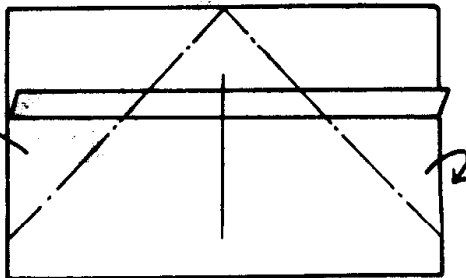

①沿虚线按箭头所指方向折叠。

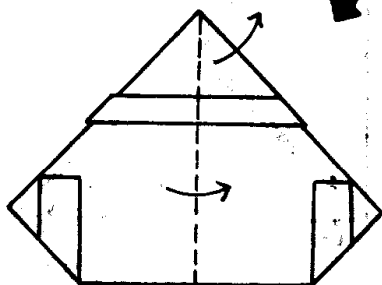
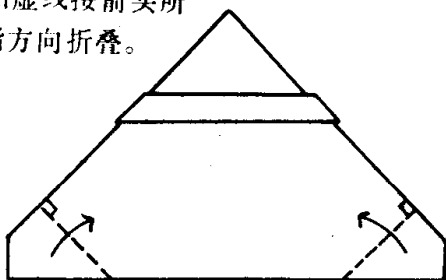

②打开三角形的袋子就成了头；沿虚线按箭头所指方向折叠后就是身子了。

③小修女（小尼姑）做好了。

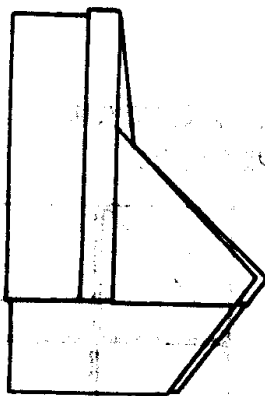

甩袖子的小家伙

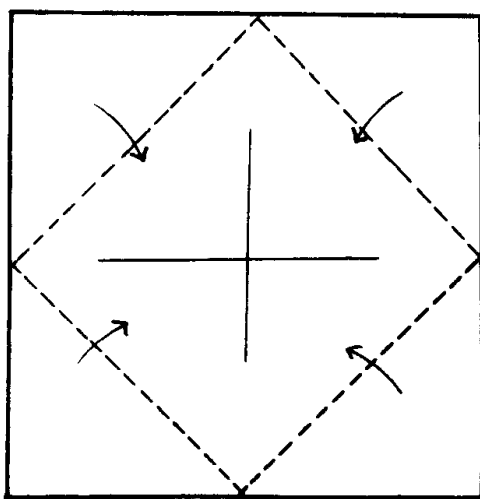

①沿虚线按箭头所指方向折叠。

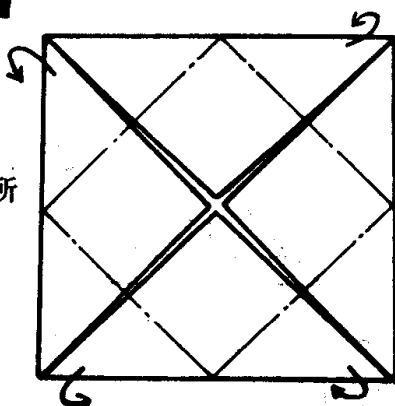

②沿虚线按箭头所指方向折叠。

③沿虚线按箭头所指方向折叠。

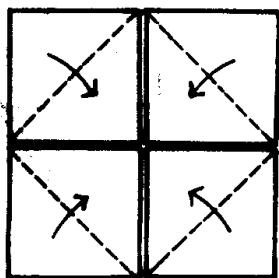

④③所折成的图形。

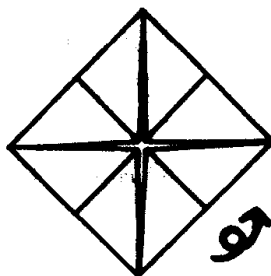

④

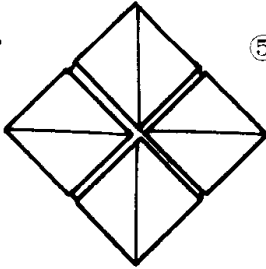

⑤把④翻个面。



⑥如图所示，把⑤打开，沿虚线折。

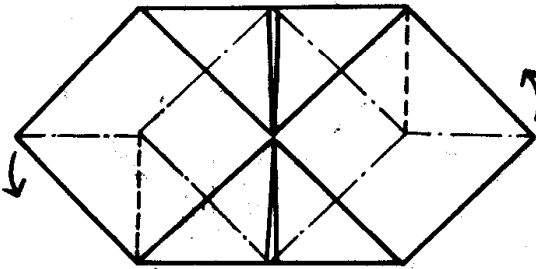

⑨甩袖子的小家伙做成了。

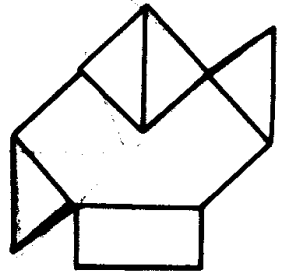

⑦如图所示，用右手把⑥捏住，沿虚线折叠。

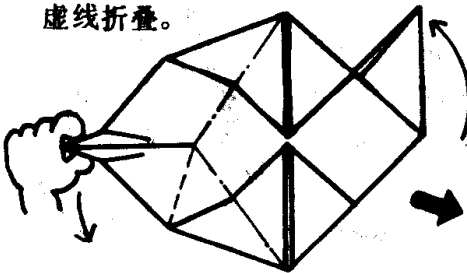

⑧打开三角形的袋子，沿虚线折叠。

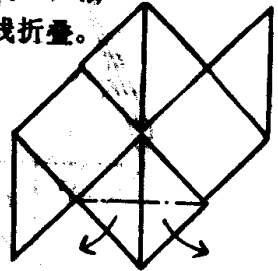

小妖怪

★从三角形折叠基本形(4)开始叠起。

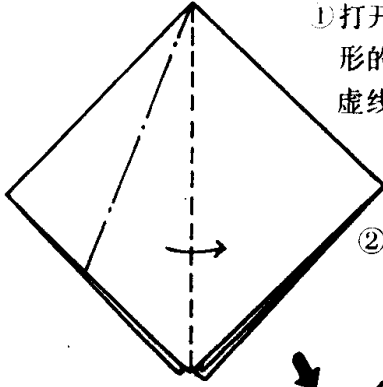

①打开前面四边形的袋子，沿虚线折叠。

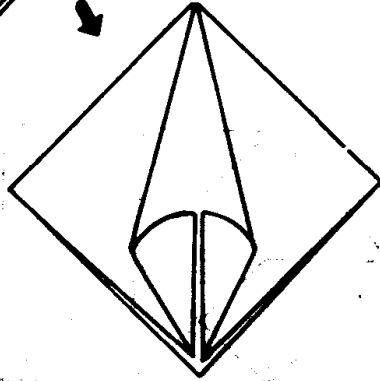

②打开前面四边形的袋子，沿①的折印折叠。

③②所折成的形状。其它相同。

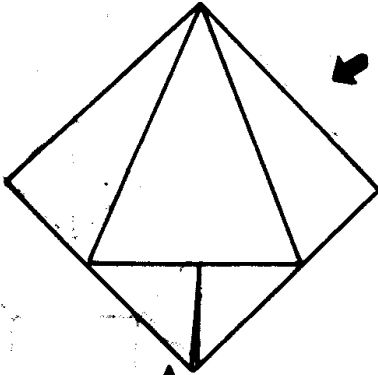

⑤④所折成的形状。其它叠法均同④。

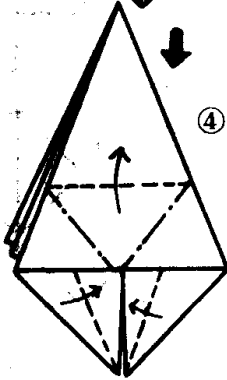

④打开前面三角形的袋子，沿虚线折叠。

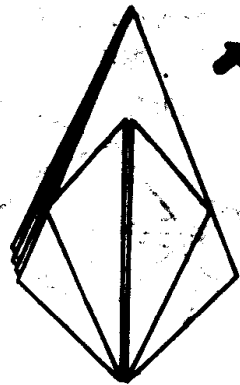

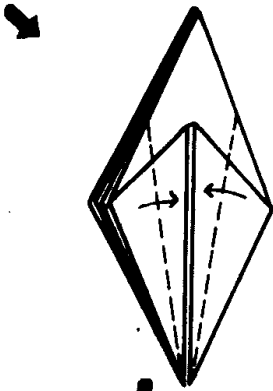

⑥将前面的三角形沿虚线按箭头所指方向折叠。

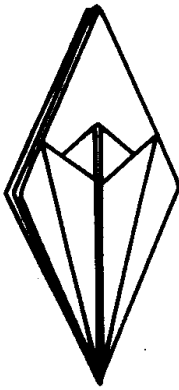

⑦⑥所折成的形状。

⑩按图所示，用剪子剪。

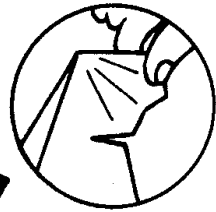
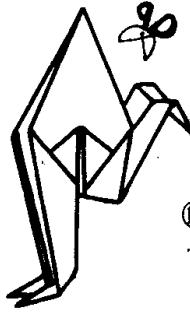

⑪把⑩中用剪子剪过的地方用手指拉出来。

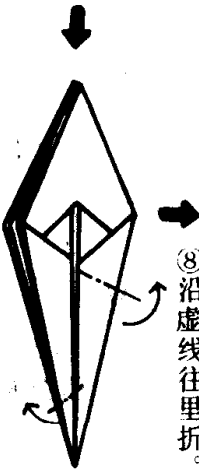

⑧沿虚线往里折。其余相同。

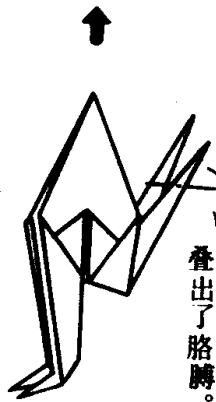

⑨沿虚线折叠，便叠出了胳膊。

⑫小妖怪做成了。

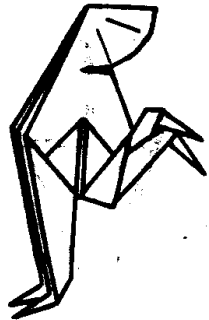

男女古装偶人 ②

①沿虚线按箭头所指方向折叠。

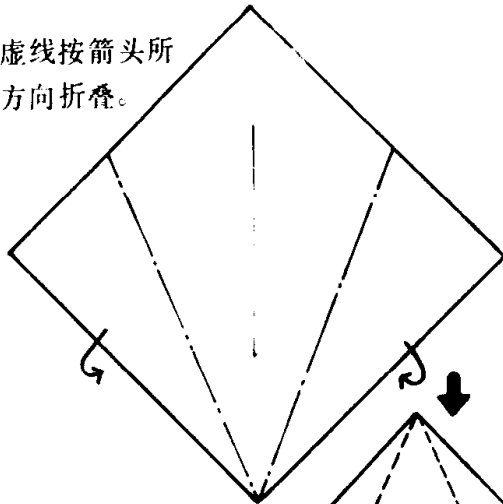

③沿虚线按箭头所指方向折叠。

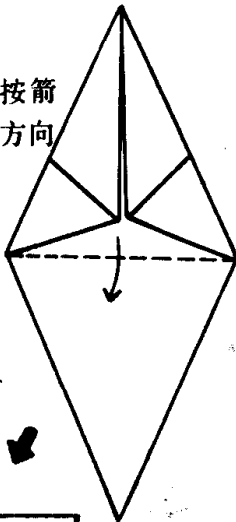

②沿虚线按箭头所指方向折叠。

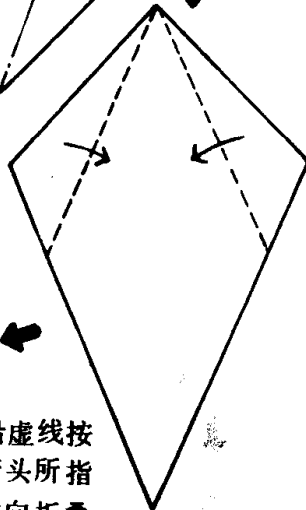

④沿虚线按箭头所指方向折叠。

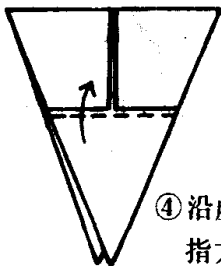

⑤④所折成的图形。

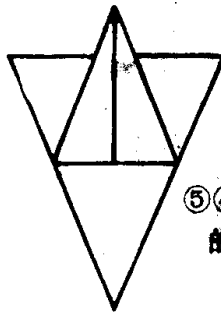

⑥ 把⑤翻个面，沿虚线折叠。

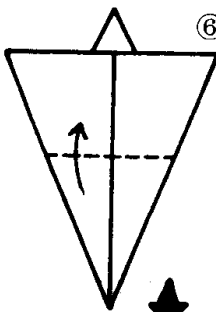

沿虚线折叠。

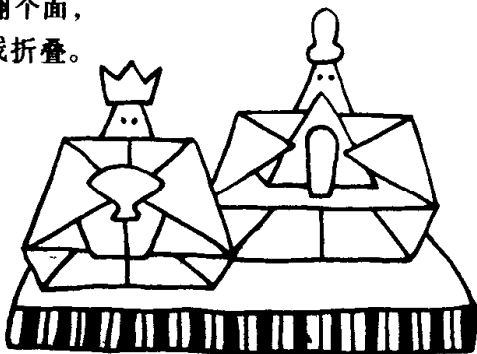

⑦ 把前面的三角形沿虚线折叠。

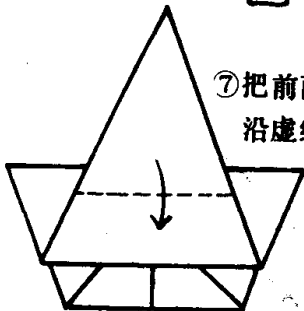

⑧ 把前面的三角形沿虚线折叠。

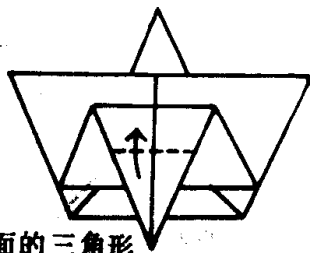

⑨ 沿虚线折叠。

⑧ 沿虚线折叠。

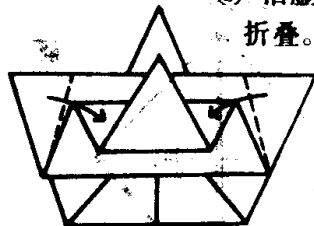
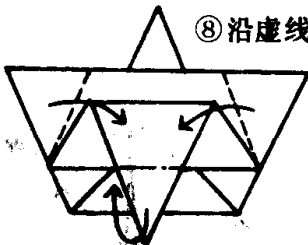

⑩ 男古装偶人做成了。

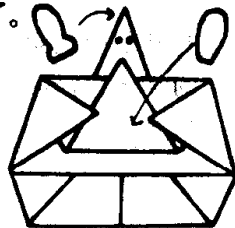

⑨ 女古装偶人做成了。

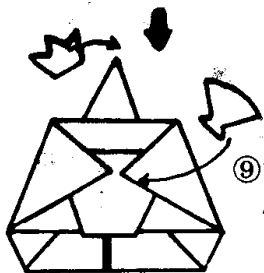

男女古装偶人 ③

①沿虚线按箭头所指方向折叠。

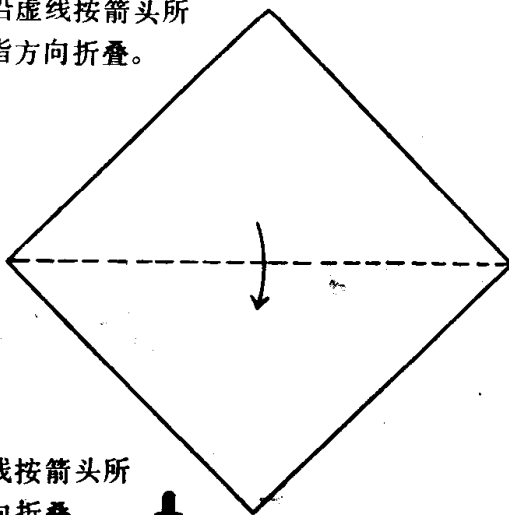

②沿虚线按箭头所指方向折叠。

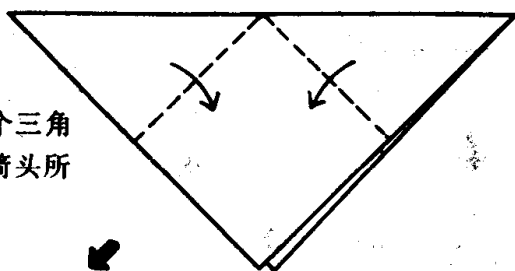

③把折成的两个三角形沿虚线按箭头所指方向折叠。

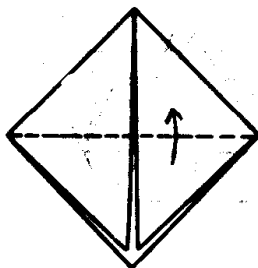

④打开前面三角形的袋子，沿虚线折叠。

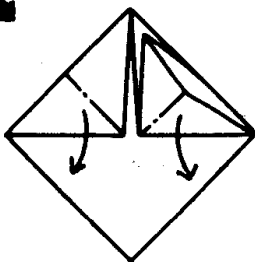

⑤沿虚线折叠前面的三角形。

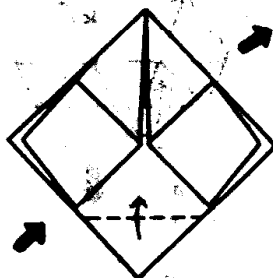

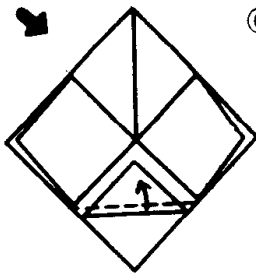

⑥沿虚线折叠前面的部分。

⑦将前面的三角形沿虚线折叠。

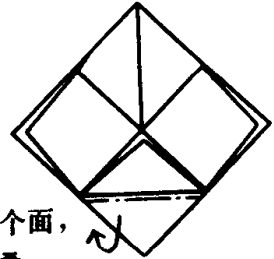

⑦把⑥翻个面，沿虚线折叠。

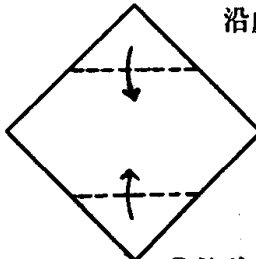

⑧将⑦翻个面，沿虚线折叠。

⑧将前面的三角形沿虚线折叠。

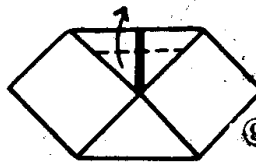

⑨将前面的三角形沿虚线折叠。

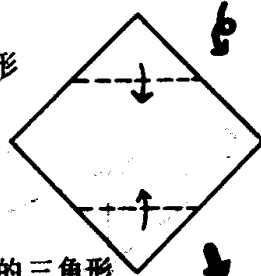

⑨将⑧翻个面，女古装偶人做成了。

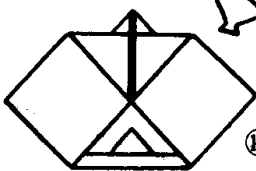

⑩将⑨翻个面，男古装偶人做成了。

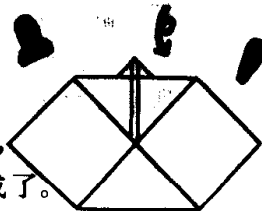
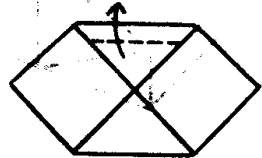

三个宫女

①沿虚线按箭头所指方向折叠。

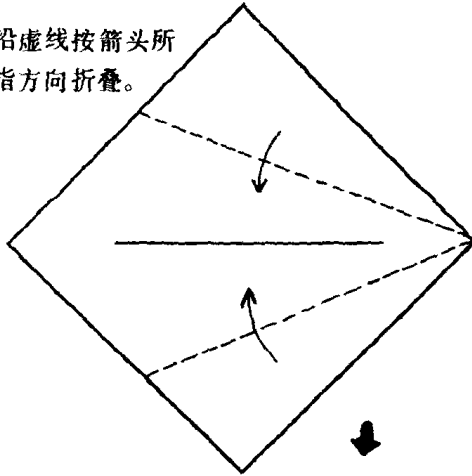

②将前面的三角形沿虚线折叠。

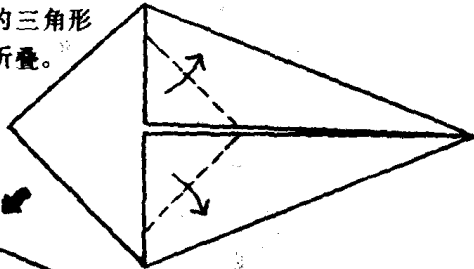

③②所折成的图形。

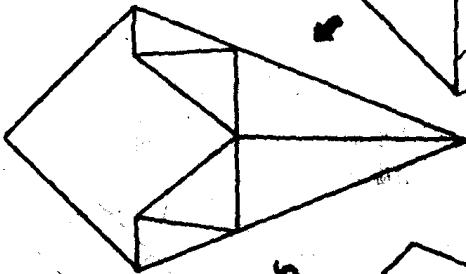

④把③翻个面，沿虚线按箭头所指方向折。

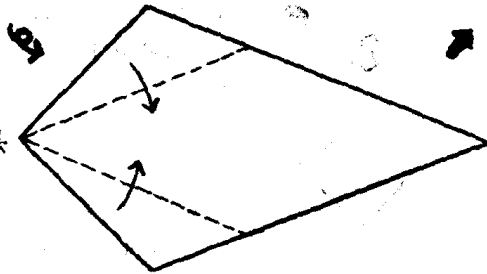

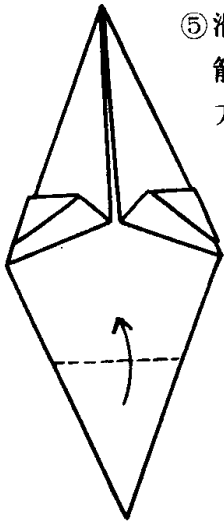

⑤ 沿虚线按  
箭头所指  
方向折。

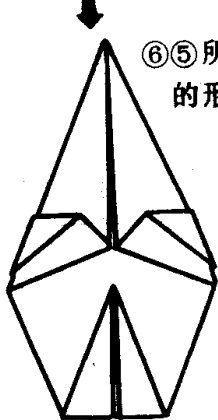
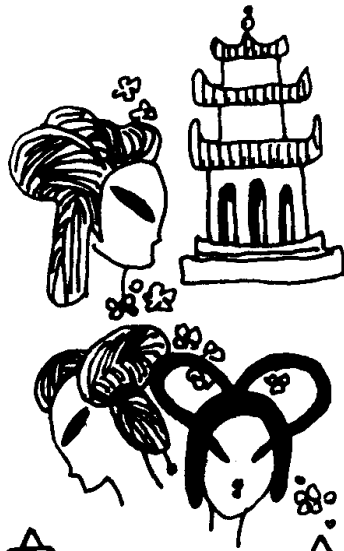

⑥ ⑤ 所折成  
的形状。

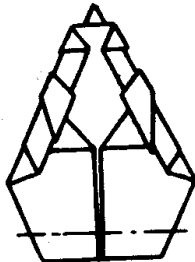

⑨ 沿虚线按  
箭头所指  
方向折。

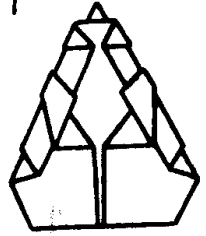

⑩ 宫女做成了。

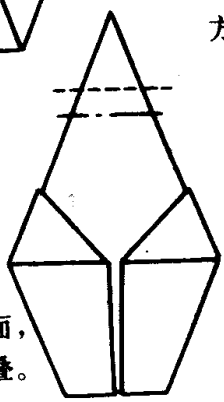

⑦ 把⑥ 翻个面，  
沿虚线折叠。

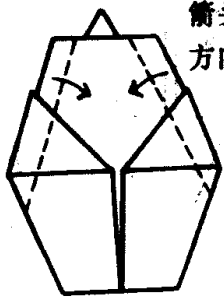

⑧ 沿虚线按  
箭头所指  
方向折。

二人唱

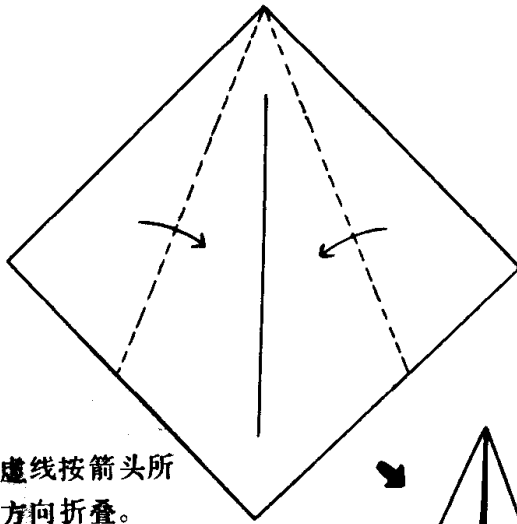

①沿虚线按箭头所指方向折叠。

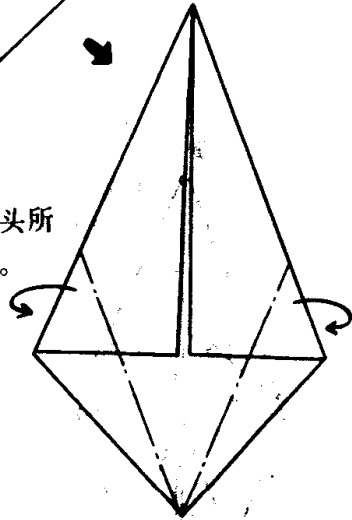

②沿虚线按箭头所指方向折叠。

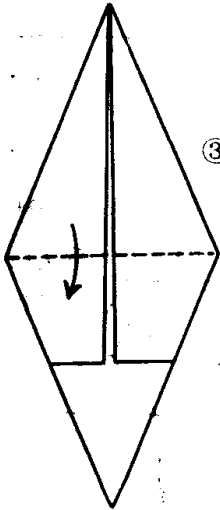

③沿虚线按箭头所指方向折叠。

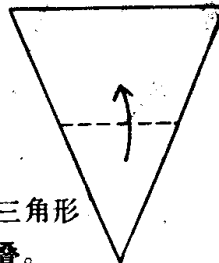

④把前面的三角形沿虚线折叠。

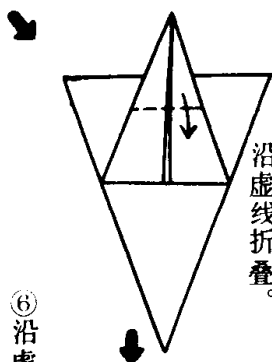

⑤ 把前面的三角形沿虚线折叠。

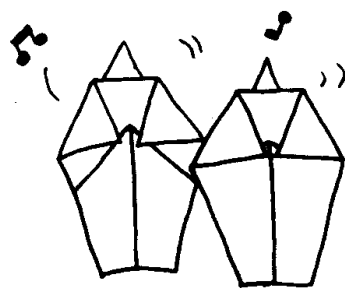

⑥ 沿虚线折叠。

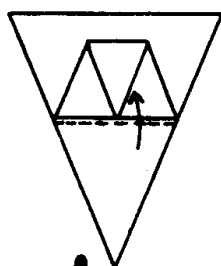

⑦ ⑥所折成的图形。

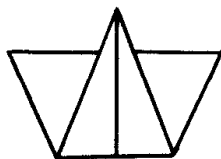

⑤ 沿虚线折叠。

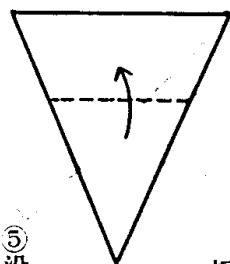

演唱者做成了

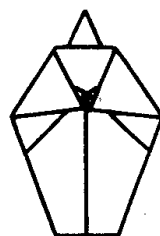

⑦ 把⑥翻个面，折成三角形。

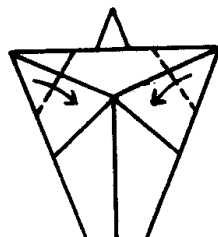

⑧ 把⑦翻个面，沿虚线折叠。

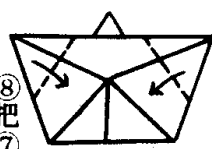

⑨ 一个演唱者做成了。



⑥ ⑤所折成的图形。

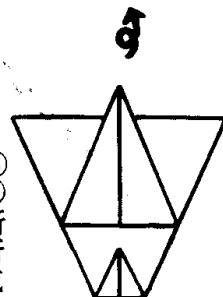

尖  
尖  
帽

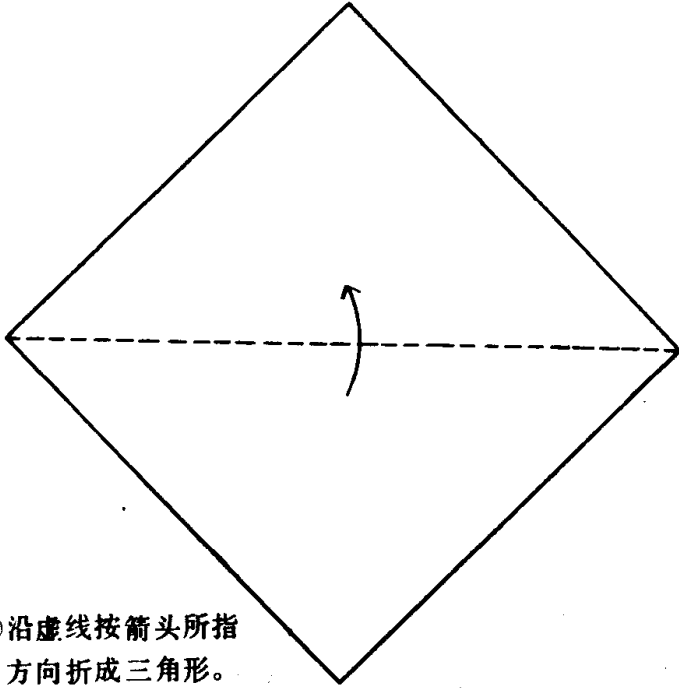

①沿虚线按箭头所指  
方向折成三角形。

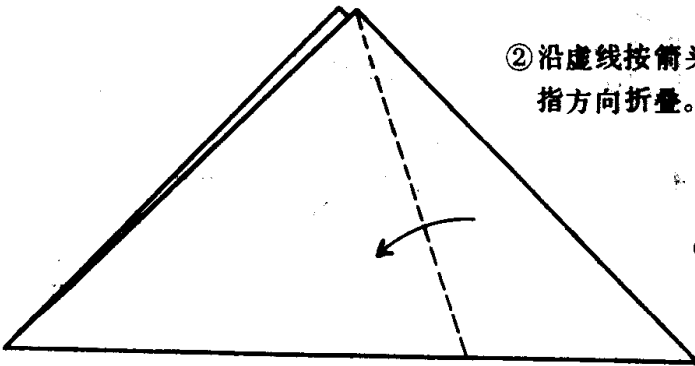

②沿虚线按箭头所  
指方向折叠。



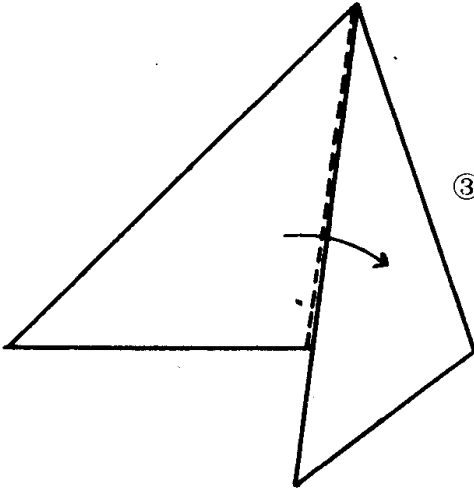

③沿虚线按箭头所指方向折叠。

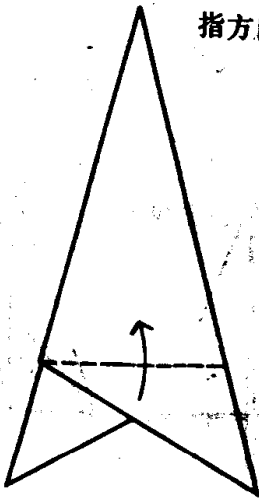

④沿虚线按箭头所指方向折叠。

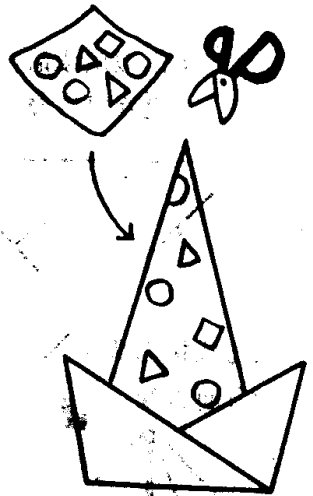

⑤尖尖帽做成了。把五色纸用剪子剪成图中所示样子，再用浆糊粘上去。

尖  
头  
盔

①沿虚线按箭头所指方向折成三角形。

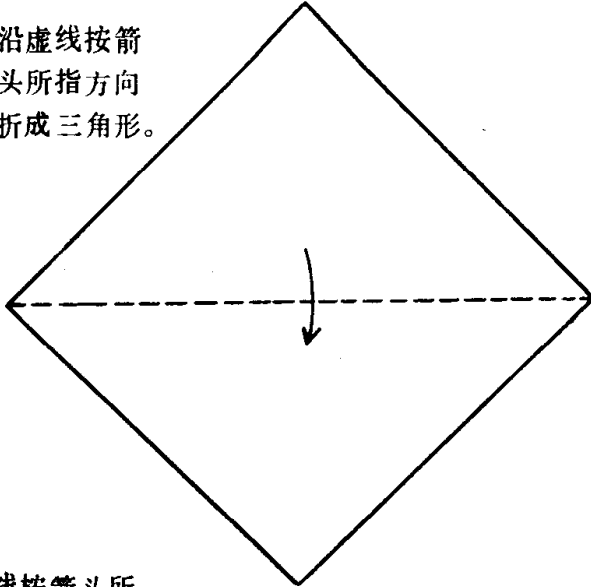

②沿虚线按箭头所指方向折叠。

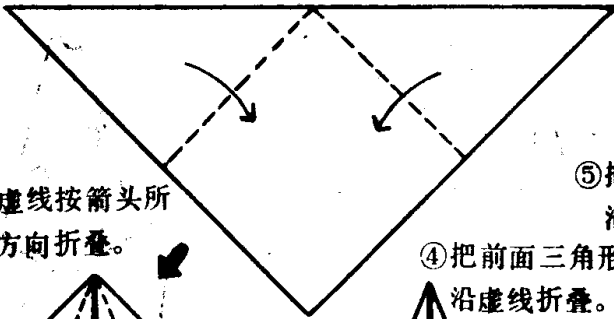

③沿虚线按箭头所指方向折叠。

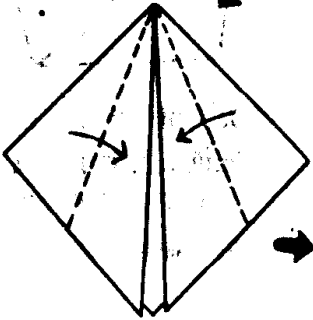

⑤把前面三角形沿虚线折叠。

④把前面三角形沿虚线折叠。

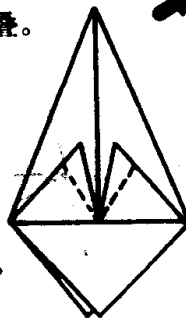
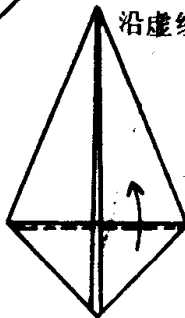

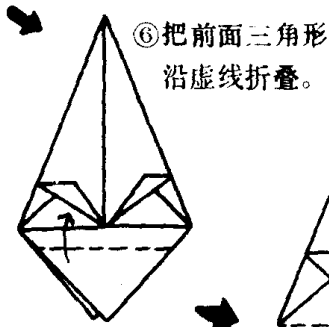

⑥把前面三角形沿虚线折叠。

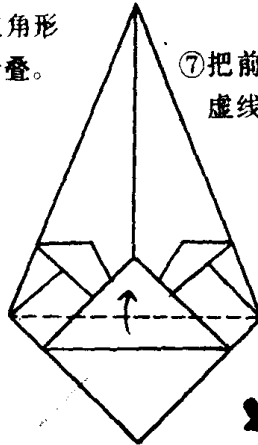

⑦把前面部分沿虚线折叠。

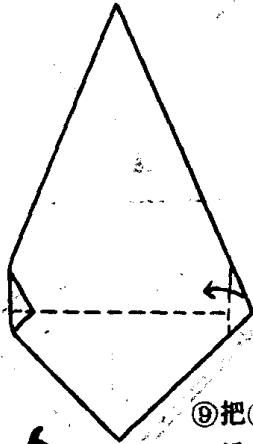

⑧⑦所折成的形状。

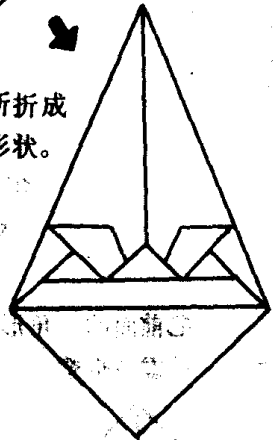

⑨把⑧翻个面，沿虚线折叠。

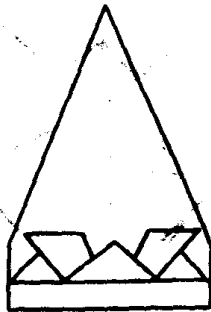

⑩把⑨翻个面，便是尖头盔。

鬼脸

①沿虚线按箭头所指方向折成三角形。

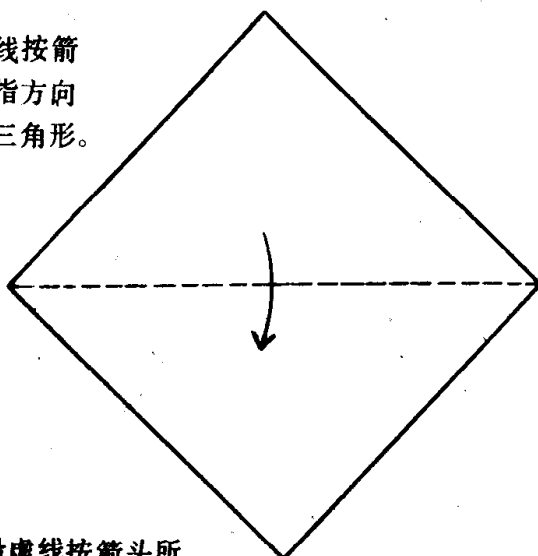

②沿虚线按箭头所指方向折叠。

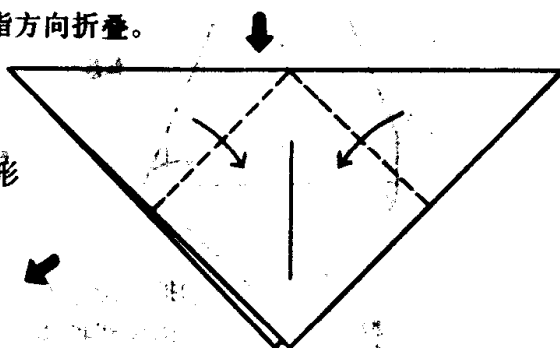

③把前面的三角形沿虚线折叠。

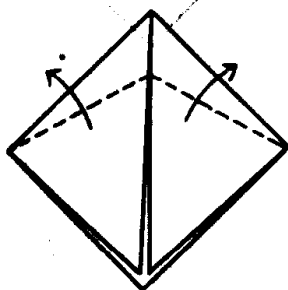

④把前面的三角形沿虚线折叠。

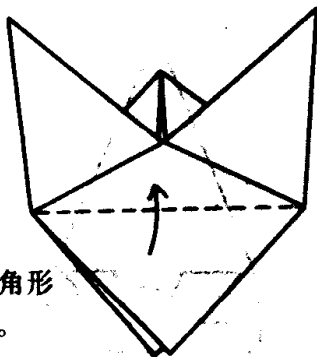

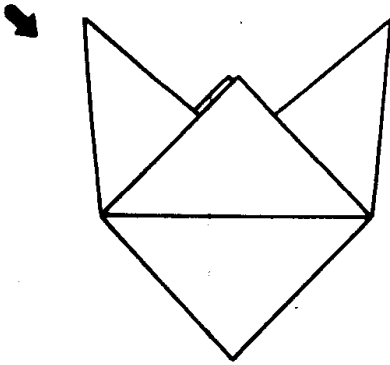

⑤④所折成的形状。

⑥把⑤翻个面，  
沿虚线按箭头  
所指方向折。

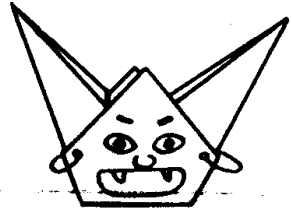
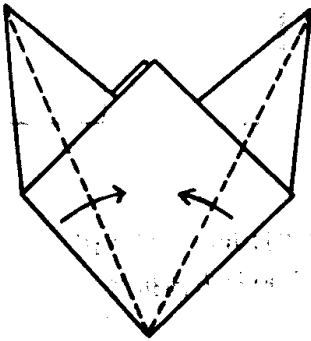

⑨把⑧翻个面，  
鬼脸做成了。  
画出脸来。

⑦沿虚线按箭头  
所指方向折。

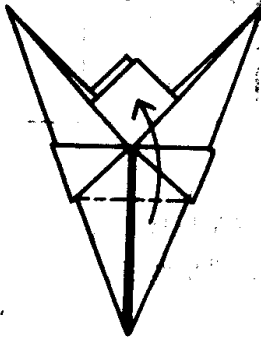

⑧⑦所折成的图形。

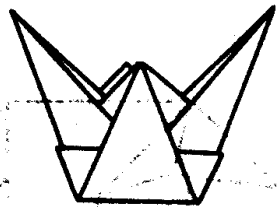

美国帽

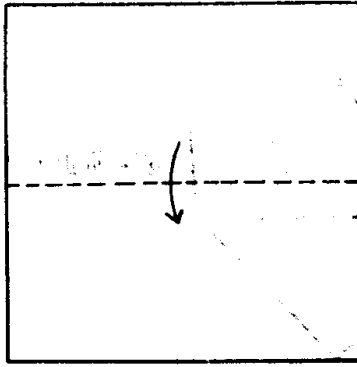

①沿虚线按箭头所指方向折四边形。

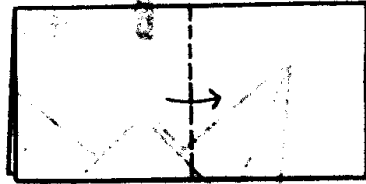

②沿虚线按箭头所指方向折。

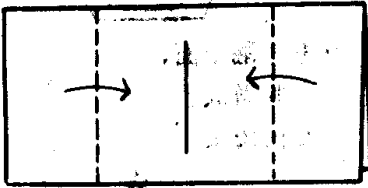

③把②打开，沿虚线按箭头所指方向折叠。



④把③打开，沿虚线按

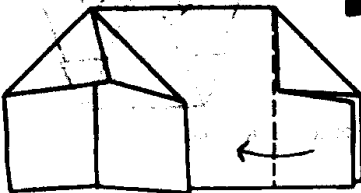

⑤把三角形袋子打开，沿虚线拆。

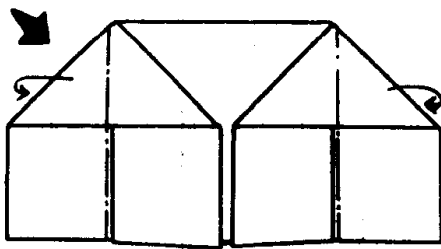

⑥沿虚线按箭头所指方向折。

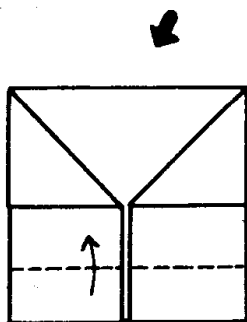

⑦将前面四边形沿虚线按箭头所指方向折。

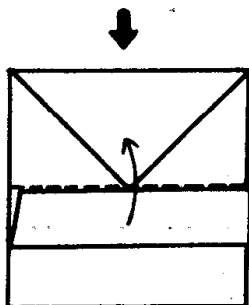

⑧把前面四边形沿虚线按箭头所指方向折。

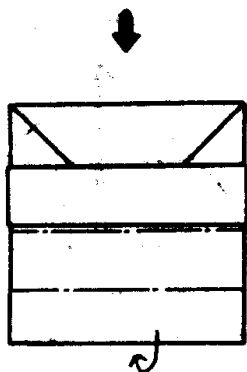

⑨反面也同⑦

⑧一样折。

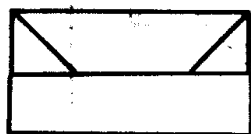

⑩美国帽做成了。

鸭舌帽

★所用折纸的大小

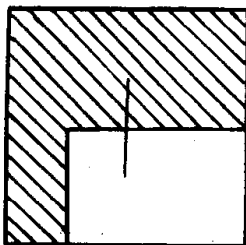

①沿虚线按箭头所指方向折。

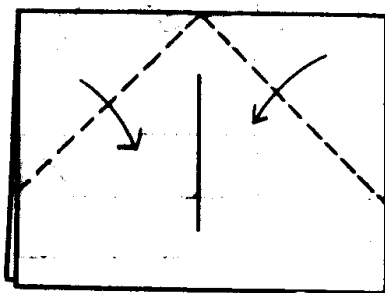
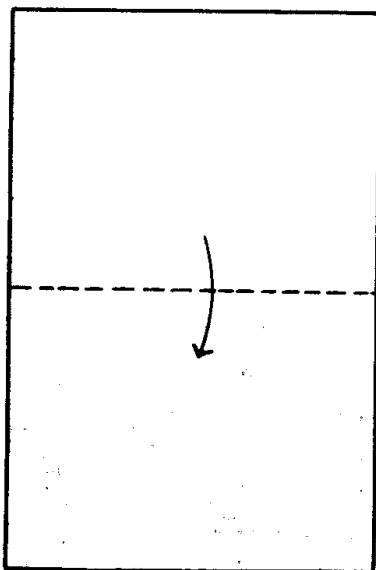

②沿虚线按箭头所指方向折。

③沿虚线按箭头所指方向折。

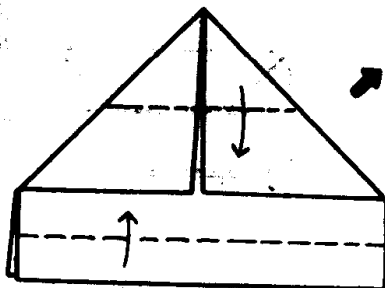

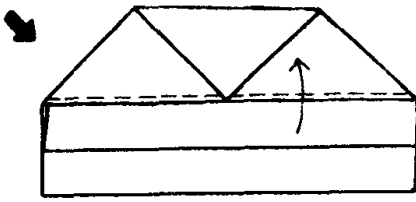

④把前面的四边  
形沿虚线折。



⑤沿虚线折叠。

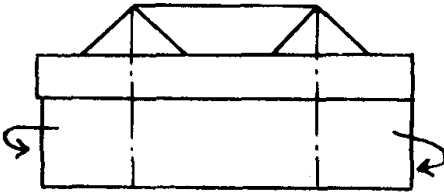

⑩把里面打开，  
帽子做成了。

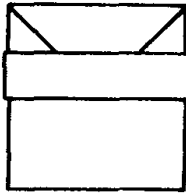

⑥⑤所折成的形状。

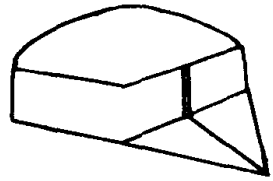

⑩⑨所折成的形状。

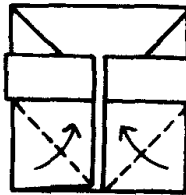

⑦把⑥翻个面，  
沿虚线折叠。

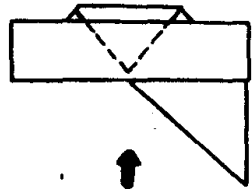

⑧⑦所折成的形状。

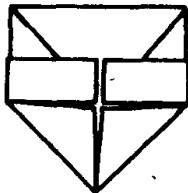

⑨沿虚线折叠，把三  
角形塞到里面去。

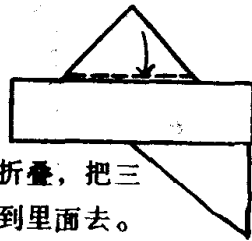

懒  
汉  
帽

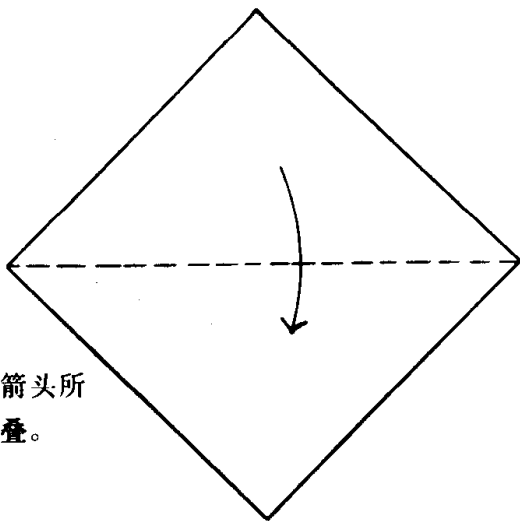

①沿虚线按箭头所指方向折叠。



②沿虚线按箭头所指方向折叠。

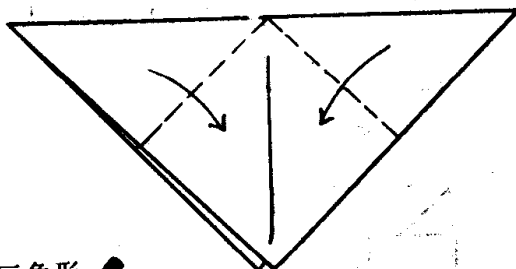

③把前面的三角形沿虚线按箭头所指方向折叠。

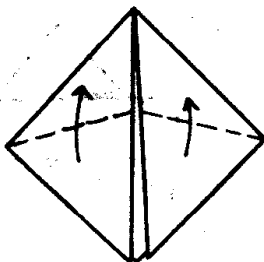

④把前面的三角形沿虚线按箭头所指方向折叠。

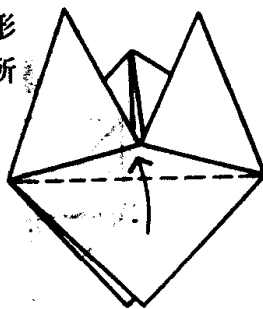

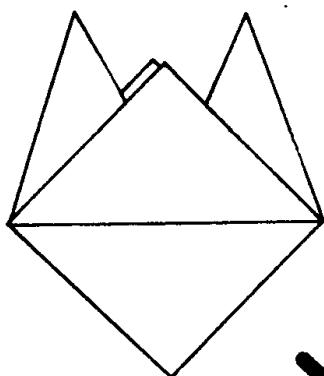

⑤④所折成的图形。

⑥把⑤翻个面，  
沿虚线按箭头  
所指方向折。

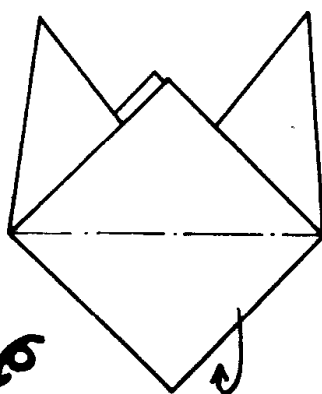

⑦把⑥翻个面，  
沿虚线折叠  
(两角往里折)。

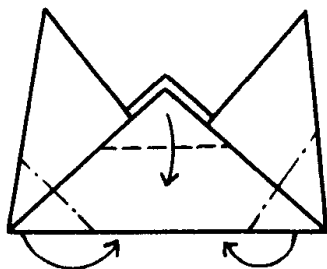

⑧懒汉帽做成了。  
用报纸或包装纸  
做，戴着玩。

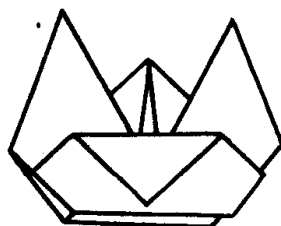

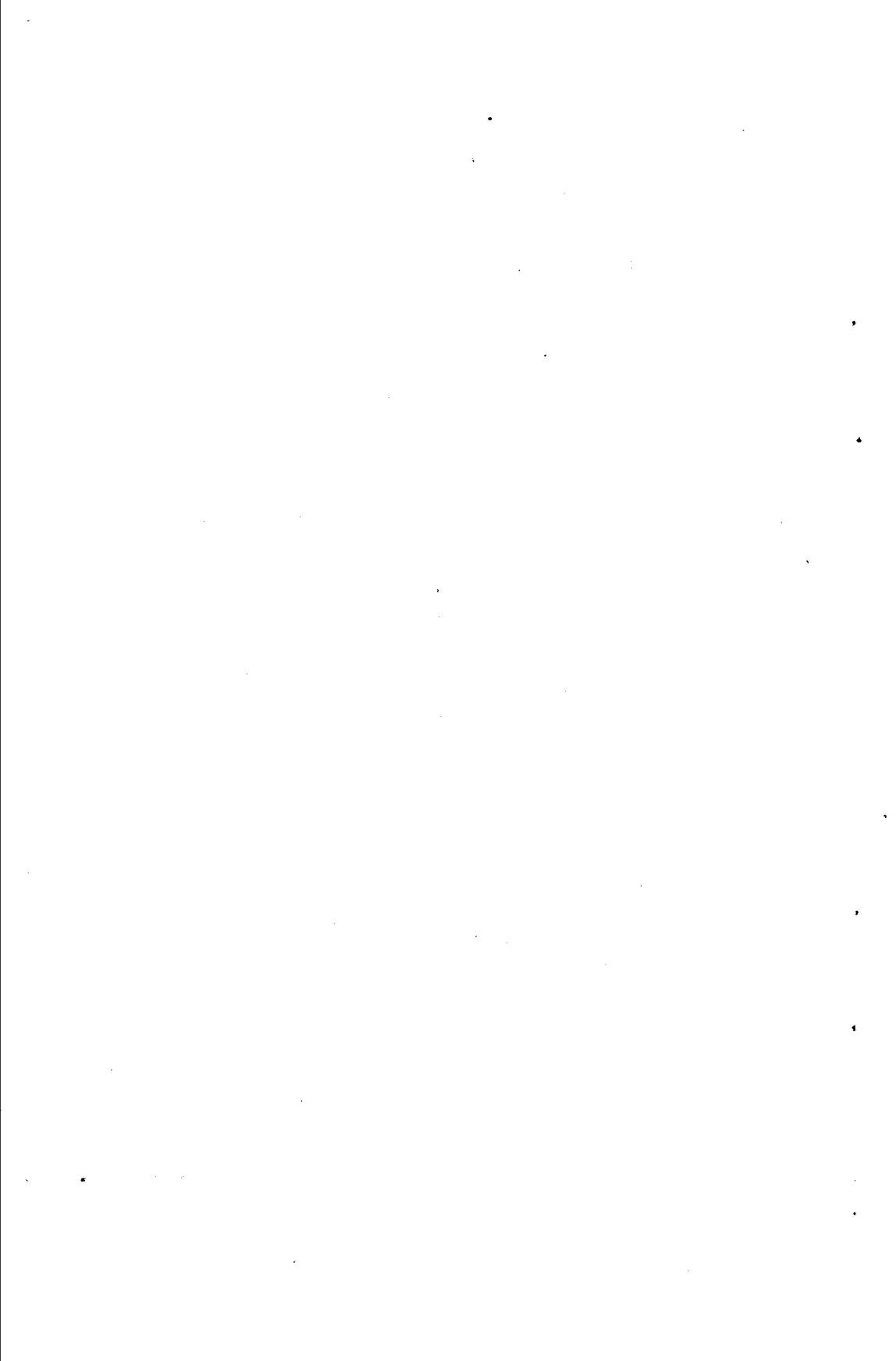

第9章

容器类折纸



糖果盒

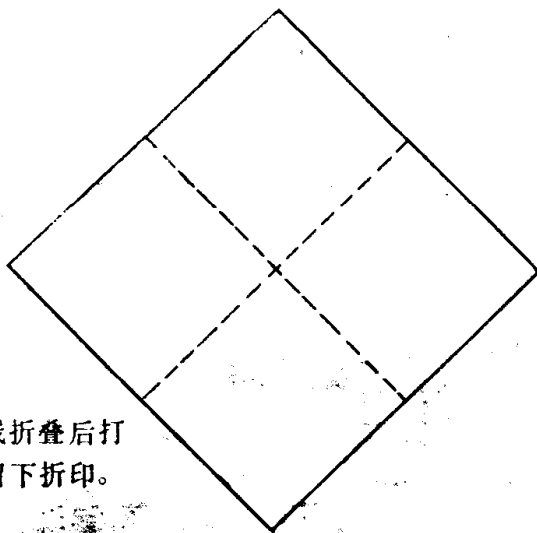

①沿虚线折叠后打开，留下折印。

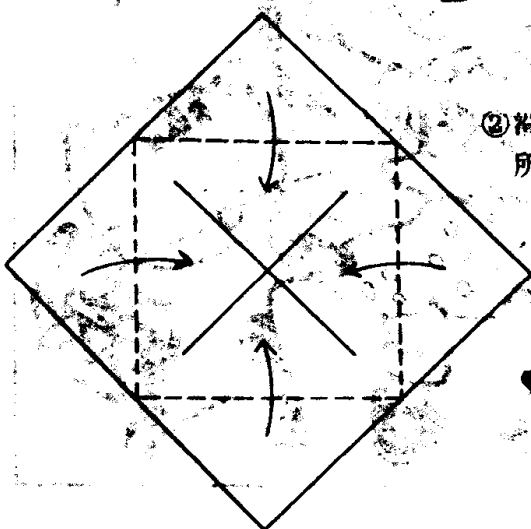

②沿虚线按箭头所指方向折。

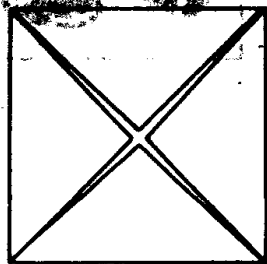

③②所折成的图形。

③

④把③翻个面，  
沿虚线按箭头  
所指方向折。

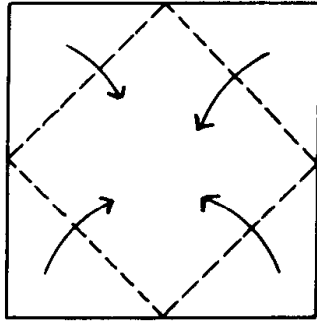

⑥把⑤翻个面，  
沿虚线折叠，  
按箭头所示打  
开前面四边形的  
袋子。

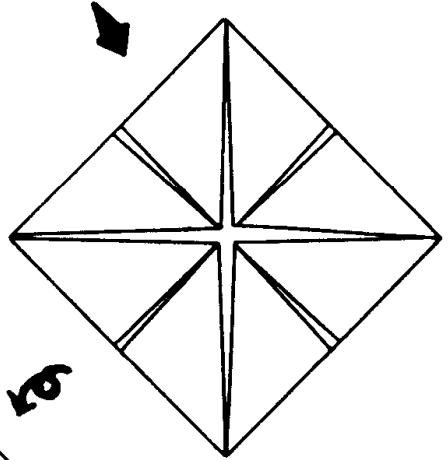
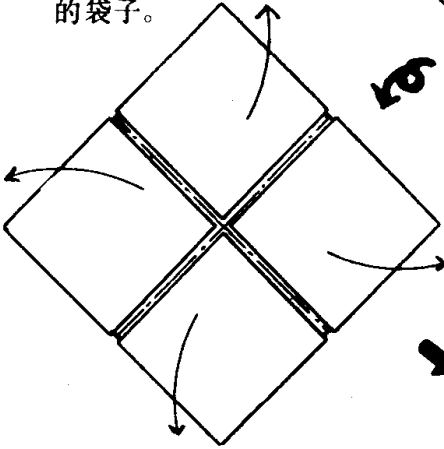

⑤④所折成的图形。

⑦糖果盒做成了。

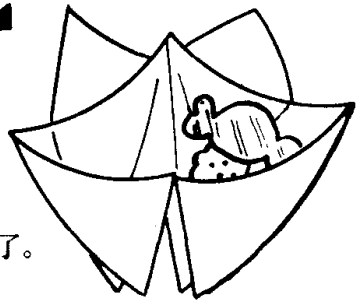

钱

包②

①沿虚线按箭头所指的方向折成四边形。

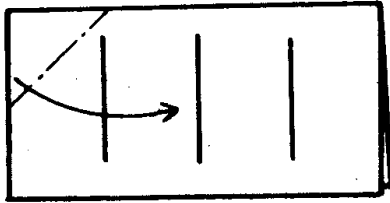
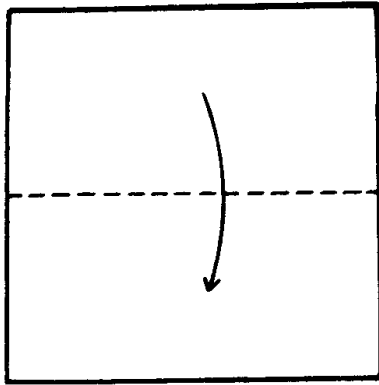

②把四边形的袋子打开，沿虚线按箭头所指方向折叠。

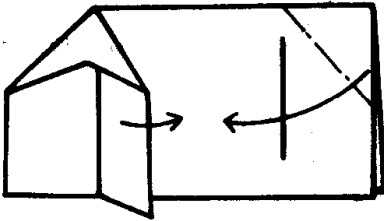

③另一侧与②一样沿虚线折叠。



④沿虚线按箭头所指方向折叠。

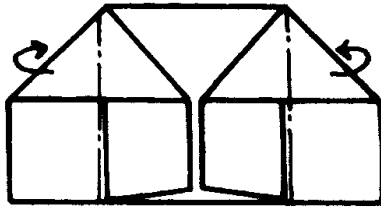

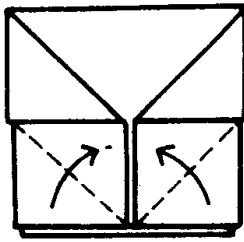

⑤将前面的四边形沿虚线按箭头所指方向折叠。

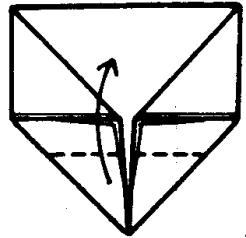

⑥将前面的三角形沿虚线按箭头所指方向折叠。

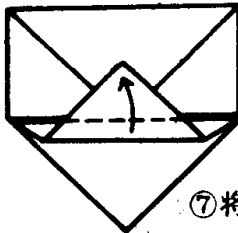

⑦将前面的部分沿虚线按箭头所指方向折叠。反面与⑥⑦折法相同。

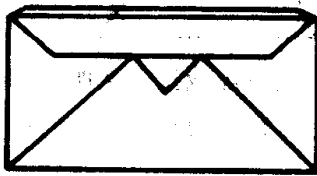

⑧把⑦翻个面，钱包便叠成。

小提篮

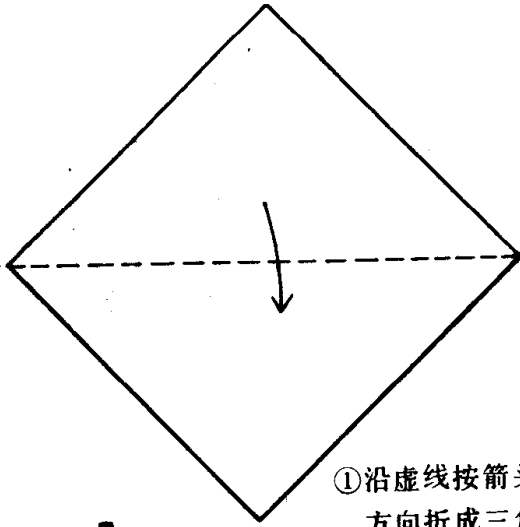

①沿虚线按箭头所指方向折成三角形。

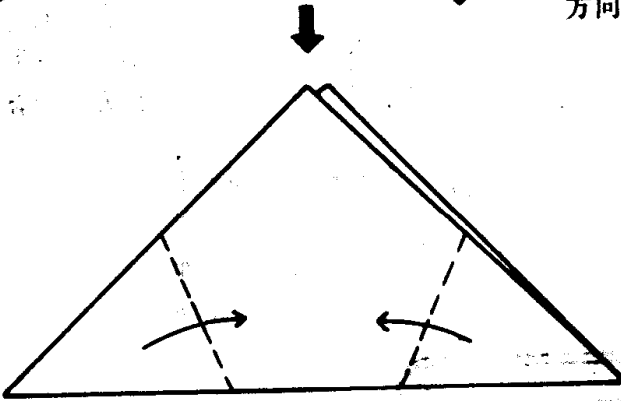

②沿虚线按箭头所指方向折叠。

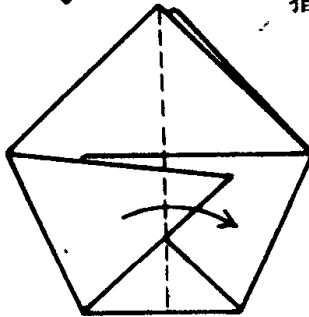

③沿虚线按箭头所指方向折叠。



④ 如图所示，  
用剪子剪开  
一条缝。

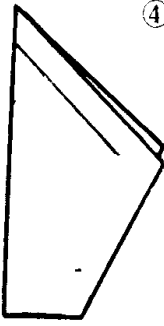

⑤ 把④展开，将前面的  
三角形沿虚线按箭头  
所指方向折叠。

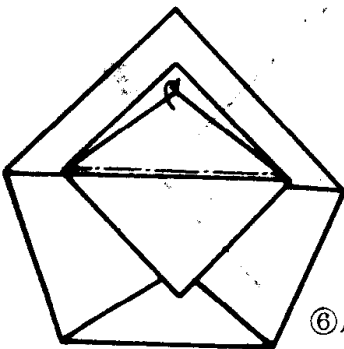
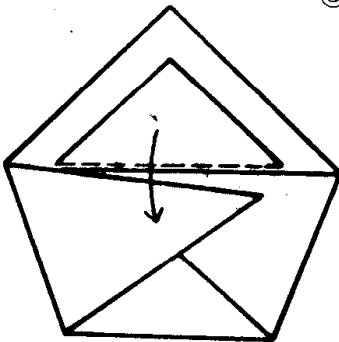

⑥ 反面与⑤一样折叠。

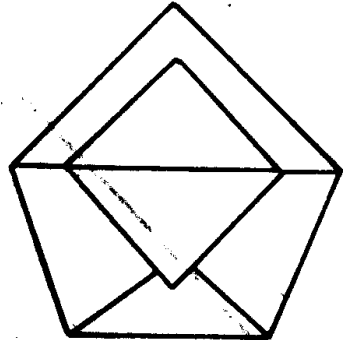

⑦ 小提篮做好了。



纸  
夹

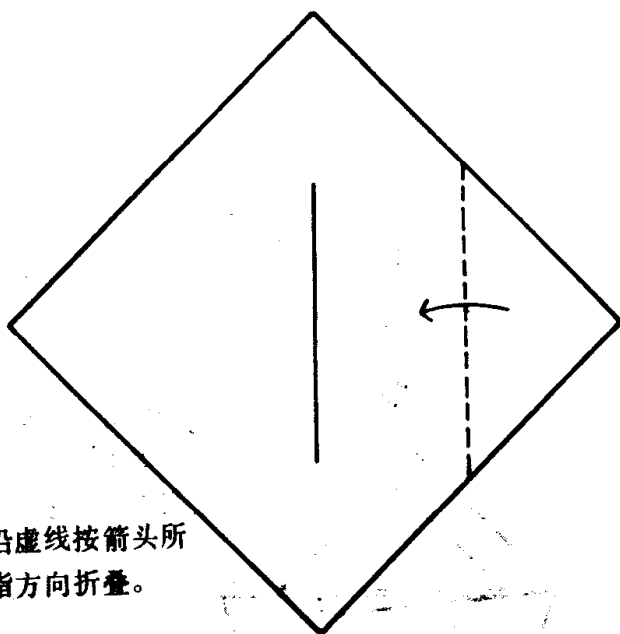

①沿虚线按箭头所指方向折叠。

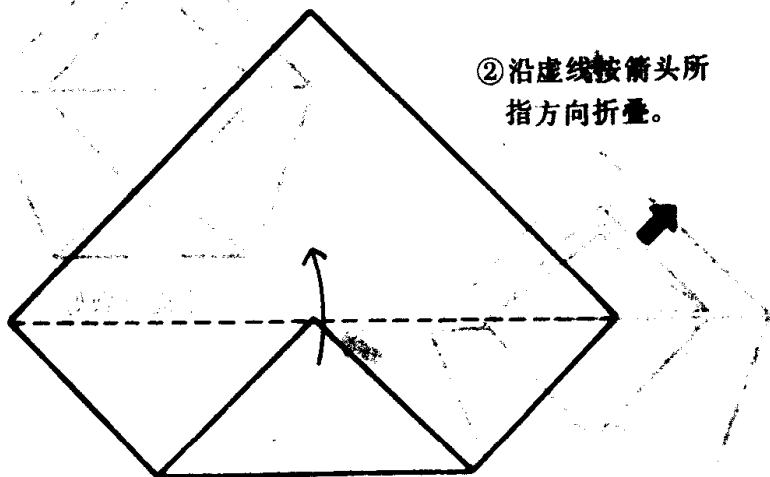

②沿虚线按箭头所指方向折叠。



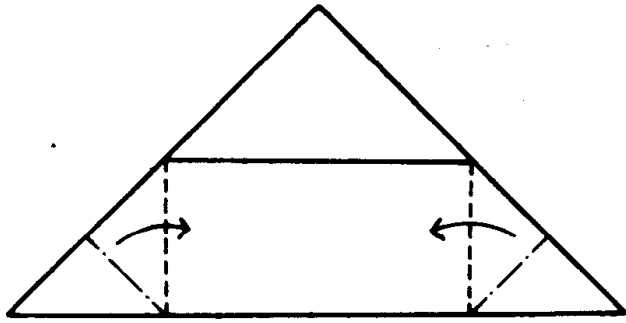

③沿虚线折叠，打开  
三角形口袋，折成  
四边形。

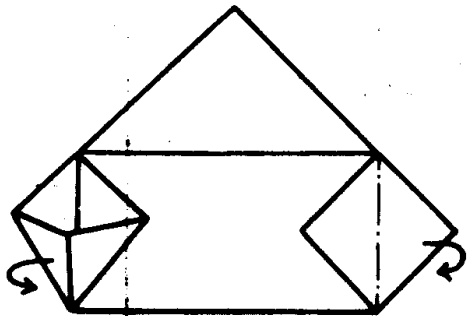

④③所折成的形状。  
沿虚线按箭头所指  
方向折叠。

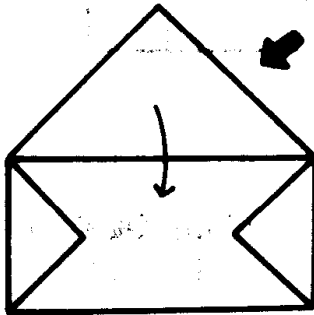

⑤沿虚线按箭头所  
指方向折叠。

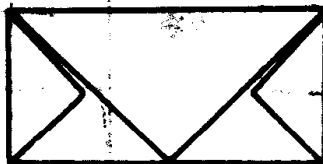

⑥纸夹做好了。

纸包

①沿虚线折叠，打开后留下折印。

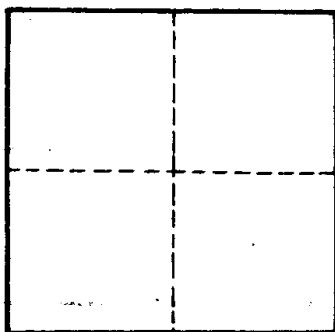

②沿虚线按箭头所指方向折叠。

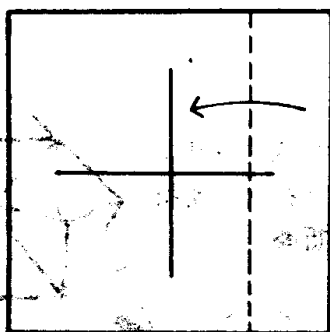

③沿虚线按箭头所指方向折叠。

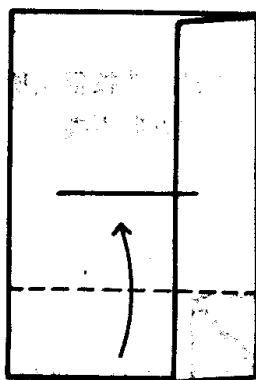

④沿虚线按箭头所指方向折叠。

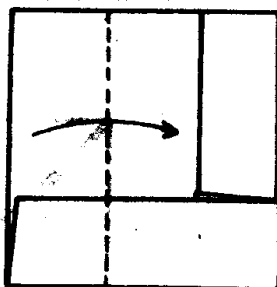

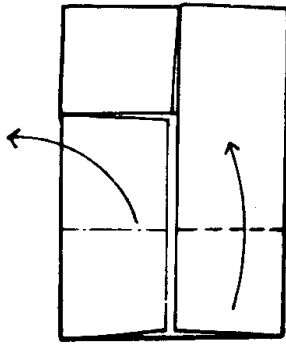

⑤按箭头所指方向把四边形的袋子打开，沿虚线折叠。

⑥按箭头所指方向把⑤折进去。

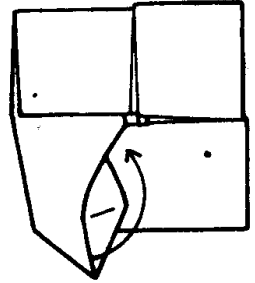
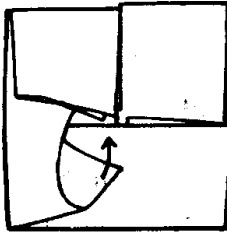

⑦塞到里面去。

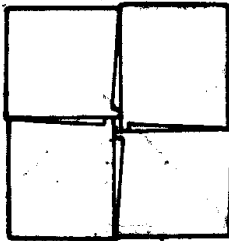

⑧纸包做好了。

书信袋

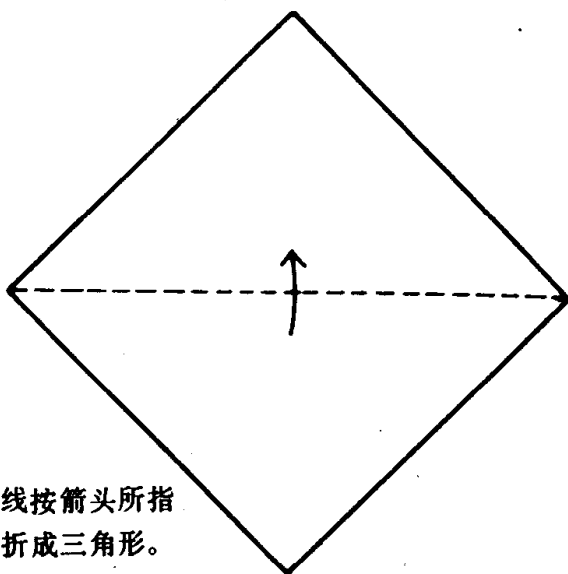

①沿虚线按箭头所指方向折成三角形。

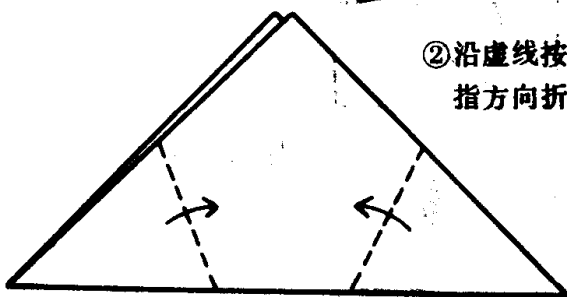

②沿虚线按箭头所指方向折叠。

③把前面的三角形沿虚线按箭头所指方向折叠。

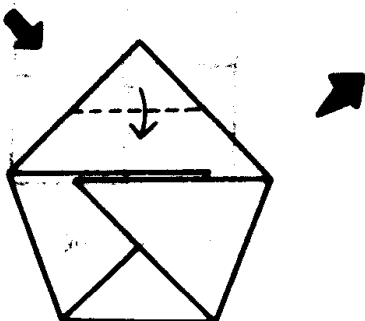

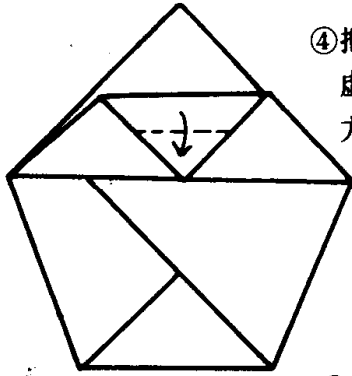

④把前面的部分沿虚线按箭头所指方向折叠。

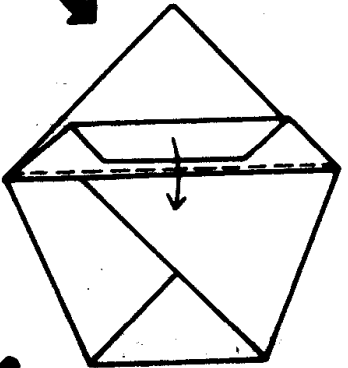

⑤把前面的部分沿虚线按箭头所指方向折叠。

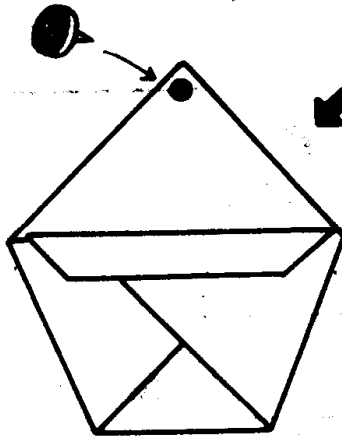

⑥书信袋做成了。  
用图钉把它钉在墙上。

# 幸福包

★幸福包里最好装一些带香味的东西。

①沿虚线折叠，打开后留下折印。

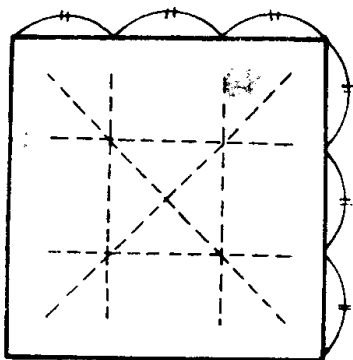

②沿虚线按箭头所指方向折叠。

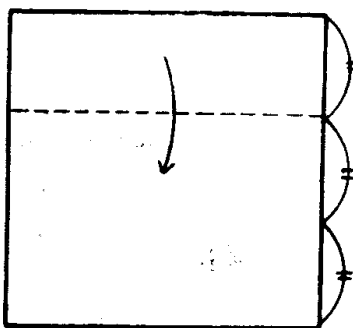

③把袋子部分打开，沿虚线折叠。

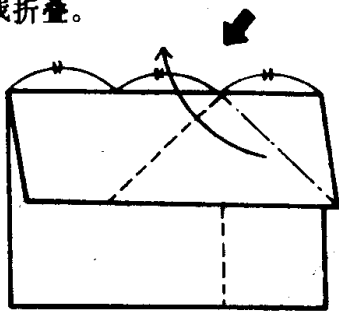

④把袋子部分打开，沿虚线折叠。

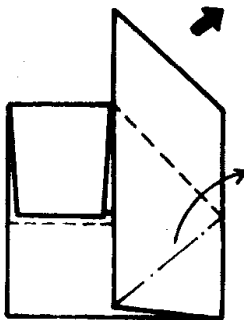

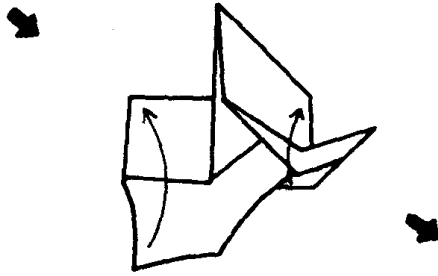

⑤如图所示，把④  
打开折叠。

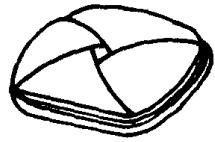

⑥把袋子部分打开，  
沿虚线折叠。

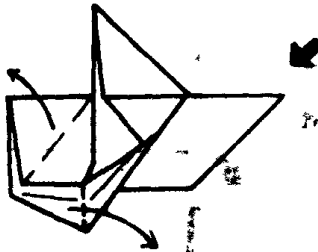
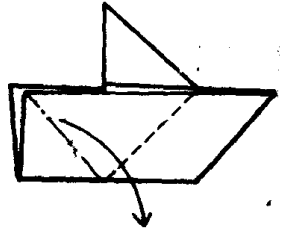

⑦如图所示，把⑥打  
开沿虚线折叠。

⑩幸福包做好了。

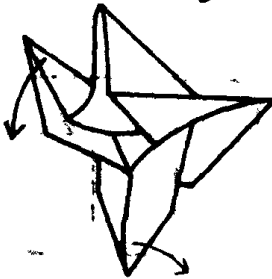

⑧如图所示将⑦  
打开折叠。

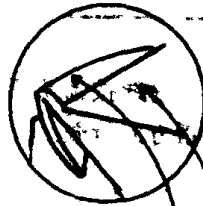

⑨沿虚线折叠，  
塞到里面去。

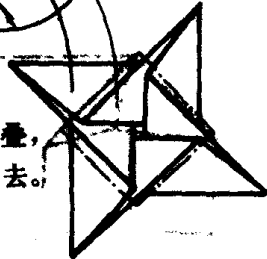

名片夹

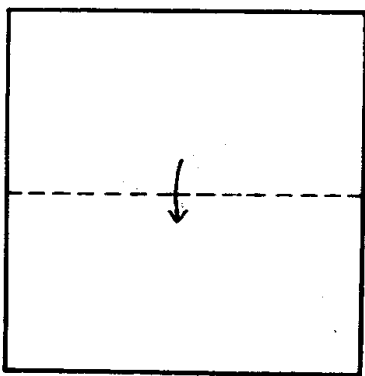

①沿虚线按箭头所指方向折成四边形。



②沿虚线按箭头所指方向折叠。

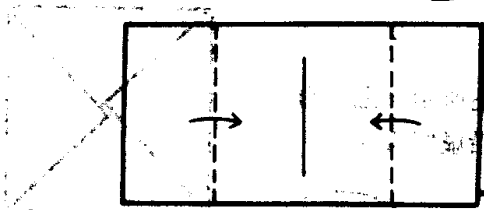

③打开②，沿虚线按箭头所指方向折。



④沿虚线按箭头所指方向折叠。

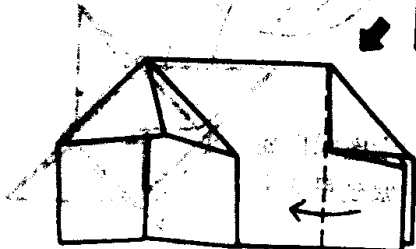
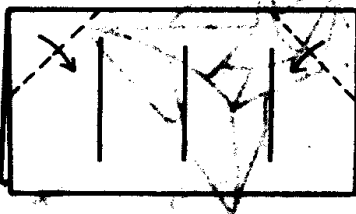

⑤打开三角形袋子，沿虚线折叠。



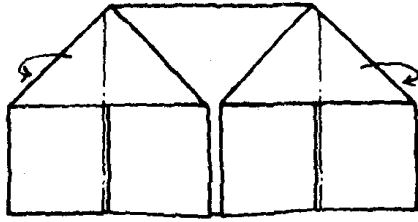

⑥沿虚线按箭头所指方向折叠。

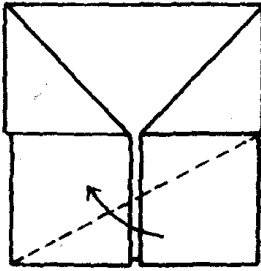

⑦把前面的三角形沿虚线折叠。

⑩名片夹做好了。



⑧把前面的三角形沿虚线折叠。

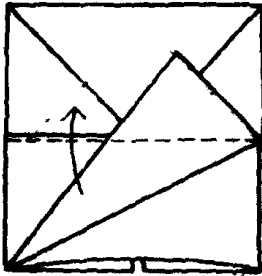
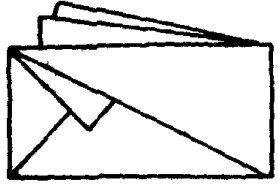

⑨⑦⑧所折成的形状。反面均同⑦⑧。

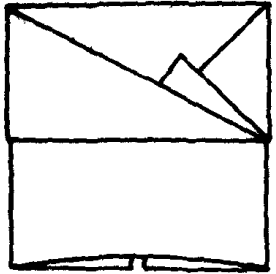

香  
盒

★从三角形折叠基本形(4)开始折叠。

①将前面四边  
袋子沿虚线折  
叠。反面相同。

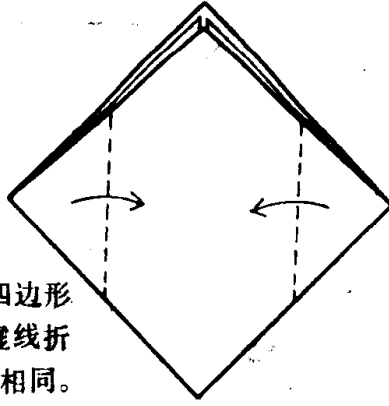

②打开前面三角  
袋子，沿虚线折  
叠。反面相同。

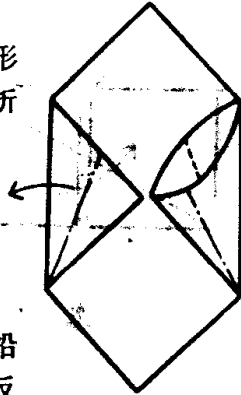

③将前面部分沿  
虚线折叠。反  
面相同。

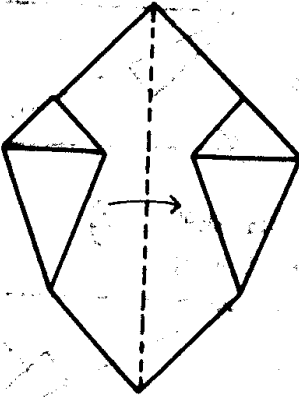

④将前面部分沿  
虚线折叠。反  
面相同。

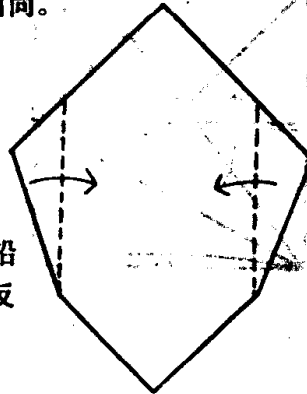

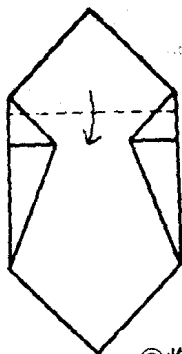

⑤ 将前面的部分沿虚线折叠。

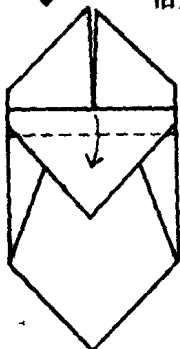

⑥ 将前面的部分沿虚线折叠。

⑨ 把里面展开，香盒就算做成了。

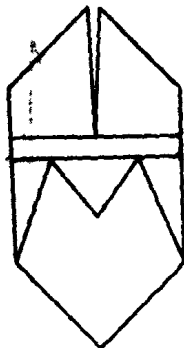
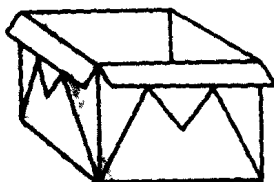

⑦ ⑥所折成的形状，其余部分均相同。



⑧ ⑦所折成的形状。

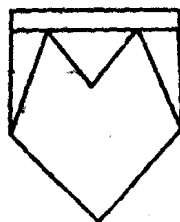

火盆

★从仙鹤叠法之⑦开始折。

①将前面的三角形沿虚线折叠。

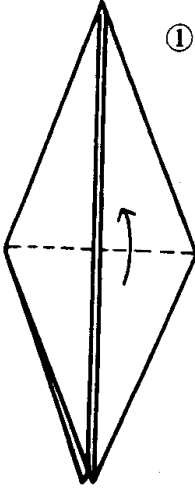

②①所折成的形状反面相同。

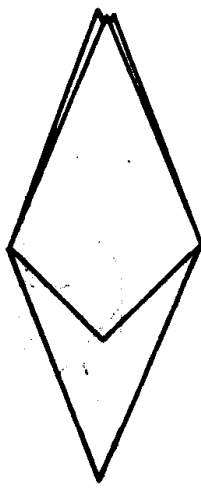

③将前面的三角形沿虚线折叠。

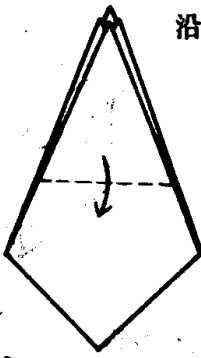

⑤将前面的三角形沿虚线折。反面相同。

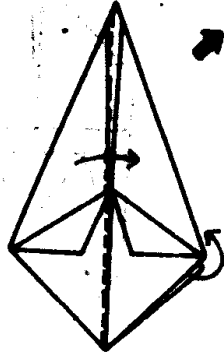

④将前面的三角形沿虚线折。反面相同。

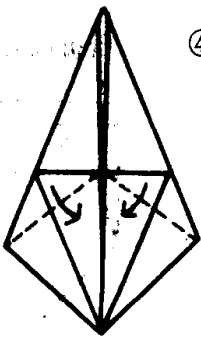

⑥将前面三角形  
沿虚线折叠。  
反面相同。

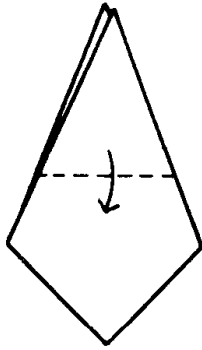

⑦将前面的三角形  
沿虚线折叠。反  
面相同

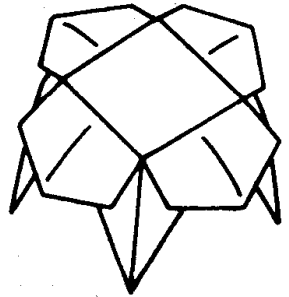
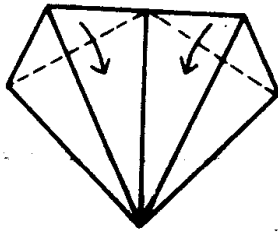

⑩火盆做成了。

⑧⑦所折成的形状。

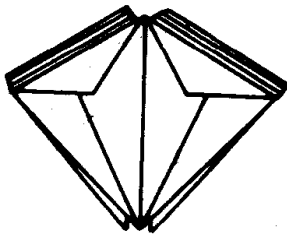

⑨按箭头所指方向打开。

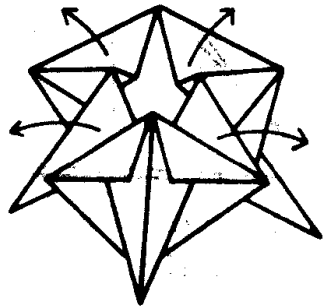

鼎式盒

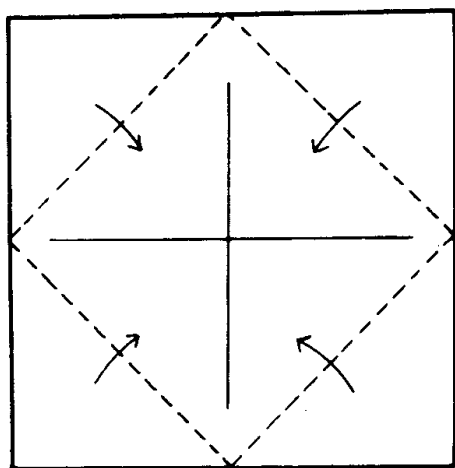

①沿虚线按箭头所指方向折叠。

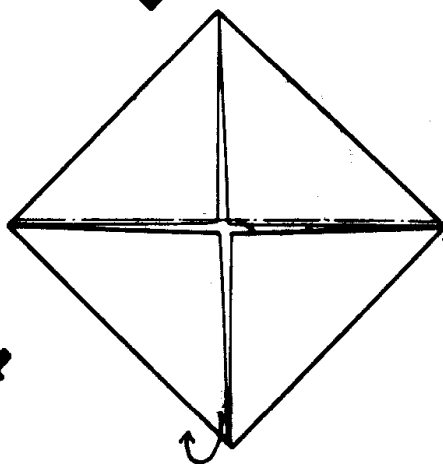

②沿虚线按箭头所指方向折叠。

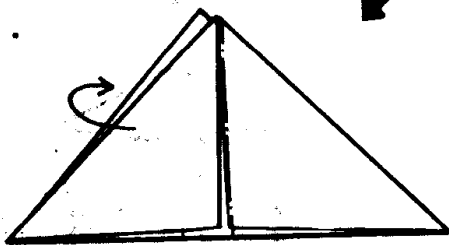

③沿虚线按箭头所指方向折叠。



④打开三角形袋子，沿虚线折叠。

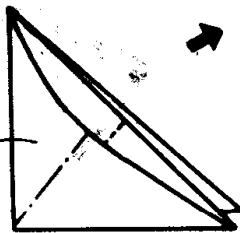

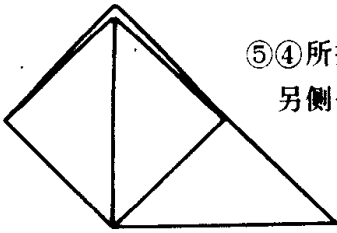

⑤④所折成的形状。  
另侧一样折叠。

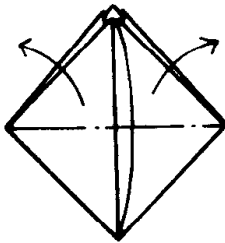

⑥打开前面三角形袋子，沿虚线折叠。

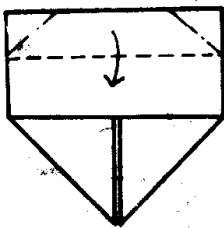

⑦将前面部分沿虚线折。

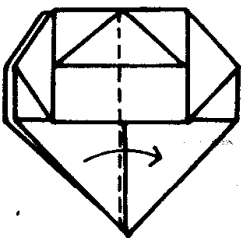

⑧将前面部分沿虚线折。

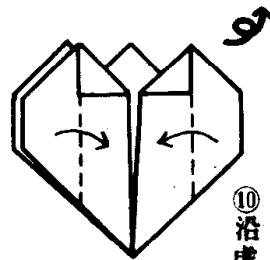

⑨沿虚线折叠。

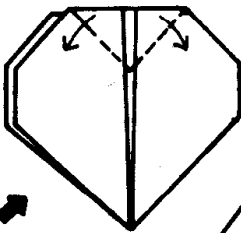

⑩沿虚线折叠。

⑪把⑩翻个面，

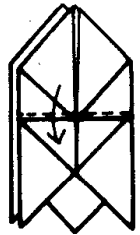

⑫把里面展开。  
沿虚线折。

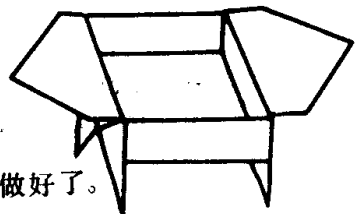

⑬鼎式盒做好了。

鹤式容器

①沿虚线按箭头所指方向折叠。

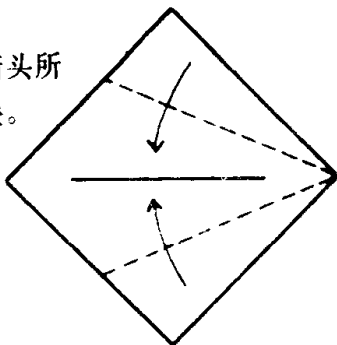

②沿虚线按箭头所指方向折叠。

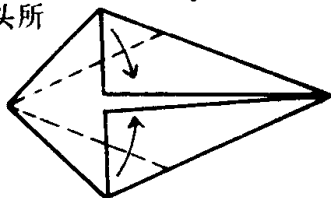

③②所折成的形状。

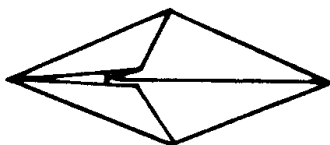

⑥沿虚线按箭头所指方向折叠。  
(把手指伸进去打开。)

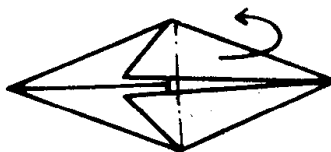

④打开重叠部分，  
沿虚线折叠。

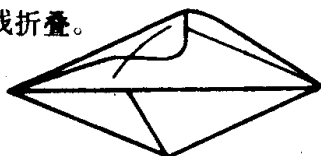

⑤另一侧也与④一  
样打开后折叠。

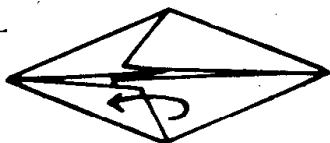



⑦打开三角形的袋子，沿虚线折叠。

⑧⑦所折成的形状。另侧也同⑦。



⑨将前面的三角形沿虚线折。反面相同。

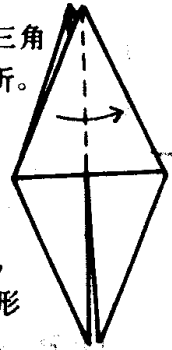

⑩把⑨翻个面，将前面三角形沿虚线折叠。反面相同。

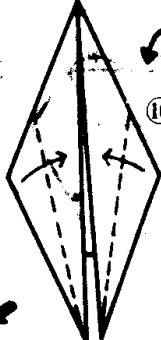

⑪沿虚线向里面折进去（从中间折）。

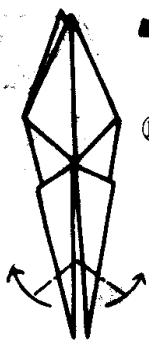

⑬叠好后整理一下，鹤式容器做好了。

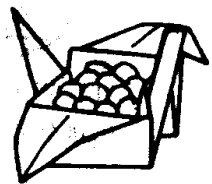

⑫沿虚线按箭头所指方向折叠（头从中间折）。

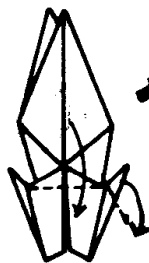

六角盒

★先把折纸剪成六角形。

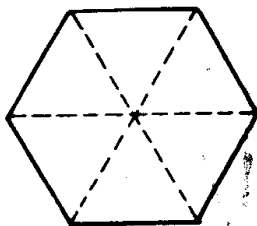

①沿虚线折叠后打开，留下折印。

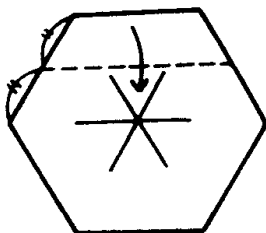

②沿虚线按箭头所指方向折叠。

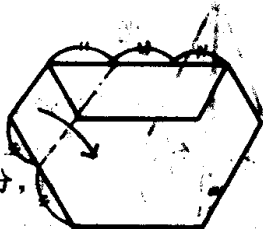

③打开袋子部分，沿虚线折叠。

⑥打开袋子部分，沿虚线折叠。

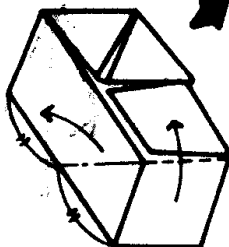
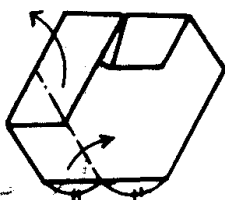

④打开袋子部分，沿虚线折叠。

⑤打开袋子部分，沿虚线折叠。

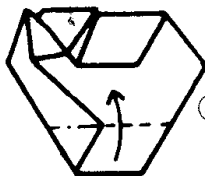

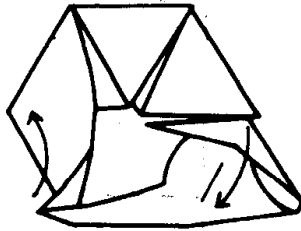

⑦ 如图所示，把⑥打开。

⑧ 打开袋子部分，沿虚线折叠。

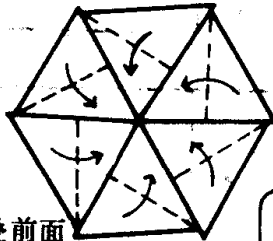
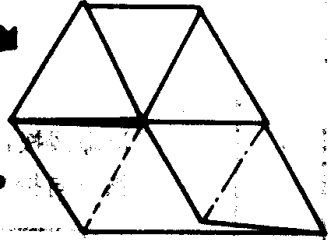

⑨ 沿虚线折叠前面三角形的袋子。

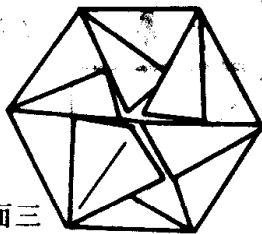
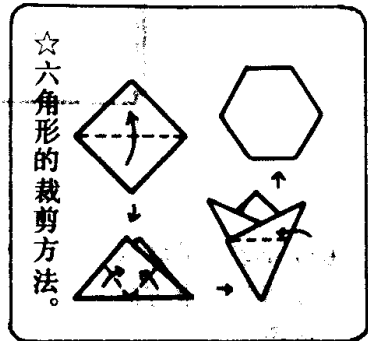

⑩ 打开前面三角形袋子，沿⑨的折印折叠。其它均相同。

⑫ 打开前面三角形袋子，沿⑪的折印折叠，六角盒便叠成。

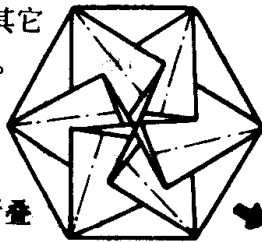

⑪ 沿虚线折叠前面三角形的袋子。

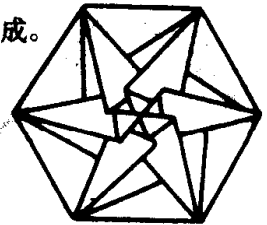

盒子

①沿虚线按箭头所指方向折成四边形。

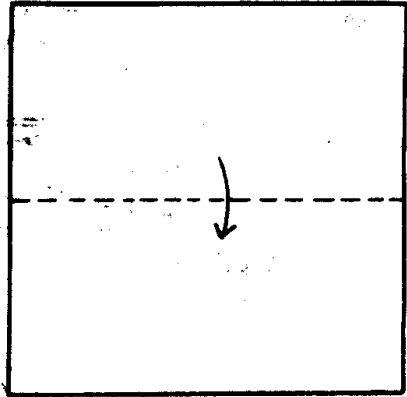

②沿虚线按箭头所指方向折叠。

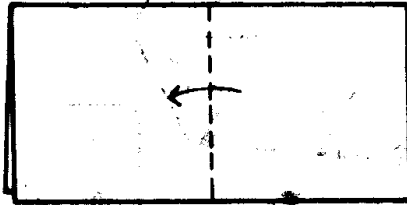

③沿虚线折叠。

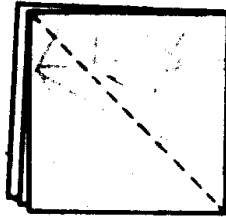

④打开③，沿虚线按箭头所指方向折叠。

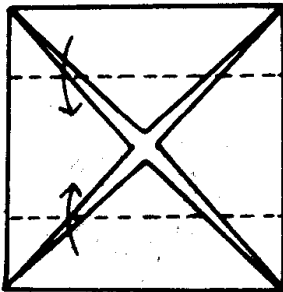

⑤沿虚线按箭头所指方向折叠。

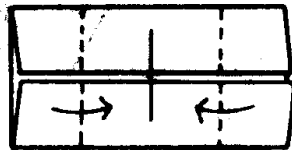

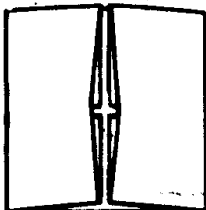

⑥⑤所折成的形状。



⑦把⑥打开，沿虚线按箭头所指方向折叠。

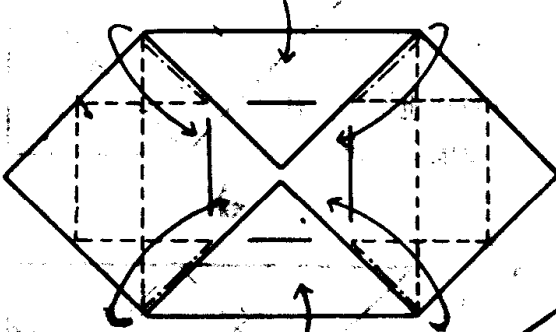

⑧沿虚线把A和A，B和B合起来折叠。

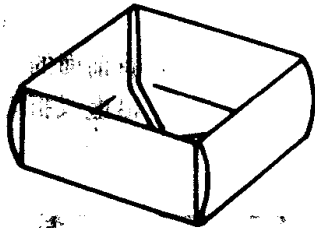

⑩盒子做好了。

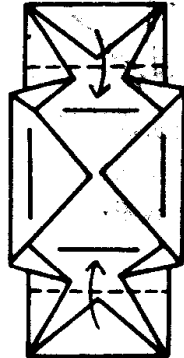
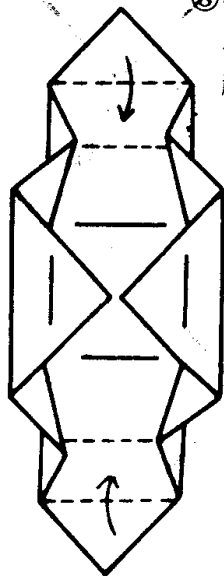

⑨沿虚线按箭头所指方向折叠。

# 虫笼

★从盒子叠法之③开始折。

①打开前面四边形的袋子，沿虚线折叠。

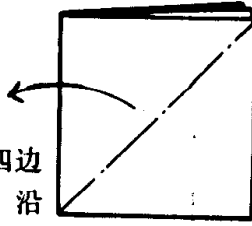

②反面也与①一样沿虚线折叠。

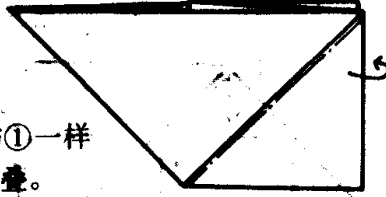

③将前面的三角形沿虚线折叠。

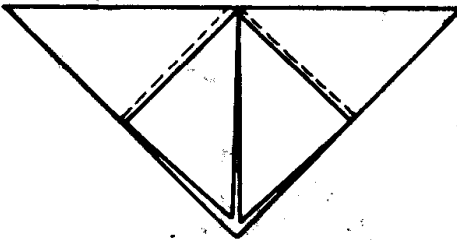
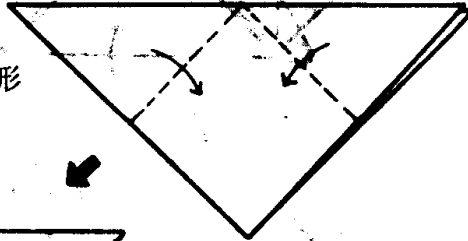

④③所折成的形状。反面同样沿虚线折叠。

⑤将前面三角形沿虚线折叠。反面相同。

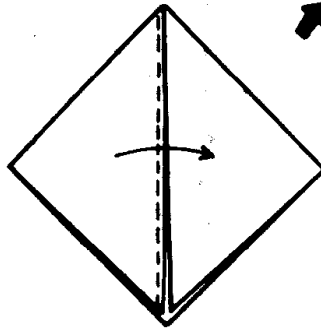

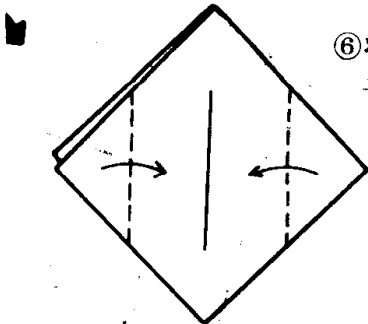

⑥将前面四边形袋子沿虚线折叠。

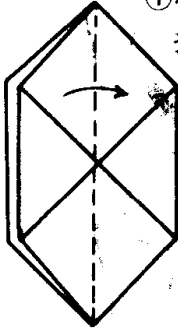

⑦将前面部分沿虚线折叠。反面相同。

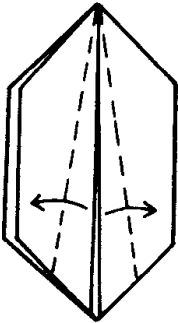

⑧将前面三角形沿虚线折叠。反面相同。



⑨所折成的形状。

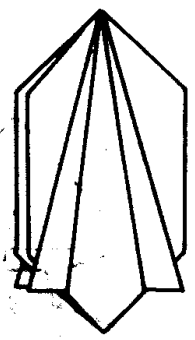

⑩从上往里吹气。

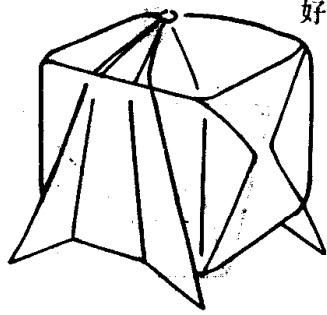

⑪虫笼做好了。

手提包

①沿虚线按箭头所指方向折叠。

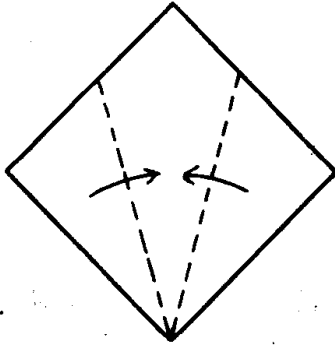

②沿虚线按箭头所指方向折叠。

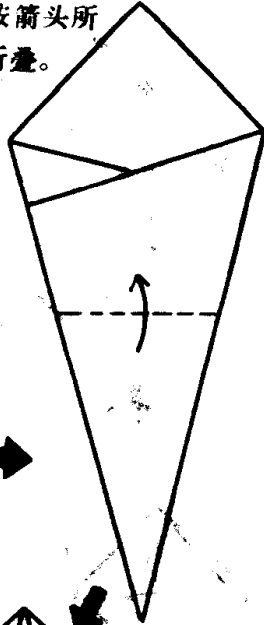

③将前面三角形沿虚线折叠，并塞入里面。

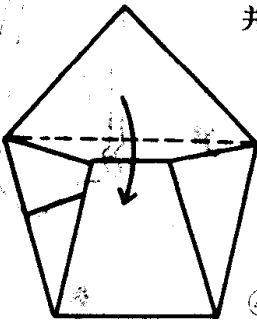
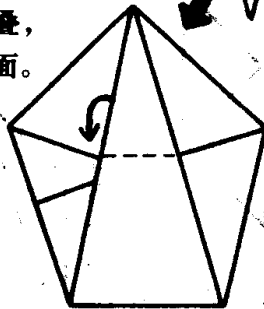

④沿虚线按箭头所指方向折叠。

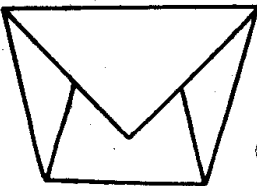

⑤手提包做好了。

第10章

玩具折纸

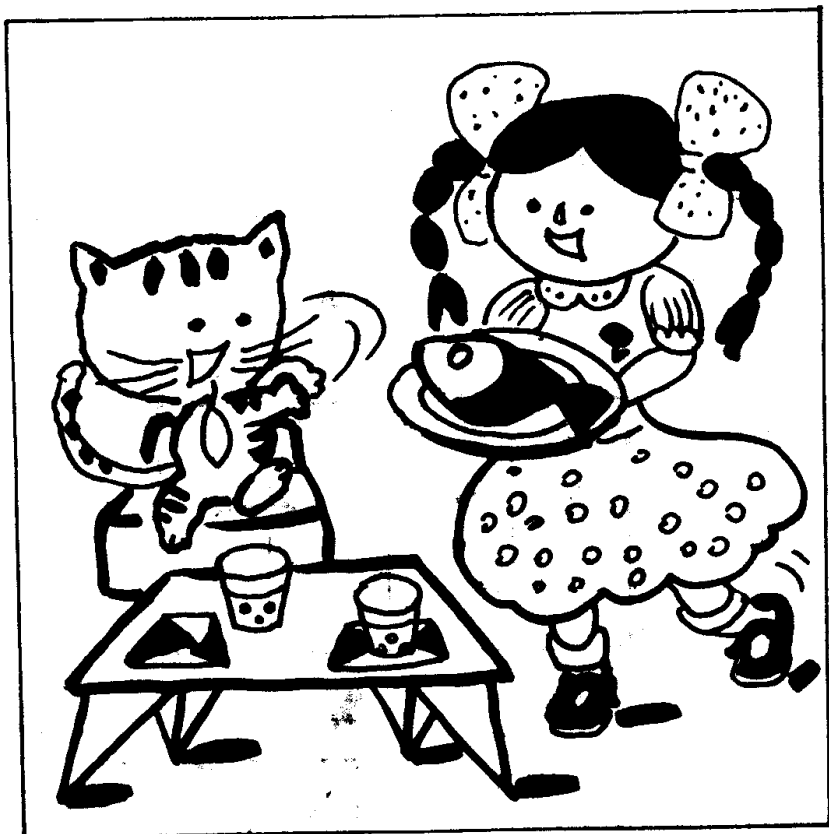

房

子  
②

① 沿虚线按箭头所指方向折成四边形。

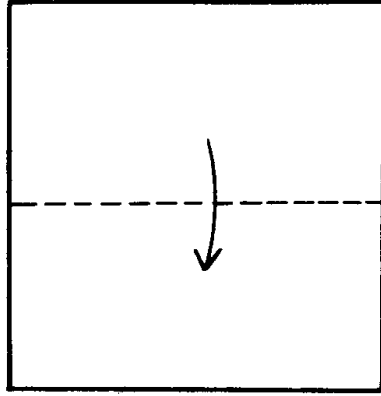

② 沿虚线按箭头所指方向折叠。

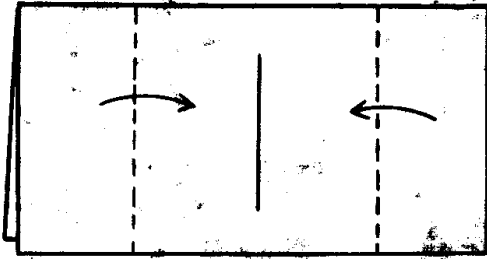

③ 沿虚线折叠。

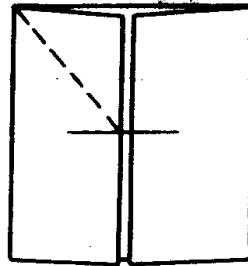

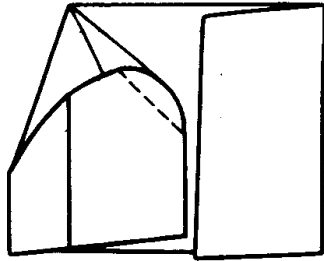

④ 打开三角形袋子，  
沿虚线折叠。

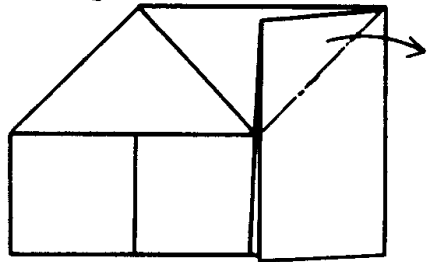

⑤ ④ 所折成的形状。  
另一侧也和③④一  
样沿虚线折叠。

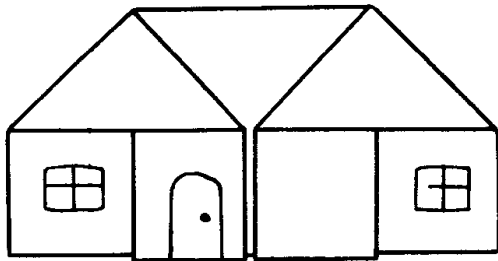

⑥ 房子做好了。用  
蜡笔画出窗户和  
门。

卫生所

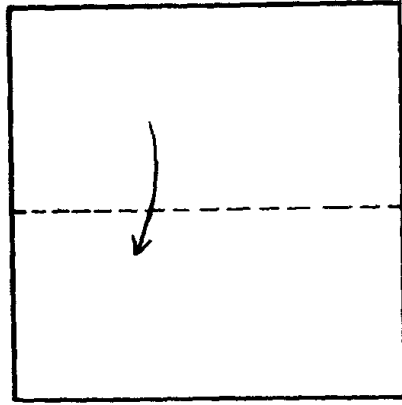

①沿虚线按箭头所指方向折成四边形。

②沿虚线按箭头所指方向折叠。

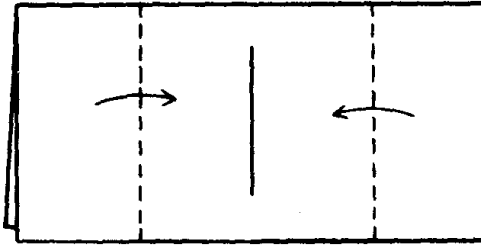

③打开四边形的口袋，沿虚线按箭头所指方向折叠。

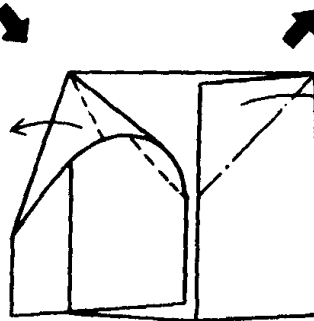

④将前面的部分沿虚线按  
箭头所指方向折叠。

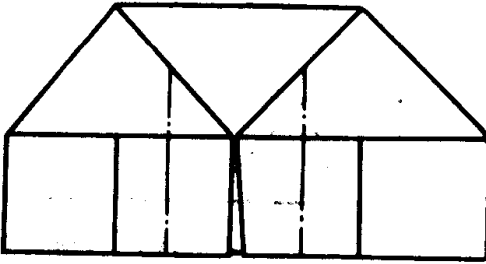

⑤沿虚线按箭头所  
指方向折叠。

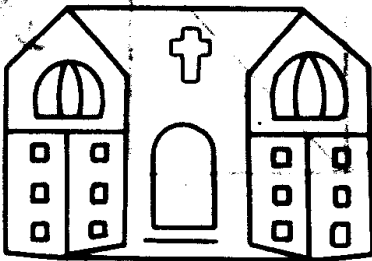
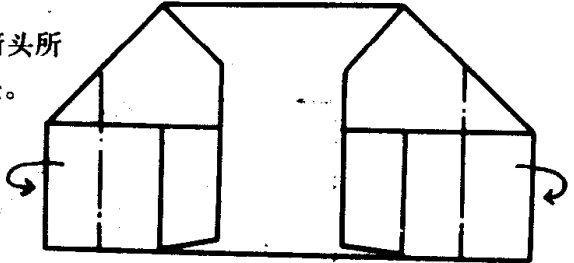

⑥卫生所做成了。  
★用蜡笔画出窗和门。

书  
桌

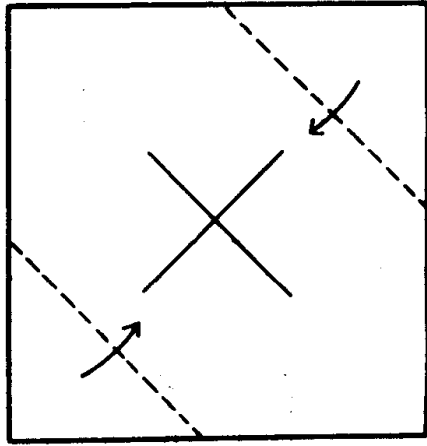

①沿虚线按箭头所指方向折叠。

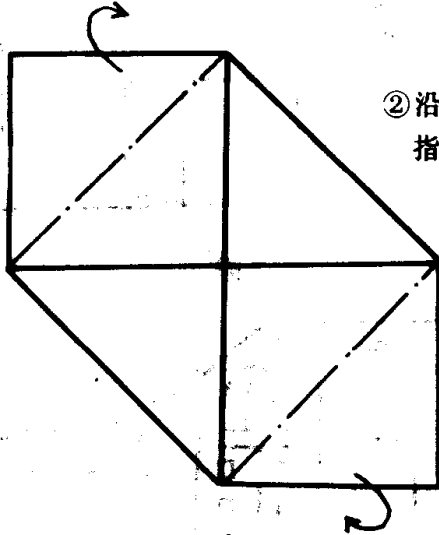

②沿虚线按箭头所指方向折叠。

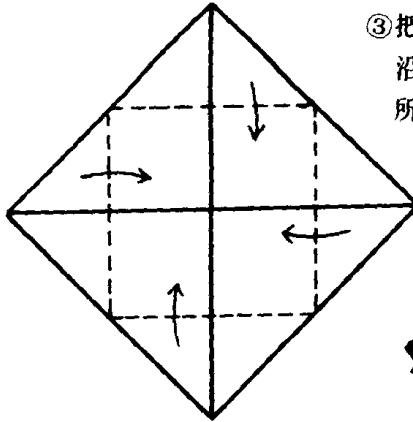

③把②翻个面，  
沿虚线按箭头  
所指方向折。



⑤把④翻个面，把  
桌腿拉出来。

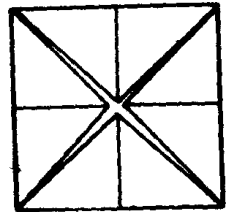
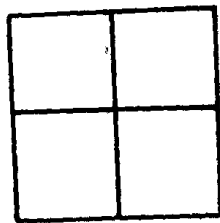

④③所折成的形状。

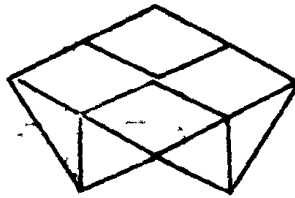

⑥书桌做好了

饭桌

★从四边形折叠基本形(2)开始叠起。

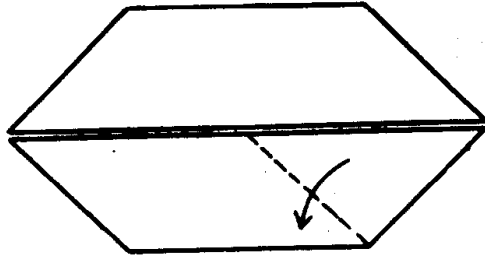

①将前面的三角形沿虚线折叠。

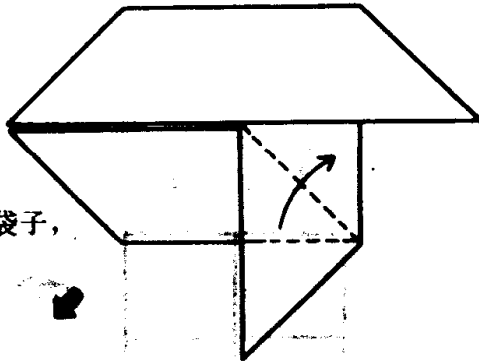

②打开三角形袋子，沿虚线折叠。

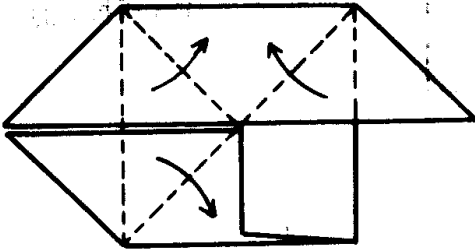

③其它部分与②一样沿虚线折叠。

④沿虚线折叠。

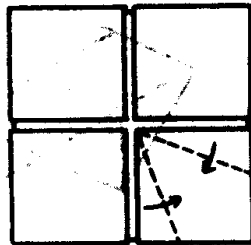

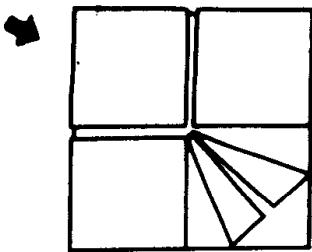

⑤④所折成的形状。



⑥如图所示，将⑤打开。

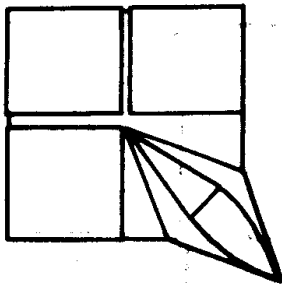

⑨饭桌做好了。

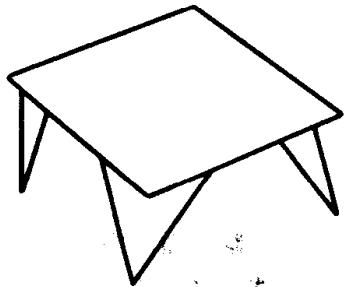

⑦其它部分也  
与④⑤⑥一  
样折叠。

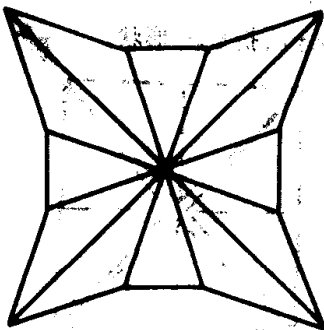

⑧把⑦翻个面，  
叠出脚来。

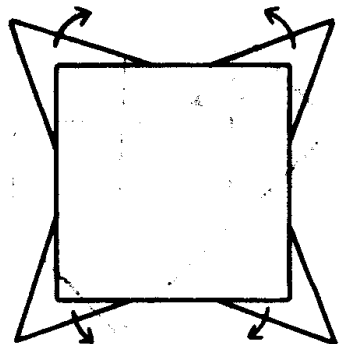

椅子

①沿虚线折叠后打开，留下折印。

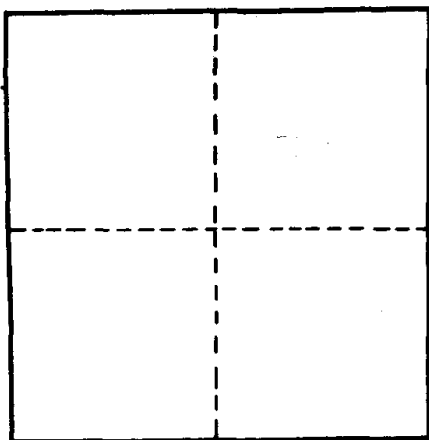

②沿虚线按箭头所指方向折叠。

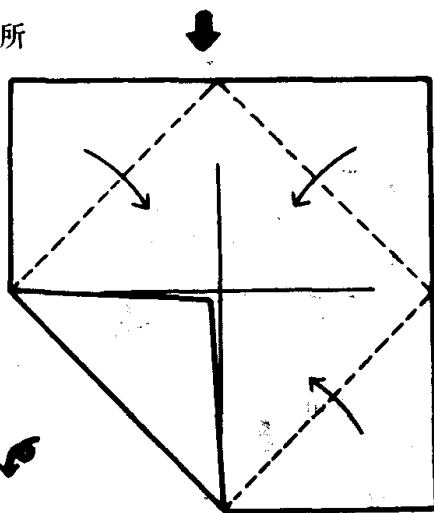

③把②翻个面，沿虚线按箭头所指方向折叠。

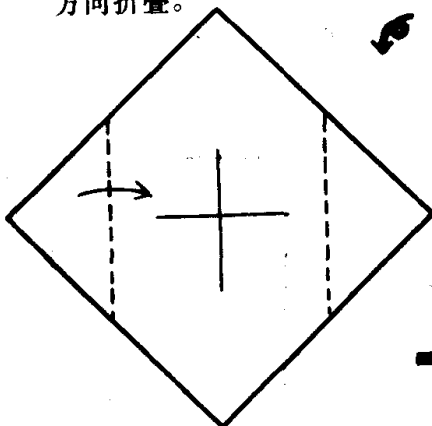

④③所折成的形状。

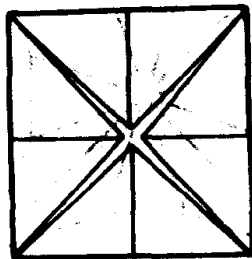

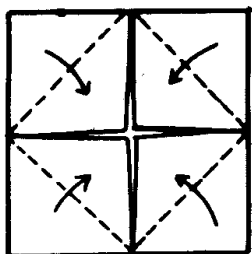

⑤把④翻个面，  
沿虚线按箭头  
所指方向折。

⑥把⑤翻个面，打  
开三角形袋子，  
沿虚线折叠。

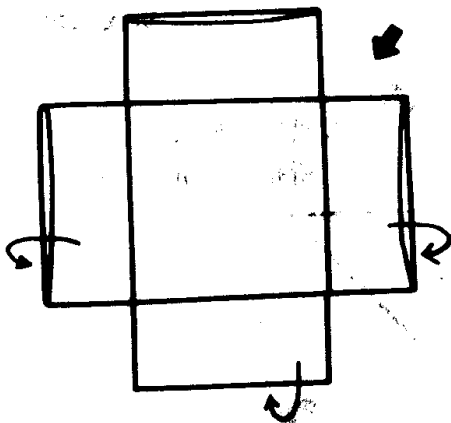
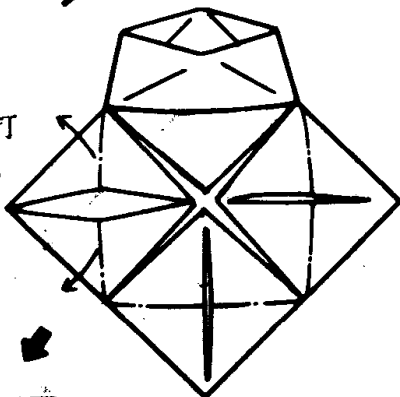

⑦沿虚线按箭头  
所指方向折。

⑧椅子做成了。

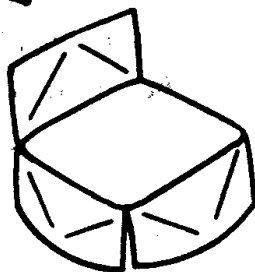

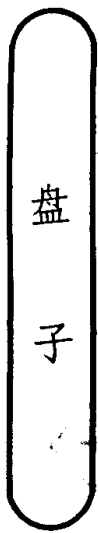

盘子

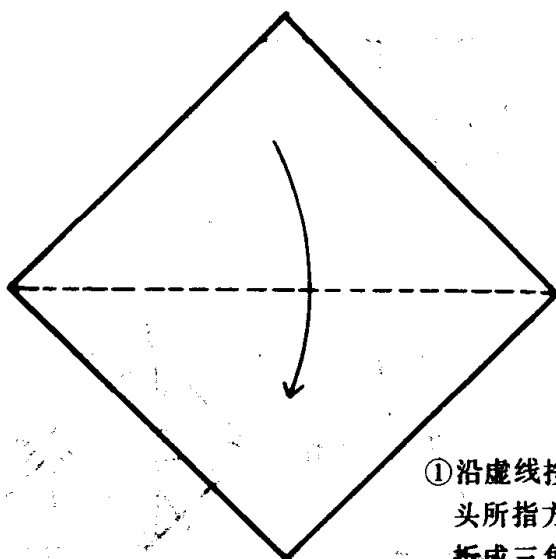

①沿虚线按箭头所指方向折成三角形。

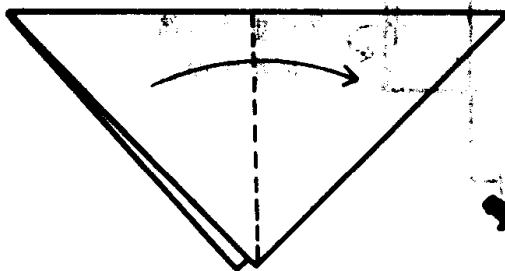

②沿虚线按箭头所指方向折。

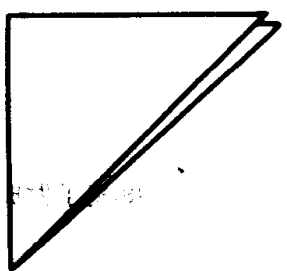

③②所折成的形状。  
做4个相同的。

④ 如图所示将三角形的角按箭头所指方向插进去。

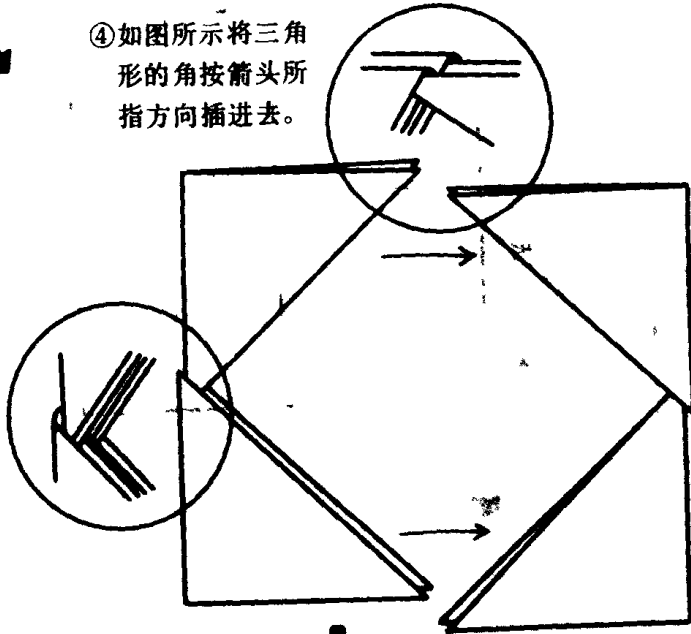

⑤ 从两侧擦压，直至槽互的边和边重合在一起。

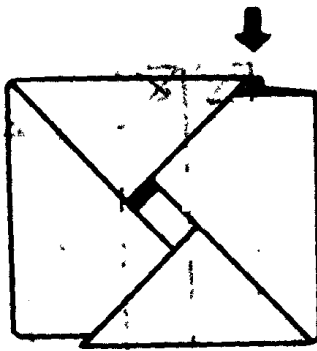

⑥ 盘子做好了。

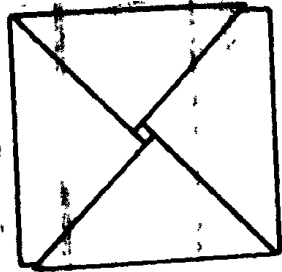

灯笼

①沿虚线按箭头所指方向折叠。

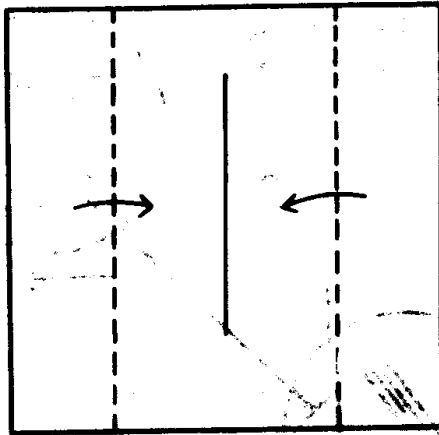

②沿虚线按箭头所指方向折叠。

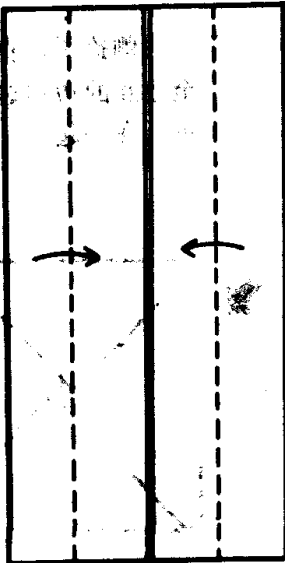

③沿虚线按箭头所指方向折叠。



④③所折成的形状。

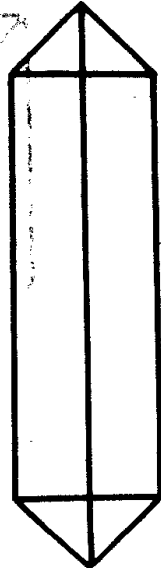

⑤ 将④翻个面，沿虚线折叠。

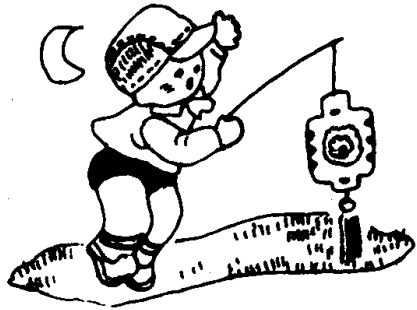

⑧ ⑦所折成的形状。

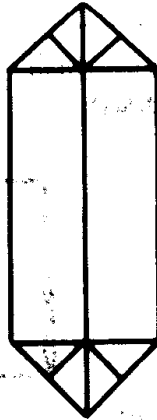

⑩ 灯笼做成了。

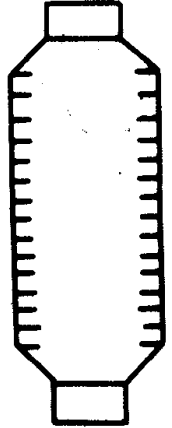

⑥ ⑤所折成的形状。

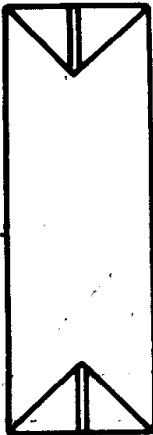

⑦ 将⑥翻个面，沿虚线按箭头所指方向折叠。

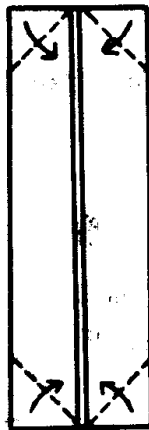

⑨ 将⑧翻个面，打开三角形的袋子，沿虚线折叠。

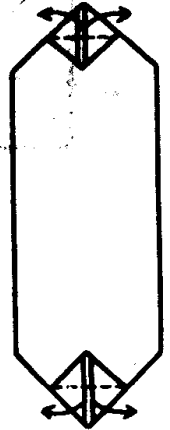

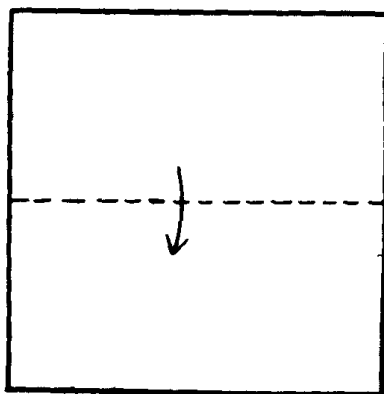

①沿虚线按箭头所指方向折成四边形。

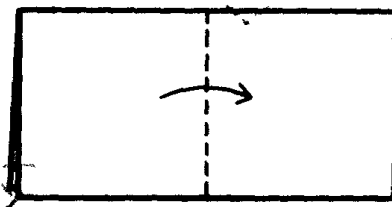

②沿虚线按箭头所指方向折叠。

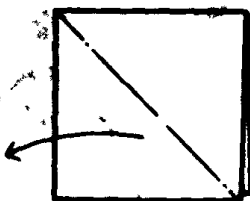

③沿虚线折叠。



④打开前面三角形袋子，沿虚线折叠。反面相同。

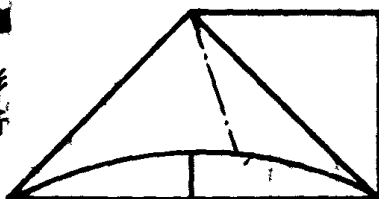

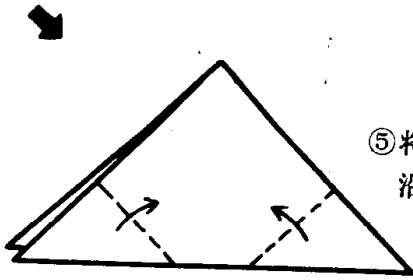

⑤ 将前面的三角形沿虚线折叠。

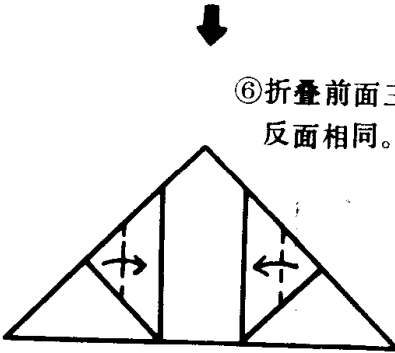

⑥ 折叠前面三角形。反面相同。

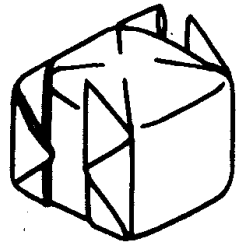

⑨ 风铃做好了。



⑦ 将前面的部分沿虚线折叠。反面相同。

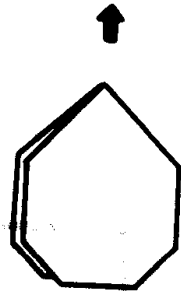

⑧ ⑦所折成的形状。从下面往里吹气。

儿童纸牌②

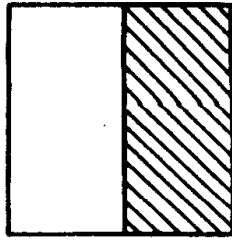

★折纸的大小  
(折纸的1/2)

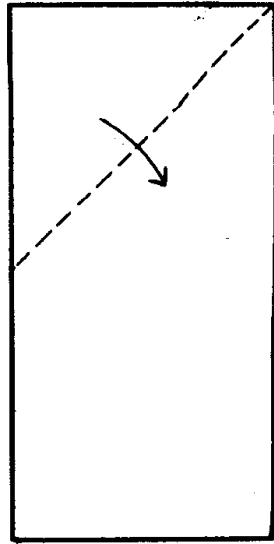

①沿虚线折叠。

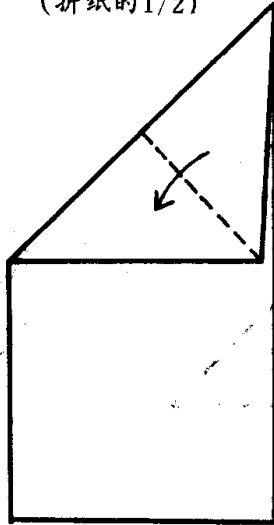

②沿虚线折叠。

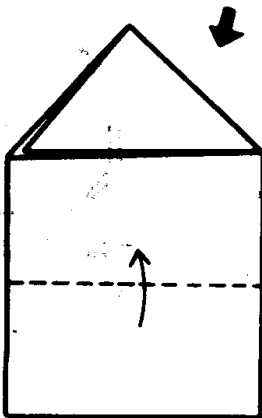

③沿虚线折叠。

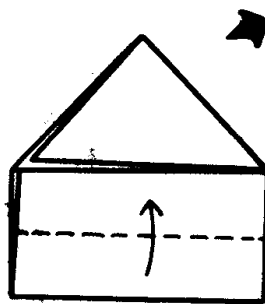

④沿虚线折叠。



⑤ 沿虚线折叠

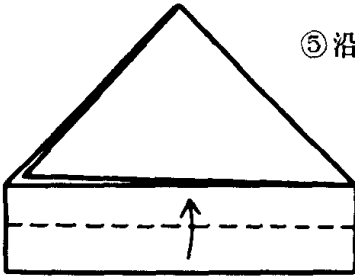

⑥ 沿虚线折叠。

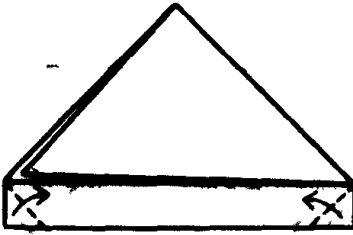

⑦ 沿虚线折叠。

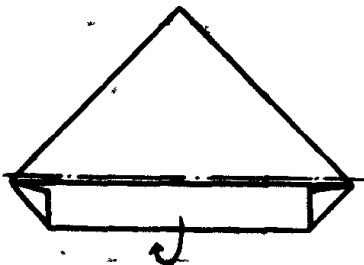

⑨ 沿虚线折叠并  
向里折进去。

⑩ 纸牌做好了

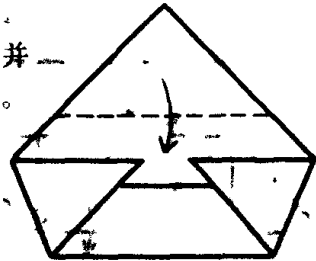
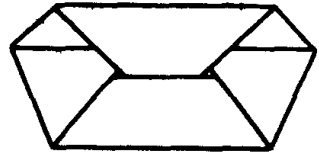

⑧ 将⑦翻个面，  
沿虚线折叠。

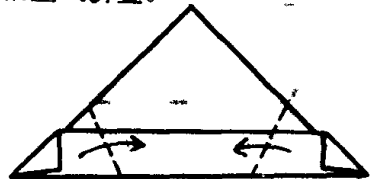

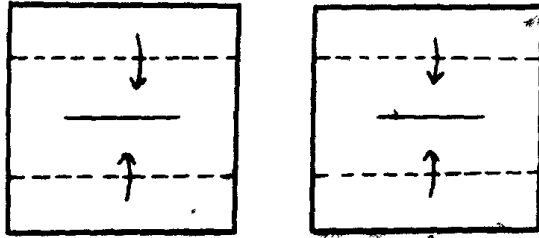
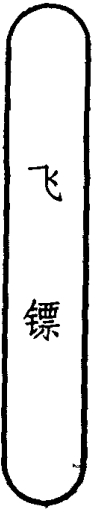

① 沿虚线折叠。

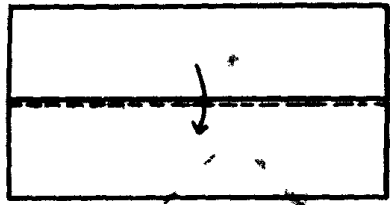

② 沿虚线按箭头所指方向折叠。

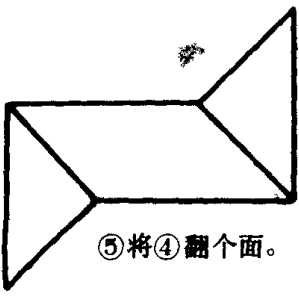
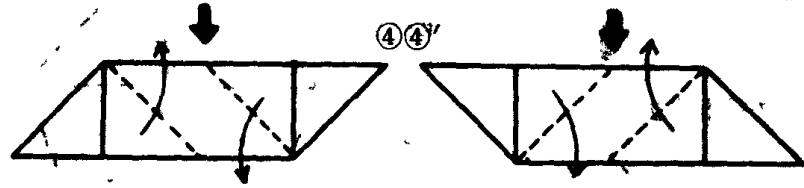
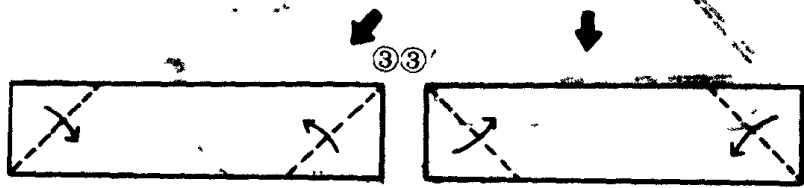

⑤ 将④翻个面。

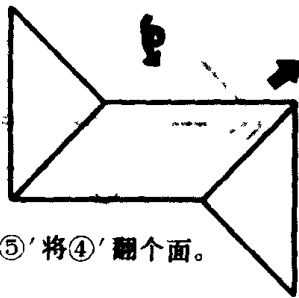

⑤' 将④'翻个面。

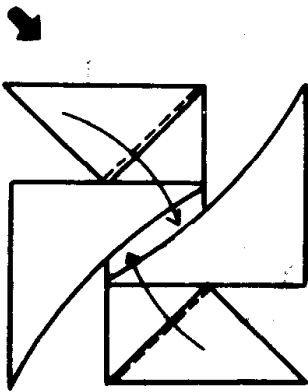

⑥如图所示将⑤和⑤'重叠起来，沿虚线折叠，把三角形的角折进去。



⑦⑥所折成的形状。

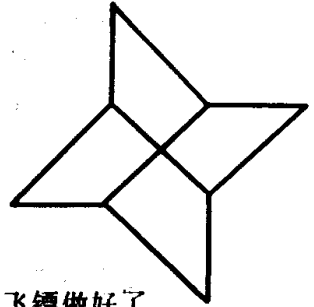
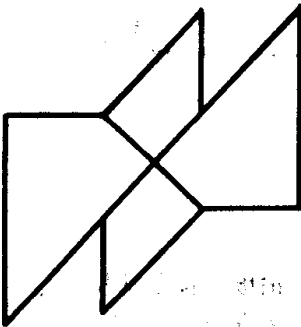

⑨飞镖做好了。



⑧将⑦翻个面，沿虚线折叠，把三角形的角折到里面去。

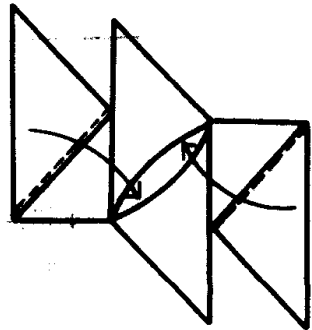

咕  
噜  
咕  
噜

①沿虚线折叠，打  
开后留下折印。

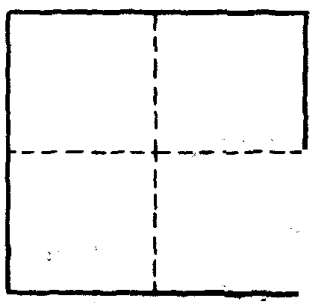

②沿虚线按箭头所  
指方向折叠。

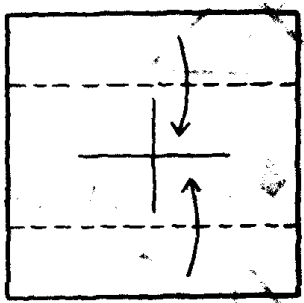

③沿虚线按箭头所  
指方向折叠。

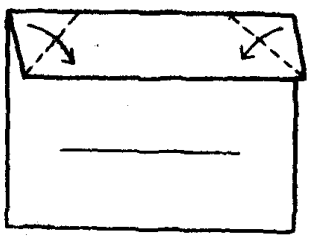

④沿虚线按箭头所  
指方向折叠。

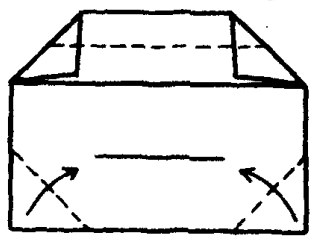

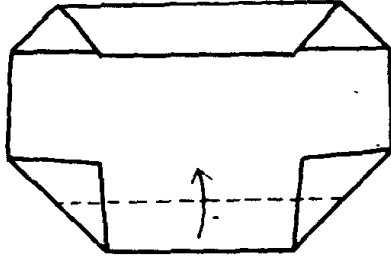

⑤ 沿虚线按箭头所指方向折叠。

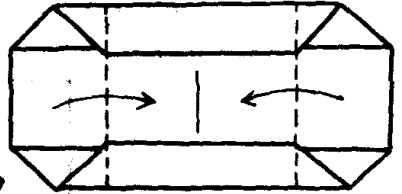

⑥ 沿虚线按箭头所指方向折叠。

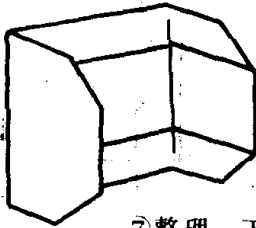

⑦ 整理一下，咕嚕。  
咕嚕做好了。滾着玩。

多面人

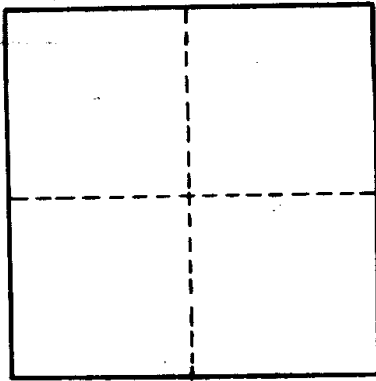

①沿虚线折叠，打开后留下折印。

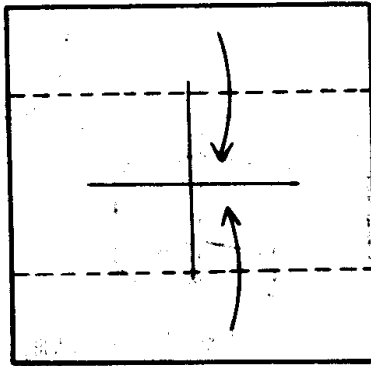

②沿虚线按箭头所指方向折叠。

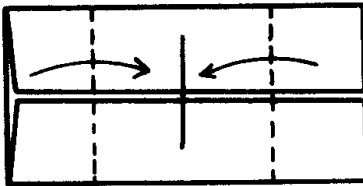

③沿虚线按箭头所指方向折叠。

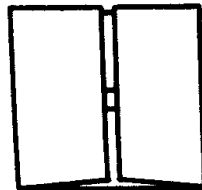

④③所折成的形状。

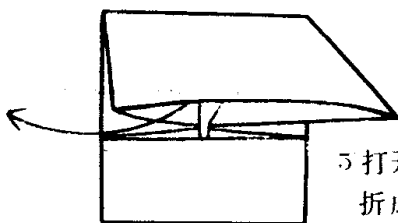

5 打开四边形的袋子，折成三角形。

6 打开三角形的袋子，沿虚线折叠。

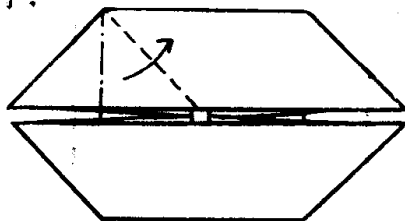

7 ⑥所折成的形状，其它均相同。

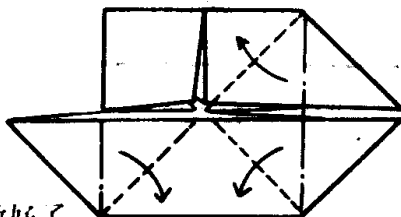

⑧ 多面人做好了。如图中所示，用蜡笔画出脸，沿虚线折叠起来后再画一个脸。

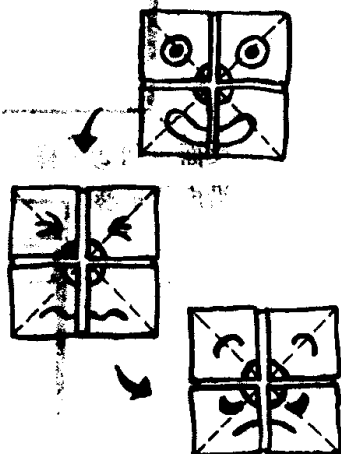
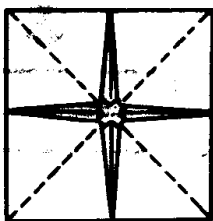

和服

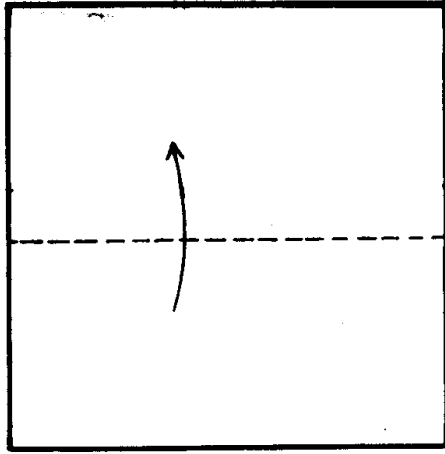

①沿虚线按箭头所指方向折成四边形。



②将前面的四边形沿虚线按箭头所指方向折叠。

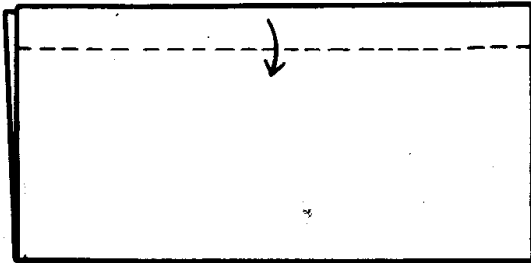

③反面也和②一样沿虚线折叠。

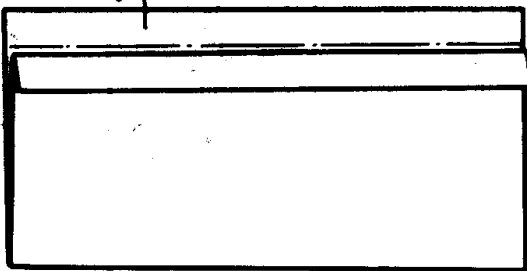

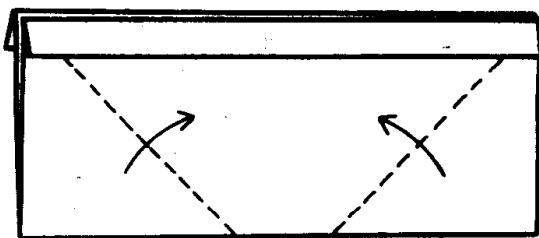

④沿虚线按箭头所指方向折叠。

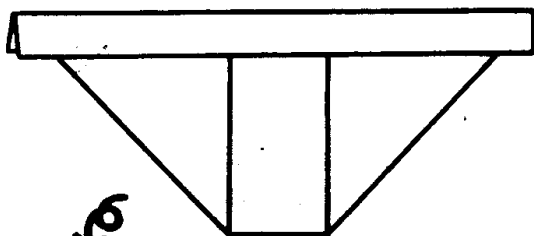

⑤④所折成的形状。

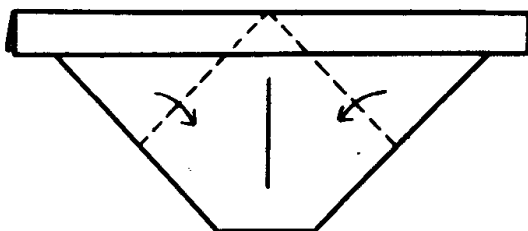

⑥把⑤翻个面，沿虚线按箭头所指方向折。

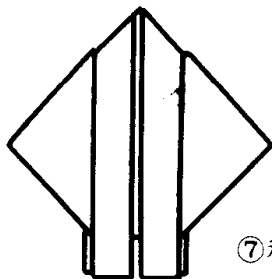

⑦和服做好了。

帽  
花

1 沿虚线按箭头所指方向折叠。

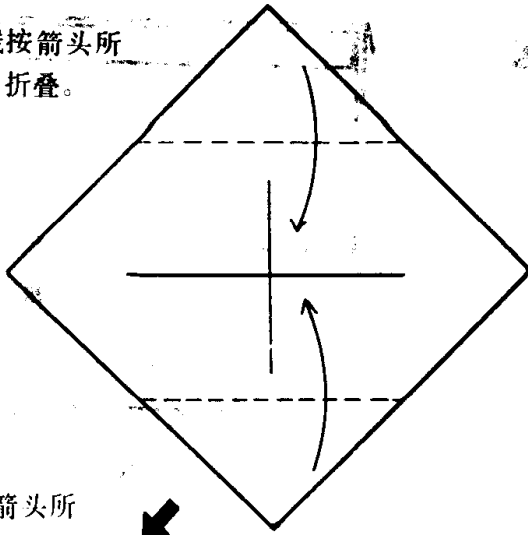

2 沿虚线按箭头所指方向折叠。

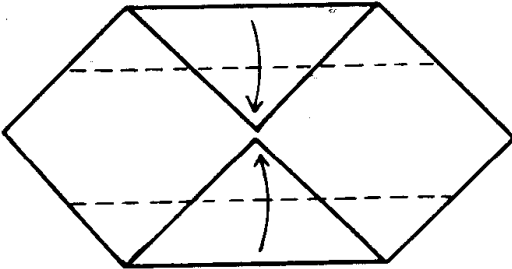

3 沿虚线按箭头所指方向折叠。

4 打开袋子部分，沿虚线折叠。

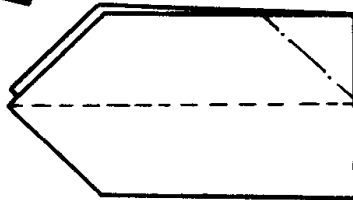

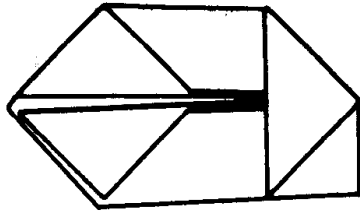

⑤④所折成的形状。  
反面也同④。

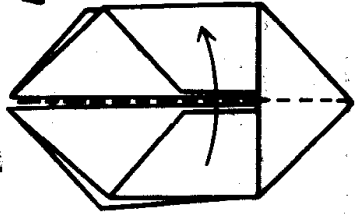

⑥将前面部分沿虚线  
折叠。反面相同。

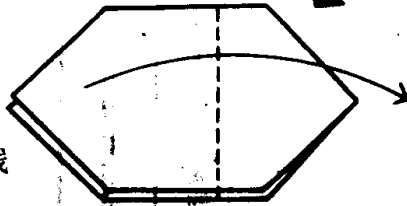

⑦将前面部分沿虚线  
折叠。反面相同。

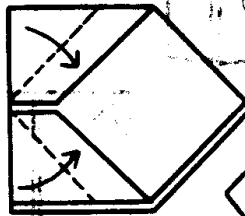

⑧将前面部分沿虚线  
折叠。反面相同。

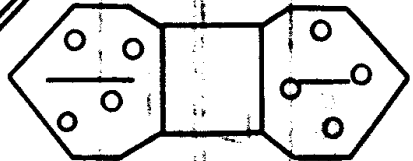

⑨将前面部分沿虚  
线折叠，按箭头  
所指方向打开。

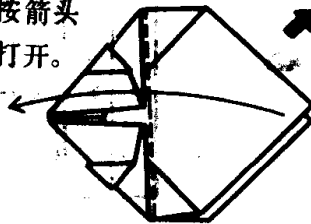

⑩如图所示将⑨整  
理一下，帽花就  
做好了。

# 挂钟

★折纸的大小(折纸的 $\frac{1}{2}$ )

①沿虚线按箭头所指方向折叠。

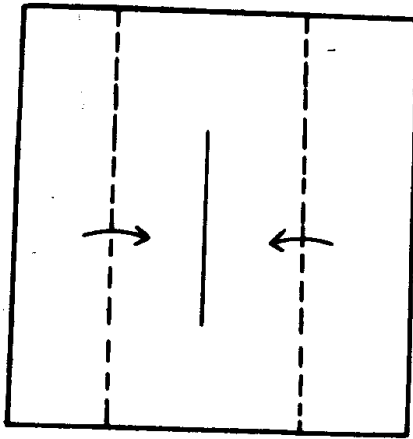

②沿虚线按箭头所指方向折叠。

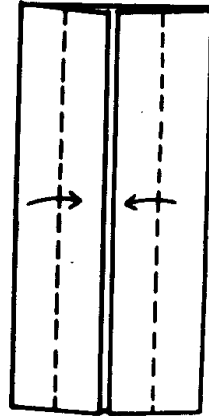

③①②所折成的形状。

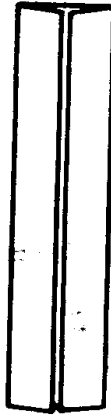

⑤沿虚线按箭头所指方向折叠。

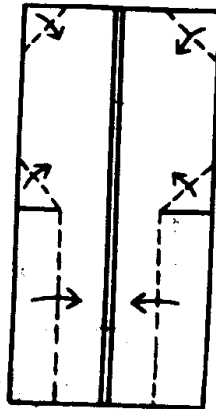

④如图所示用剪子剪。

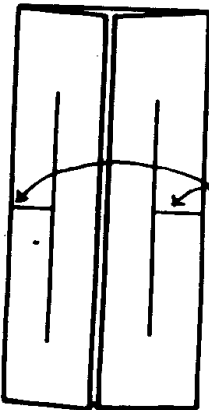

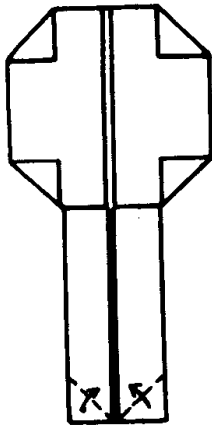

⑥沿虚线按箭头所指方向折叠。

⑦⑤⑥所折成的形状。

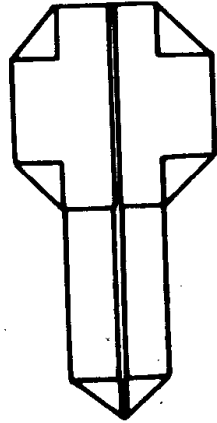

⑧把⑦翻个面，挂钟做好了。

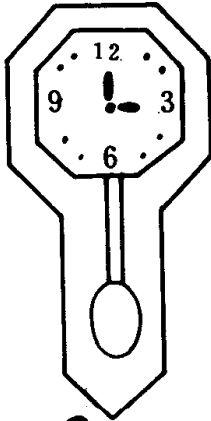

★用蜡笔画出钟的指针、数字和钟摆。

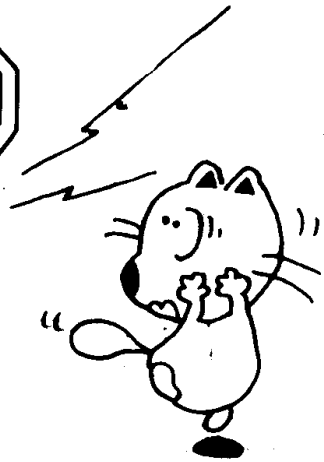
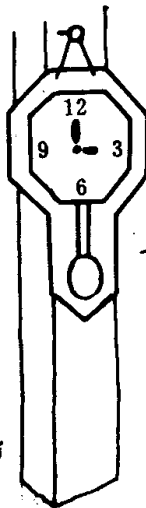

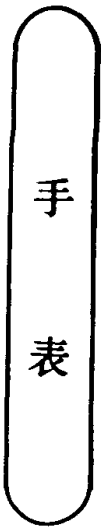

手  
表

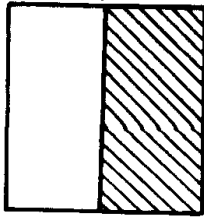

★所用纸的大小  
(一般折纸的 1/2)

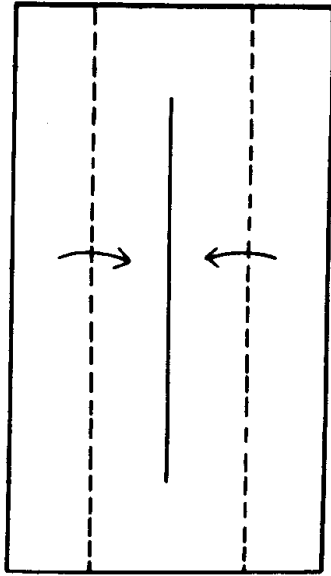

① 沿虚线折叠。

② 沿虚线折叠。

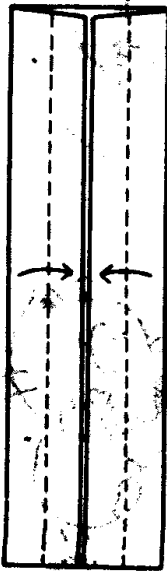

③ 沿虚线折叠。



④ 沿虚线折叠。



⑤

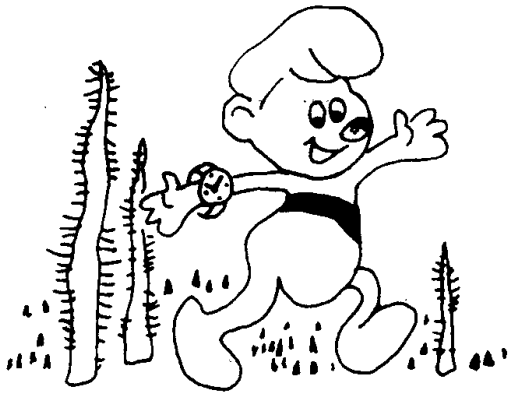

⑦沿虚线折叠。

⑥用剪子剪。

⑧沿虚线往里折。

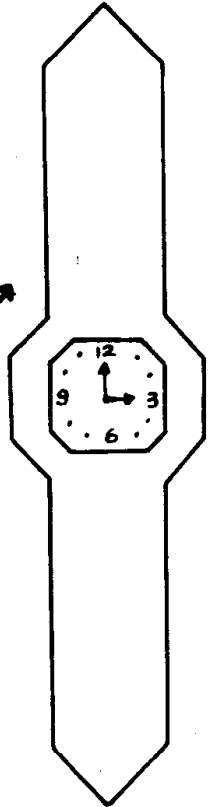
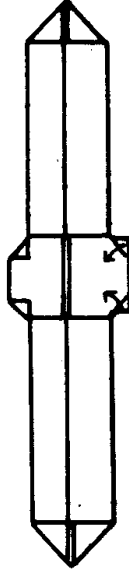
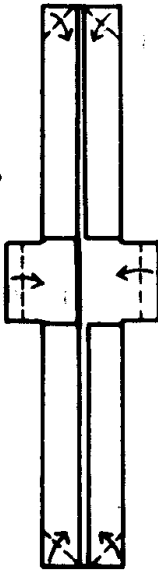

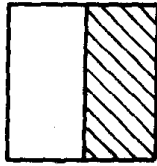
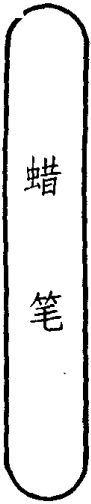

①沿虚线按箭头所指方向折成四边形。

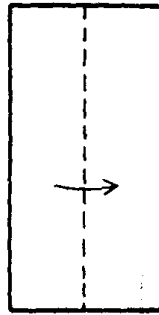

②沿虚线按箭头所指方向折叠。

③把②翻个面，沿虚线按箭头所指方向折叠。

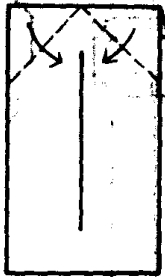

④沿虚线按箭头所指方向折叠。

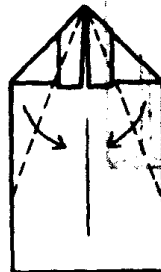

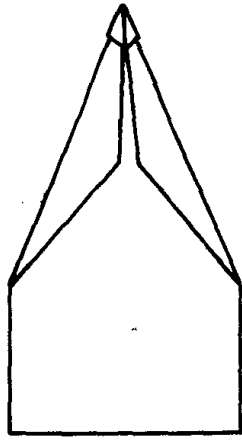

⑤④所折成的形状。

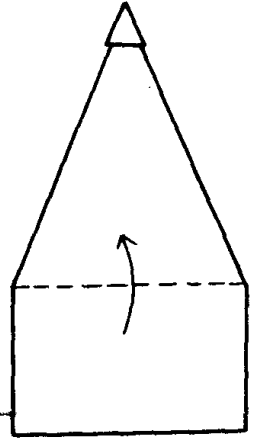

⑥把⑤翻个面，沿虚线按箭头所指方向折叠。

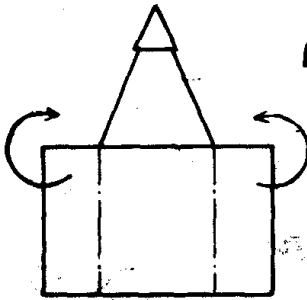

⑦沿虚线按箭头所指方向折叠。



⑧蜡笔做好了。

手  
镯

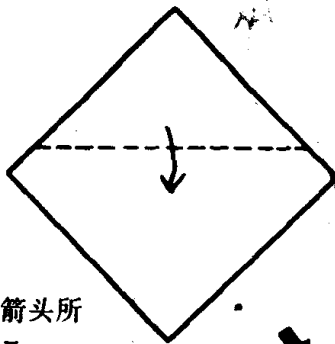

①沿虚线按箭头所示方向折叠。

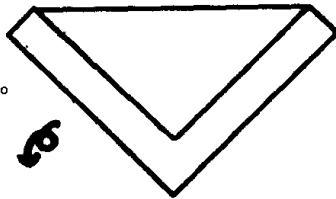

②①所折成的形状。

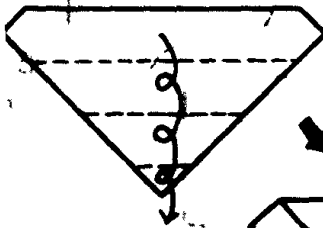

③把②翻个面，沿虚线按箭头所示方向折。



④③所折成的形状。

⑤往里面插进去，手镯就做好了。

